

SOLUCIONES PARA EL TRATAMIENTO DEL AIRE INTERIOR

PURIFICADORES
DE AIRE
PORTÁTILES



UNIDADES DE
FILTRACIÓN Y
DESINFECCIÓN



CÁMARAS
GERMICIDAS



RECUPERADORES
DE CALOR



MONITORIZACIÓN
Y CONTROL



LIMPIEZA, DESINFECCIÓN
DEL AIRE Y AHORRO ENERGÉTICO
CON RECUPERADORES DE CALOR



SODECA centra su actividad en dar soluciones eficientes de ventilación y calidad del aire interior.

Indoor Air Quality (IAQ) es la calidad del aire que respiramos en espacios interiores y que viene dada por numerosos condicionantes que afectan directamente nuestro bienestar y salud. Dentro de los edificios existen factores que perjudican el aire que respiran nuestros pulmones. La humedad y la temperatura interior junto a diferentes contaminantes de los habitáculos se suman a los elementos nocivos que provienen del exterior. Una mala ventilación natural y una inadecuada instalación incrementan los riesgos de inhalar virus, bacterias y otros contaminantes que perjudican nuestra IAQ.

Es por ello, que desde SODECA se ofrecen soluciones en ventilación y tratamiento de aire que cumplen con las más altas exigencias de calidad aplicando la normativa vigente para conseguir que el aire que respiramos tenga la máxima calidad para nuestro bienestar y sea respetuoso con nuestro entorno.

Este catálogo es solo un pequeño detalle de nuestras posibilidades, no dude en contactar con nosotros, ponemos toda nuestra experiencia y nuestro equipo humano a su disposición.

ALTA EFICIENCIA TÉRMICA Y CALIDAD DEL AIRE INTERIOR

SODECA continúa mejorando sus soluciones de ventilación aplicadas a edificios para dar respuesta a la necesidad de respirar bienestar, gozar de confort y ahorrar energía.

Locales comerciales, oficinas, hostelería o equipamientos públicos tienen a su disposición **los mejores equipos de recuperación de calor eficientes**. Los recuperadores de calor de alta eficiencia ofrecen una mejor calidad del aire interior (IAQ) y, en definitiva, bienestar y salud, además de grandes ahorros energéticos.



LA IMPORTANCIA DE **RESPIRAR TRANQUILO**

La contaminación en el aire puede comportar importantes consecuencias en la salud y en la productividad de las personas. Es por este motivo que es imprescindible hacer una buena elección de las soluciones que utilizamos en espacios interiores.

Una óptima calidad del aire interior es una fuente no tan sólo de bienestar sino de oportunidades de optimizar los recursos. Las personas pasan cada vez más horas de su tiempo en espacios cerrados. Un edificio con aire sano es sinónimo no tan sólo del bienestar sino también de eficiencia. Respirar tranquilo no había sido nunca tan importante como en estos momentos. Invertir en soluciones de alta eficiencia, que conviertan el aire interior que respiramos en un aire saludable, es garantía de tranquilidad.



LA EFICIENCIA ENERGÉTICA INVERSIÓN EN SOSTENIBILIDAD Y SALUD

Renovar el aire interior ahorrando energía.
Con la normativa EU 2010/31, la Unión Europea
persigue la construcción de un parque inmobiliario
sostenible y respetuoso con el medio ambiente.

Los recuperadores de calor son sistemas de
ventilación que nos permiten renovar el aire en
edificios, climatizarlo y al mismo tiempo, ahorrar
energía en el proceso. Se posicionan como una de
las mejores soluciones para conseguir la eficiencia
energética y calidad del aire que respiramos
en espacios interiores. Un paso imprescindible
hacia un mundo más sostenible y con aire más
saludable.



NUEVA WEB APP

Encuentra rápidamente el purificador de aire portátil más adecuado para tu casa o negocio, de manera fácil y sencilla con nuestra nueva web app.

SELECTOR RÁPIDO DE PURIFICADORES

01. Rellena un simple formulario
02. Analiza los resultados
03. Obtén la propuesta de productos

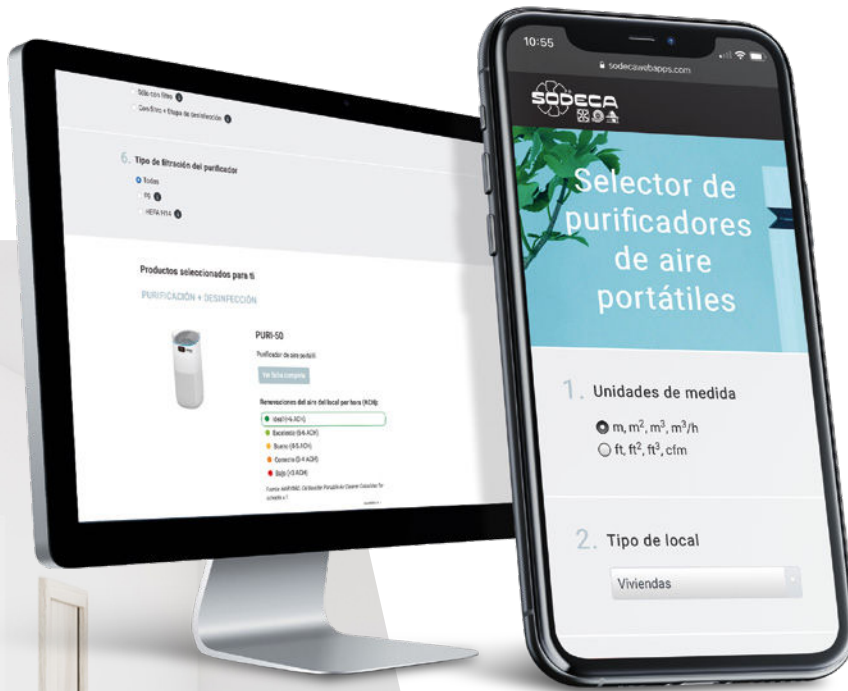

APLICACIONES



- Escuelas y Centros de formación
- Universidades



- Farmacias
- Centros médicos y dentales
- Residencias de la tercera edad



- Oficinas
- Comercios

TABLA DE SELECCIÓN RÁPIDA



AIRD OG

Modelo	m ² *
X5	20-50
X8	50-100



SV/FILTER-CG

F7 + F9

Modelo	m ² *
200	20-50
250	50-100
315	50-140
350	100-140



CJK/FILTER/EC

F7 + FCA + F9

Modelo	m ² *
220	35-65
250	45-75
310	50-80
400	175-200
500	255-285

F7 + FCA + HEPA H14

Modelo	m ² *
310	40-70
400	140-170
500	215-245



UPH/EC

F9

Modelo	m ² *
220	35-65
250	45-75
310	50-80
400	175-200

HEPA H14

Modelo	m ² *
310	40-70
400	140-170



UPM/EC

G2 + F9 + FCA

Modelo	m ² *
310	50-80
310/H	100-130
400	175-200

G2 + FCA + HEPA H14

Modelo	m ² *
310	40-70
310/H	75-100
400	140-170



UPA

F7 + F9

Modelo	m ² *
1500	200-350
3000	300-450
4500	450-900
6000	900-1100

F7 + HEPA H14

Modelo	m ² *
1500	200-350
3000	300-450
4500	450-900
6000	900-1100



- Bares y Cafeterías
- Restaurantes
- Hoteles
- Gimnasios, spa



- Hostelería



- Industria productiva



- Naves de logística y almacenes
- Salas de espera en Aeropuertos, en Hospitales



- Industria tecnológica 4.0



- Industria hospitalaria, farmacéutica, alimentaria, data centers
- Laboratorios



- Industria del automóvil

ETAPAS DE FILTRACIÓN Y SU EFICIENCIA

Para mantener una buena calidad del aire interior se hace necesario filtrar las partículas que contaminan el aire y concretamente las más pequeñas que son las más peligrosas para la salud de las personas.

Las concentraciones de aire en áreas de alta ocupación y movilidad están contaminadas por partículas de tamaño reducido y gases procedentes de motores de combustión, además de esporas, ácaros y otras bacterias o virus que también pueden afectar a nuestra salud si no las eliminamos del aire que respiramos.

Para un óptima instalación los filtros a utilizar son los clasificados como eficiencia ePM1 ePM2,5 y ePM10 de acuerdo a la norma ISO 16890.

Etapas de filtros finales ePM1

Para aplicaciones en edificios como colegios, instalaciones comerciales u oficinas se recomienda la utilización mínima de filtros finos tipo ePM1 capaces por su eficiencia de retener partículas entre 0,3 a 1 micra de diámetro, además de tener un mantenimiento más económico.

Etapas de filtros finales HEPA

La eficiencia de los filtros HEPA son las más altas que existen y son muy utilizadas en la industria hospitalaria para aplicaciones en áreas quirúrgicas para la prevención de propagación de organismos bacterianos y víricos. La utilización en aplicaciones comerciales debe ir acompañada de importantes protocolos de mantenimiento y sustitución para evitar problemas de higiene debido a la alta concentración de microorganismos.

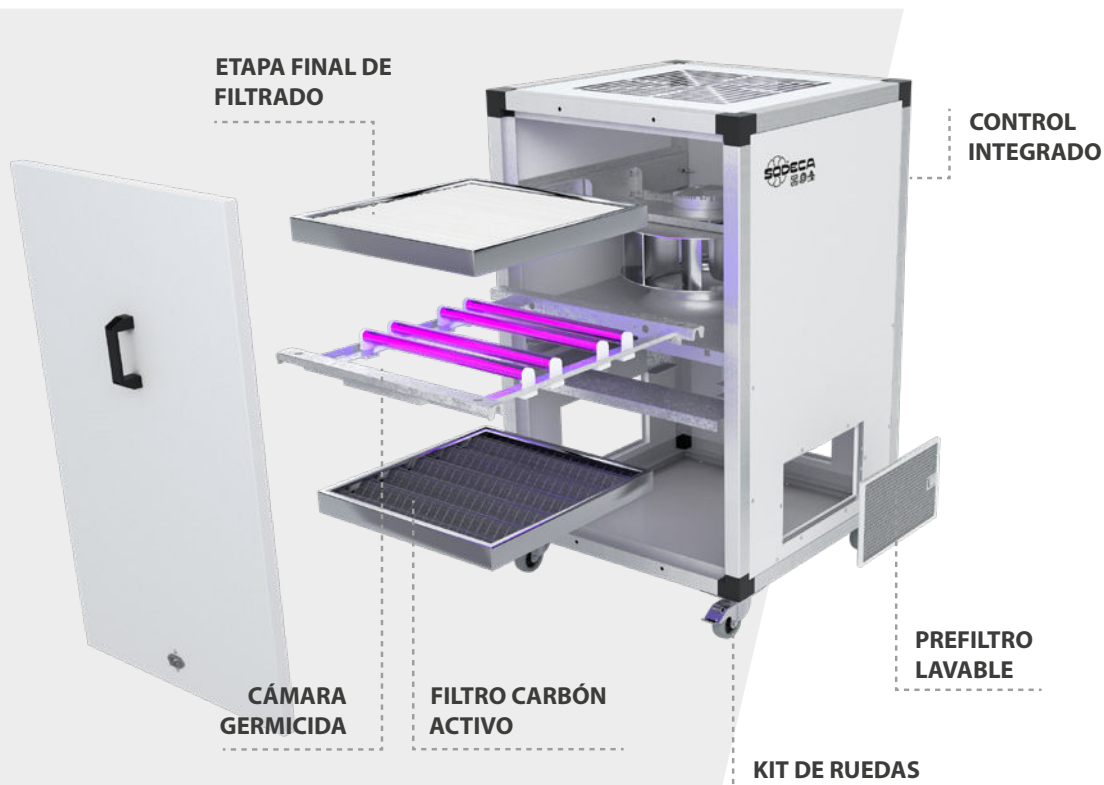

EFICIENCIA DE FILTRACIÓN



Prefiltros F7

Pelusa y grandes partículas



Cámara germicida UVC

Virus y bacterias



Filtros finales F9 o HEPA

Esporas, ácaros y hongos



Filtro de carbón activo

Olores y compuestos orgánicos

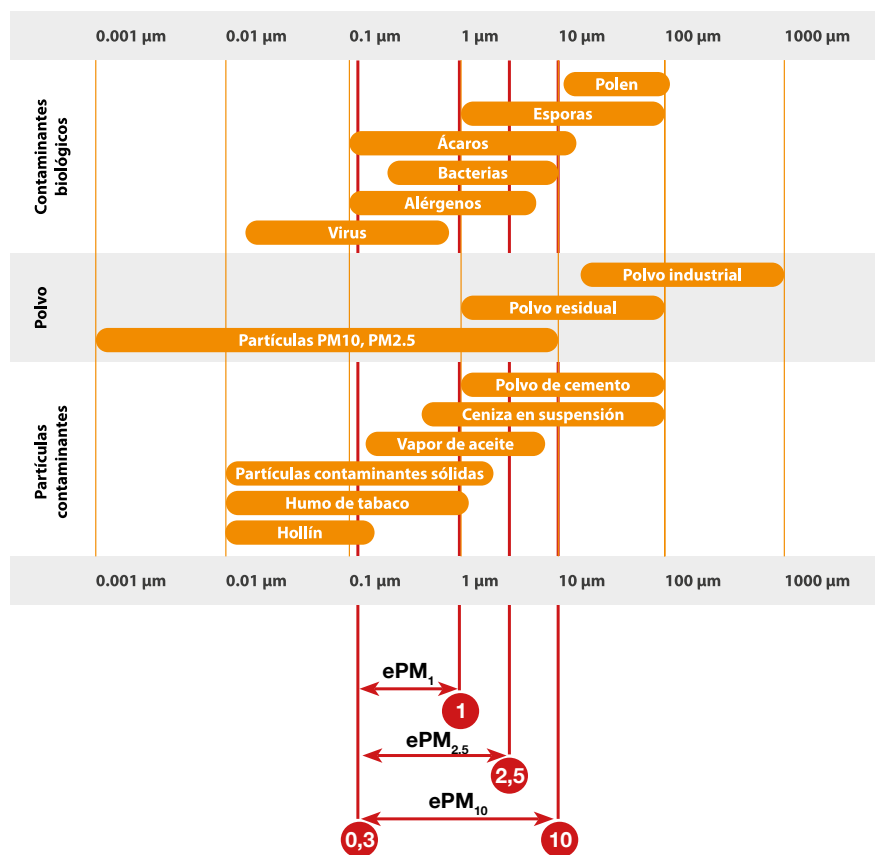

Eficiencia de la filtración

Es habitual encontrar la eficiencia de los filtros según EN 779 aunque en la actualidad la utilizada es la ISO 16890. Ambas normas tratan la eficiencia de los filtros de polvo grueso y fino utilizados en la ventilación. La norma EN se basa en partículas de 0,4 micras, la norma ISO 16890 define la eficiencia para varias fracciones de tamaño de partícula medidas por intervalos a partir de 0,3 micras. Para filtros HEPA la eficiencia es medida según norma EN 1822.

Filtros	EN 779 Em	EN 1822	ISO 16890			
			ISO ePM ₁	ISO ePM _{2,5}	ISO ePM ₁₀	ISO COARSE
G4	90%	-	-	-	-	>90%
F7	90%	-	>50%	>65-95%	>85%	-
F9	95%	-	>80%	>95%	>95%	-
HEPA H14	-	>99,995%	-	-	-	-

CERTIFICACIONES Y NORMATIVA



Las soluciones para la purificación y la desinfección del aire interior de SODECA están avaladas por el cumplimiento de la normativa EN 14476 y cuentan con certificaciones validadas por laboratorios externos, así como otros métodos de campo siguiendo métodos estandarizados.

La efectividad de la tecnología de los purificadores de aire ha estado probada en un laboratorio certificado por ENAC y APPLUS+ según la norma EN 14476 para la evaluación de la actividad virídica en medicina para ensayos antisépticos y desinfectantes.

Los ensayos realizados en dicho laboratorio han demostrado una actividad antivírica del 100% sobre el Mengovirus inoculado (microorganismo de la misma familia que el SARS-CoV-2, causante del COVID-19), obteniendo también una reducción muy importante de las bacterias aerobias y hongos ambientales.

La cepa de virus de cultivo se ha inoculado de manera controlada en el aire y se han realizado las pruebas pertinentes según la norma EN 14476 analizando el aire en la entrada y salida del equipo de purificación con cámara germicida.



RESULTADOS CERTIFICADOS SEGÚN A LA NORMA EN 14476

Equipo	Actividad antivírica	Tiempo	Reducción bacterias aerobias	Reducción hongos ambientales	Presencia ozono
AIRDOG X5	100%	30'	95%	94%	NO
AIRDOG X8	100%	15'	96'88%	96%	NO
UPM	100%	15'	95%	81%	NO
UPA	100%	10'	100%	100%	NO
DISINFECTION BOX	100%	5'	96%	90%	NO
UPT	100% (1)	40'	98'15%	96'67%	NO

(1) En 10' de tratamiento



ESTUDIO REAL DE LA EFECTIVIDAD DE LA CÁMARA GERMICIDA

SODECA en colaboración con el **Departamento de Mecánica de Fluidos CATMech/Labson de la Universidad Politécnica de Catalunya (UPC)** ha realizado un estudio real para evaluar la efectividad sobre bacterias y hongos de un purificador con cámara germicida y filtros HEPA H14 en un aula.



Durante dos meses se han muestreado 390 placas de petri para recoger los valores de bacterias y hongos ambientales. Del caso de estudio se concluye que en la sala de 30m² con el purificador sin cámara germicida en funcionamiento se reduce únicamente el 58% de las bacterias y el 78% de hongos. En cambio, el mismo purificador, con cámara germicida, elimina hasta el 95% de las bacterias y hongos en menos de dos horas.

Valores de bacterias con y sin cámara germicida

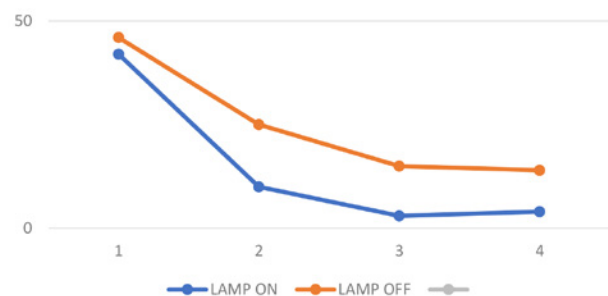

Valores de hongos con y sin cámara germicida

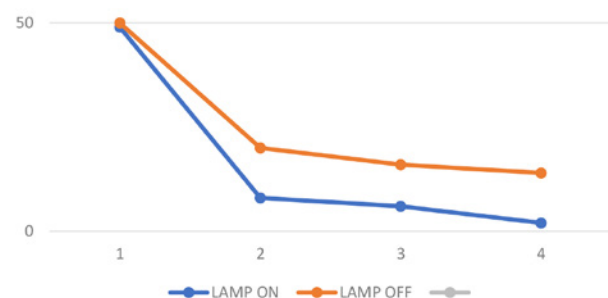

TECNOLOGÍAS PARA LA MEJORA DE LA CALIDAD DEL AIRE INTERIOR

El aire que respiramos puede ser más saludable si recurrimos a la tecnología más adecuada. Hoy en día nuestro bienestar y salud depende más que nunca de las condiciones de los edificios y locales donde pasamos la mayor parte del tiempo. Abrir las ventanas ya no es garantía de salud y mucho menos de confort. Garantizar que el aire que respiramos está limpio nos ofrece tranquilidad. Además, adecuar nuestro edificio a las normativas medioambientales y energéticas es una inversión en ahorro y calidad de vida.

Los sistemas de purificación de aire son un complemento a la ventilación con el objetivo de conseguir un aire limpio y puro dentro del edificio mediante la recirculación de aire, reduciendo la aportación de aire exterior, y consiguiendo entornos de trabajo más saludables con menos contaminantes y partículas nocivas para la salud, proporcionando ahorro en costes energéticos.



Cada ambiente necesita de una solución técnica adecuada para la mejora de la calidad del aire interior según sea el contaminante que lo afecta. Nuestras tecnologías ofrecen soluciones a todos los problemas relacionados con la calidad del aire interior:

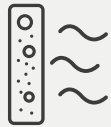

Ionic Technology

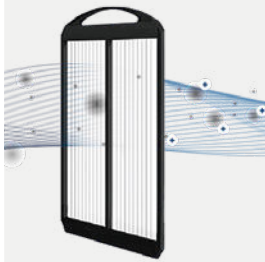

Soluciones con tecnología Ionic, **para eliminar virus, bacterias y malos olores.**



Filter solutions

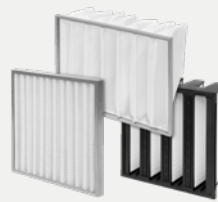

Soluciones con filtros HEPA, filtros F9 y de carbón activo **para problemas con partículas sólidas y olores.**



Ultraviolet Light

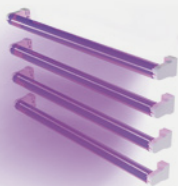

Soluciones con luz ultravioleta UVC **para la inactivación de virus, bacterias y gérmenes.**

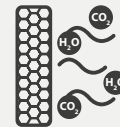

Photocatalysis

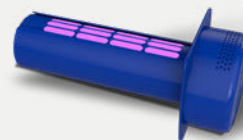

Soluciones con fotocatalisis **para espacios que requieren una alta eficacia de desinfección.**



Electrostatic Filter



Soluciones con filtros electrostáticos **para la eliminación de grasas y olores.**



Activated carbon filters



Soluciones con filtros de carbón activo **para la eliminación de contaminantes no deseados, atrapar olores, gases y alérgenos.**



Cámaras
Germicidas
UVC

CÁMARAS GERMICIDAS CON LUZ ULTRAVIOLETA AVALADAS POR ASHRAE Y POR IUVA

Las cámaras germicidas con luz ultravioleta UVC son apropiadas junto con otras tecnologías para asegurar que cualquier patógeno que no haya sido captado por otro método previo como puede ser la filtración sea finalmente inactivado con la tecnología UVC.

Según ASHRAE, la irradiación germicida utiliza la energía ultravioleta de onda corta UVC para inactivar los organismos virales, bacterianos y fúngicos de manera que no puedan replicarse y causar enfermedades. La energía UVC perturba el ácido desoxirribonucleico (ADN) de una amplia gama de microorganismos, haciéndolos inofensivos. Las lámparas estándar de UVC en los sistemas comerciales son las lámparas de vapor de mercurio de baja presión que emiten principalmente una UVC casi óptima de 254 nm para uso germicida a través del aire.



La aplicación de la UVC se está volviendo **cada vez más frecuente a medida que aumenta la preocupación por la calidad del aire interior**. Utilizándose para interrumpir la transmisión de organismos patógenos como el *Mycobacterium tuberculosis* (TB), los virus de la gripe o el moho, consiguiendo mediante la aplicación de UVC mejorar la calidad del aire interior (IAQ) y por consiguiente, la salud, la comodidad y la productividad de los ocupantes.

AUMENTO DE PRODUCTIVIDAD Y CONCENTRACIÓN

En las instalaciones profesionales la estanqueidad cada vez más severa hace que la ventilación habitual no sea suficiente para obtener una buena calidad del aire interior. Es necesario complementar con purificadores de aire para obtener un óptimo y saludable ambiente de aire limpio y puro.

Estudios demuestran que **a mejor calidad del aire mejor es nuestro rendimiento**, aumentando la eficiencia de nuestras acciones diarias a base de la mejora en la oxigenación de la sangre.



La Asociación Internacional Ultravioleta (IUVA) avala que **las tecnologías de desinfección UVC juegan un importante rol en las múltiples acciones aplicadas para reducir la transmisión del virus** causante del COVID-19, basándose en datos de desinfección y evidencia empírica. El UVC es un conocido desinfectante para el aire, el agua y las superficies el cual puede ayudar a reducir el riesgo de contagio COVID-19 cuando es aplicado correctamente.

DOSIS UVC

Algunos ejemplos de dosis eficaz para la inactivación de virus y bacterias

Para más información puede consultar:

www.iuva.org

** Tabla según IUVA (International UltraViolet Association)*

TIPO	NOMBRE	DOSIS INACTIVACIÓN (mJ/cm ²)		REFERENCIA
		1ª (90%)	2ª (99%)	
BACTERIA	Legionella pneumophila	3,1	5,0	Wilson et al. 1992
	Salmonella enteritidis	5,0	7,0	Tosa and Hirata 1998
	Salmonella typhimurium	3,0	11,5	Maya et al. 2003
	Shigella dysenteriae	0,5	2,0	Wilson et al. 1992
	Shigella sonnei	3,2	4,9	Chang et al. 1985
	Vibrio cholerae	0,8	1,4	Wilson et al. 1992
	Citrobacter diversus	5,0	7,0	Giese and Darby 2000
	Mycobacterium tuberculosis	2,2	4,3	Collins 1971
PROTOZOA	Listeria monocytogenes	2,2	3,0	Collins 1971
	Cryptosporidium parvum	<2	<2	Clancy et al. 2004
	Giardia lamblia	<10	~10	Campbell et al. 2002
	Giardia muris	<2	<2	Mofidi et al. 2002
VIRUS	Encephalitozoon intestinalis, microsporidia	3,0	5,0	Marshall et al. 2003
	Adenovirus 40	55,0	105,0	Thurston-Enriquez et al. 2003
	Echovirus II	7,0	14,0	Gerba et al. 2002
	Hepatitis A	5,1	13,7	Wilson et al. 1992
	Poliovirus Tipo 1	5,7	11,0	Wilson et al. 1992
Rotavirus SA11	8,0	15,0	Sommer et al. 1989	

Basándose en la evidencia de la utilización de la luz UVC usada durante 40 años para eliminar virus y bacterias de las aguas residuales y productos farmacéuticos, incluyendo los Coronavirus. Algunos virus o bacterias pueden ser más susceptibles que otros a la desinfección por UVC, pero todos ellos pueden ser inactivados con dosis apropiadas.

La **luz UVC es usada en técnicas hospitalarias, médicas y científicas**, haciendo siempre referencia específica a la UV Germicida (UVC de 200-280 nm) y que en condiciones controladas de laboratorio ha demostrado científicamente que inactiva dos Coronavirus cercanos al SARS-CoV-2 como son el SARS-CoV-1 y el MERS-CoV.

MEJORAR LA SALUD

Mayoritariamente las personas pasamos un 70% - 90% de nuestro tiempo encerrados en el interior de habitáculos, ya sea en el trabajo o en casa. Durante este tiempo respiramos un promedio de 20 a 25 Kg de aire, siendo la calidad de este de vital importancia para nuestro organismo. Respirando aire limpio se **reduce el número de problemas respiratorios y por cansancio**.

La buena calidad del aire además de aumentar la esperanza de vida, mejora el desarrollo mental y físico consiguiendo una mejora de la salud.



RECUPERADORES DE CALOR

Los recuperadores de calor de SODECA están diseñados para asegurar la máxima calidad del aire en el interior de los edificios. Todos los modelos ofrecen diferentes posibilidades de filtración en función de las necesidades requeridas por el espacio a tratar.

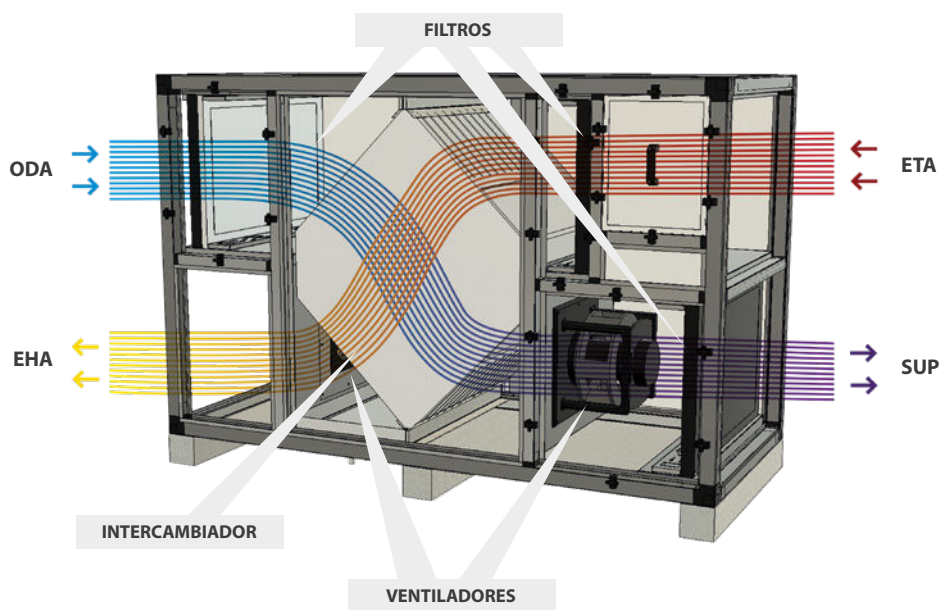

ODA: Aire fresco exterior / **EHA:** Salida aire viciado / **ETA:** Extracción aire del local / **SUP:** Impulsión aire al local

EC TECHNOLOGY, GARANTÍA DE TRANQUILIDAD

Los recuperadores con motores EC Technology permiten ajustar la velocidad de los reguladores mediante una señal 0-10 V. Este control permite adaptar los caudales a los requerimientos establecidos, obteniendo un considerable ahorro energético.

NUESTROS PROPÓSITOS

- Ahorro de energía y en consecuencia ahorro de recursos naturales.
- Mejora de la Eficiencia Energética.
- Reducción de la contaminación acústica.
- Protección del medio ambiente.
- Reducción de emisiones de CO₂.



Eficiencia Energética

Se recomienda la instalación de recuperadores de calor en toda instalación climatizada para obtener importantes ahorros energéticos.



Motores de mayor eficiencia con capacidad de regulación proporcional.

INTERCAMBIADOR DE CALOR

El intercambiador de calor es el componente del recuperador que transfiere calor del circuito de extracción de aire viciado del local, hacia el circuito de aportación de aire limpio exterior. A mayor eficiencia térmica del intercambiador, menor necesidad de aporte adicional de climatización.

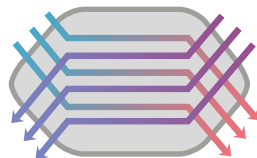

Intercambiador de placas a contraflujo

85-90% de eficiencia térmica
Sin fugas entre los circuitos de aire

Los intercambiadores pueden ser de tipo sensible o entálpico. El intercambiador sensible recupera únicamente el calor presente en el aire, mientras que el intercambiador entálpico recupera también la humedad, por lo que la eficiencia puede ser superior en ambientes muy húmedos (aun así precisan de limpiezas regulares para un funcionamiento seguro)

TIPOS DE INSTALACIÓN



En falso techo

Equipos de perfil de baja silueta y acceso a componentes desde los laterales o la parte inferior.

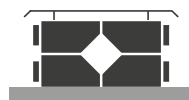

En cubierta

Equipos que pueden trabajar en exteriores y con acceso a los componentes desde los laterales de los mismos. Pueden requerir accesorios como tejadillos o viseras para protección contra lluvia u otros elementos.



En sala técnica

Equipos compactos de acceso lateral a componentes.

BY-PASS TÉRMICO



El BY-PASS es un dispositivo que desvía el caudal de aire y evita que pase a través del recuperador de calor y el intercambio térmico de la unidad.

EL MEJOR AISLAMIENTO TÉRMICO

SODECA se suma desde hace tiempo al objetivo internacional y de la Unión Europea de la mejora de la eficiencia energética en edificios. Es por esto que los modelos de recuperadores de alta eficiencia presentes en este catálogo, RECUP/EC BS y RECUP/EC H, incorporan **paneles EPS con rotura de puente térmico**, para así aportar un mejor aislamiento.

CONTROL AUTOMÁTICO



En los recuperadores, el control automático puede aportar una gran variedad de funciones según series o modelos de equipos, las más significativas son:

- Programación horaria.
- Control de caudal según niveles de CO₂.
- Conexión del equipo a un sistema de control centralizado (BMS), habitualmente mediante protocolo MODBUS RTU.

FILTROS

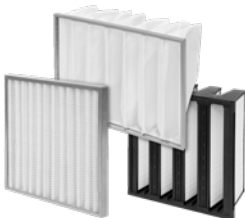

Los filtros retienen partículas que afectan a la calidad del aire y deben reemplazarse tras un periodo de uso. La pérdida de carga de los filtros aumenta progresivamente.

En algunos equipos se dispone de elementos de control de pérdida de carga, con el fin de optimizar el reemplazo de los filtros.

- Tomas de presión: Pequeñas tomas de aire que permiten detectar la pérdida de carga de las etapas filtrantes.
- Presostato: Interruptor de presión que conmuta un circuito eléctrico según la lectura de la pérdida de carga de los filtros.

Los equipos según su configuración pueden incorporar:

- Etapa con prefiltros que garantizan el buen funcionamiento del equipo, según exigencias de la instalación, las eficiencias podrán ser: M6 + F8.
- Etapas con filtros finales que aseguran la calidad del aire de aportación al local, las eficacias suelen ser tipo: F7 + F9 o incluso HEPA, según la categoría de IDA/ODA.

RECUPERADORES DE CALOR



DOMÉSTICAS RESIDENCIALES

	UNIREC	VENUS	REB	REB-HEPA
<i>Tipo Instalación</i>				
BY-PASS	N	N	S	S
Versión estándar según baterías				
Motorizaciones				
Eficiencia térmica %	90	93	80	82
Auto Programación horaria	N	S	N	N
Velocidades	3	3	3	3
CO2 / Presión	N	según modelo	N	N
Modbus RTU	N	N	N	N
Prefiltros	S	S	S	G4
Filtros finales	S	Opción CJFILTER/REC	Opción CJFILTER/REC	HEPA-H13



COMERCIALES ALTA EFICIENCIA

	RECUP/EC BS	RECUP/EC H
<i>Tipo Instalación</i>		
BY-PASS	S	S
Versión estándar según baterías		
Módulos baterías	SI (Bajo demanda)	SI (Bajo demanda)
Motorizaciones		
Eficiencia térmica %	85-90	85-90
Auto Programación horaria	S	S
Velocidades	VSD	VSD
CO2 / Presión	S	S
Modbus RTU	S	S
Prefiltros	F6/F7	G4+F6/F7
Filtros finales	F8	F9

PURIFICADORES DE AIRE PORTÁTILES

25 PURI
Purificador de aire portátil



27 AIRDOG
Purificador de aire con sistema patentado para eliminar virus y bacterias

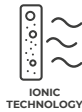

30 UPM/EC
Unidades purificadoras de aire móviles, diseñadas para la limpieza, eliminación de olores y purificación de aire interior, en cualquier tipo de local



30 UPM/EC-CG
Unidades purificadoras de aire móviles, diseñadas para la limpieza, eliminación de olores, purificación y desinfección de aire interior a través de la tecnología de luz ultravioleta UVC



32 UPM/EC PCO
Unidades purificadoras de aire móviles con tecnología basada en la fotocatalisis

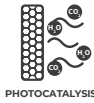

34 UPM/EC FE
Unidades purificadoras de aire móviles con filtros electrostáticos de alta eficiencia. Indicados para aplicaciones con partículas grasas



36 UPA
Unidades diseñadas para la limpieza y purificación de aire interior. Indicadas en zonas con alta ocupación, industria farmacéutica y hospitales



36 UPA-CG
Unidades purificadoras de aire móviles, diseñadas para la limpieza, eliminación de olores, purificación y desinfección de aire interior a través de la tecnología de luz ultravioleta UVC



38 UPH/EC
Unidades purificadoras de aire móviles

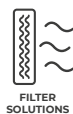

38 UPH/EC-CG
Unidades purificadoras de aire móviles, con tecnología de luz ultravioleta UVC



UNIDADES DE FILTRACIÓN Y DESINFECCIÓN

41 SV/FILTER
Extractores en línea para conductos, con bajo nivel sonoro y diferentes etapas de filtración



45 SV/FILTER-CG
Unidades purificadoras de aire, con cámara germicida UVC, en línea para conductos y diferentes etapas de filtración



49 SV/FILTER/EC
Unidades de filtración para conductos circulares y motor EC Technology



54 SV/HEPA/EC
Unidades de filtración HEPA para conductos circulares y motor EC Technology



59 UPT
Unidades de techo para la purificación y desinfección del aire con filtración HEPA H14



61 CJK/FILTER/EC
Unidades purificadoras de aire para conductos circulares, envoltorio acústico de 25 mm, motor EC Technology



61 CJK/FILTER/EC-CG
Unidades purificadoras de aire para conductos circulares, envoltorio acústico de 25 mm, motor EC Technology y con tecnología de luz ultravioleta UVC



66 CJBD/ALF
Unidades de ventilación con chapa prelacada, filtro incorporado y periferia de aluminio



70 CJBX/ALF
Unidades de ventilación a transmisión con chapa prelacada, filtro incorporado y periferia de aluminio



80 UFRX/ALS PCO
Unidades purificadoras del aire con tecnología basada en la fotocatalisis

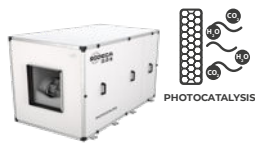

84 UFRX/ALS FE
Unidades purificadoras del aire con filtros electrostáticos de alta eficiencia. Indicados para aplicaciones con partículas grasas



88 UPC/EC PCO
Unidades purificadoras del aire con tecnología basada en la fotocatalisis

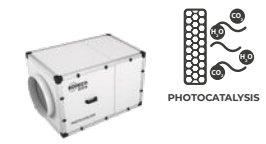

91 UPC/EC FE
Unidades purificadoras del aire con filtros electrostáticos de alta eficiencia. Indicados para aplicaciones con partículas grasas



94 UFR
Unidades de filtración aisladas acústicamente, ventiladores de turbina a reacción y diferentes etapas de filtración según modelo



98 UFX
Unidades de filtración aisladas acústicamente, equipadas con ventiladores de doble oído y diferentes etapas de filtración según modelo



108 UFRX
Unidades de filtración aisladas acústicamente, turbina a reacción de gran robustez y diferentes etapas de filtración según modelo



118 CJFILTER/REC
Cajas filtrantes para conductos circulares y rectangulares, equipadas con diferentes tipos de filtro según modelo



120 MF
Unidades de filtración sin ventilador con diferentes posibilidades de filtros



127 MCA
Unidades de filtración sin ventilador con filtros de carbón activo en cartucho



CÁMARAS GERMICIDAS

131 CG/FILTER-UVc
 Unidades purificadoras de aire para conductos circulares, con envolvente acústica de 25 mm de aislante para la reducción de ruido, sin ventilador



ULTRAVIOLET LIGHT

135 CG/LP-UVc
 Cámara germicida UVc sin ventilador para conductos circulares. Ideal para instalar en sistemas de climatización y ventilación existentes



ULTRAVIOLET LIGHT

135 CGR-UVc
 Cámara germicida UVc sin ventilador para conductos rectangulares. Ideal para instalar en sistemas de climatización y ventilación existentes

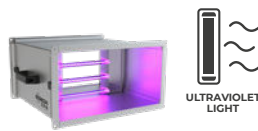

ULTRAVIOLET LIGHT

140 MPCO
 Unidades de filtración sin ventilador con tecnología basada en la fotocatalisis



PHOTOCATALYSIS

143 MFE
 Unidades de filtración sin ventilador con filtros electrostáticos de alta eficiencia

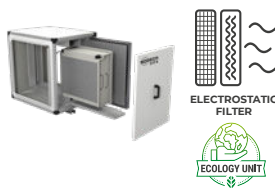

ELECTROSTATIC FILTER

ECOLOGY UNIT

RECUPERADORES DE CALOR

147 UNIREC
Recuperadores de calor monozona de alta eficiencia para instalaciones domésticas



149 VENUS
Recuperadores de calor de alta eficiencia para instalaciones residenciales



152 REB
Recuperadores de calor con motor EC Technology y by-pass incorporado



155 REB-HEPA
Recuperadores de calor con motor EC Technology, by-pass incorporado y filtro HEPA



157 RECUP/EC-BS
Recuperadores de calor con intercambiador de placas a contraflujo, control automático y motores EC Technology, para instalación en falso techo



162 RECUP/EC-H
Recuperadores de calor con intercambiador a contraflujo, control automático y motores EC Technology, para instalación en cubierta o sala técnica



MONITORIZACIÓN Y CONTROL

171 MICA-LITE/W
Monitor de calidad del aire para facilitar la adecuada ventilación en espacios cerrados



172 CAP/EC
Control inteligente para la regulación de equipos con ventiladores EC Technology preparado para sondas externas de calidad de aire



173 SI-PM2.5+VOC
Sonda inteligente para el control CAP/EC, para la regulación de la ventilación a partir de los parámetros de partículas sólidas y compuestos orgánicos volátiles



173 SI-CO2+VOC
Sonda inteligente para el control CAP/EC, para la regulación de la ventilación a partir de los parámetros de CO2 y compuestos orgánicos volátiles



PURIFICADORES DE AIRE PORTÁTILES





Los purificadores de aire interior, suponen un gran avance para la salud, ya que eliminan las partículas de polvo, ácaros y multitud de bacterias y microorganismos perjudiciales para las personas, así como desagradables olores, reduciendo las afecciones respiratorias como asma y alergias de todo tipo.

En la actualidad es indispensable tener un purificador de aire eficiente y silencioso tanto en el hogar, en la oficina, o en locales públicos muy concurridos, para asegurar una calidad del aire libre de organismos nocivos para la salud.

MODELO PURI

Con pantalla digital e indicador de calidad del aire que muestra constantemente en modo automático la calidad del aire, según parámetros de concentración de partículas finas en el aire.



Modelo	PURI-50
Superficie máxima de trabajo (m ²)	45-50
Caudal de aire (m ³ /h)	400
Nivel sonoro (dB)	<56
Tensión de alimentación (V)	100-240V 50/60Hz
Potencia consumida (W)	50
Peso aprox. (Kg)	4,8
Medidas — alto x largo x ancho (mm)	562 x 270 x 303
Temporizador (h):	2/4/8



Muy bueno
PM2.5 < 75 µg/m³



Regular
75 < PM2.5 < 150 µg/m³



Pobre
PM2.5 > 150 µg/m³



HEPA

Gracias al diseño tipo columna circular, permite aspirar el aire por todo su contorno, aumentando su eficiencia y su rendimiento de filtración.

Gran potencia de filtración, gracias al filtro tipo tambor con cuatro etapas de filtración que captura en su primera etapa las partículas grandes Pm10 como polvo, fibras y pelusa, en la segunda etapa elimina las bacterias, la tercera etapa partículas entre Pm0,3 y Pm2,5 como polen y esporas y la cuarta etapa sirve para eliminar los malos olores como olores de tabaco, cocina y mascotas.

Características técnicas

- Incorpora motor EC Technology de alto rendimiento.
- Filtros tipo HEPA H13 de eficiencia de filtración del 99,95%.
- Panel de control digital.
- Sensor de control de calidad de aire.
- Indicador de colores para conocer la calidad de aire.
- Modo de funcionamiento automático, manual y timer.
- Etapa antibacterias y virus con led ultravioleta UVc.
- Diferentes etapas de filtración:
 - Filtro de partículas grandes PM10.
 - Filtro antibacterias de iones de plata y cobre.
 - Filtro HEPA H13 de partículas finas.
 - Filtro de compuestos orgánicos volátiles y malos olores.





Los purificadores de aire interior, suponen un gran avance para la salud, ya que eliminan las partículas de polvo, ácaros y multitud de bacterias y microorganismos perjudiciales para las personas, así como desagradables olores, reduciendo las afecciones respiratorias como asma y alergias de todo tipo.

En la actualidad es indispensable tener un purificador de aire eficiente y silencioso tanto en el hogar, en la oficina, o en locales públicos muy concurridos, para asegurar una calidad del aire libre de organismos nocivos para la salud.

La alta eficiencia de estos equipos es capaz de purificar el aire de habitáculos de hasta 90 m² el modelo X8, y de 38 m² el modelo X5.

PURIFICADORES DE AIRE PORTÁTILES

MODELO X5

Con pantalla digital que indica constantemente la lectura de la calidad de aire interior, de acuerdo a la clasificación AQI, según parámetros de concentración de partículas finas en el aire.



Cinco velocidades de aire para conseguir bajos niveles sonoros.



Elegante identificación de contaminación con leds de colores.



Modelo	AIRDOG X5
Superficie máxima de trabajo (m ²)	38
Caudal de aire (m ³ /h)	340
Número de velocidades	4 + Modo noche
Nivel sonoro (dB)	21 — 63
Potencia consumida (W)	10 — 55
Peso aprox. (Kg)	10,7
Medidas — alto x largo x ancho (mm)	650 x 310 x 300



Gracias a la posibilidad de selección de velocidad, se obtienen muy bajos niveles sonoros, desde 21dB a 34dB según modelo en velocidad baja, lo que permite descansar o trabajar con tranquilidad.

La más alta calidad de aire interior que existe en el mercado, sin necesidad de reemplazar filtros. Se lavan las placas colectoras en el lavavajillas y se reutilizan de nuevo.

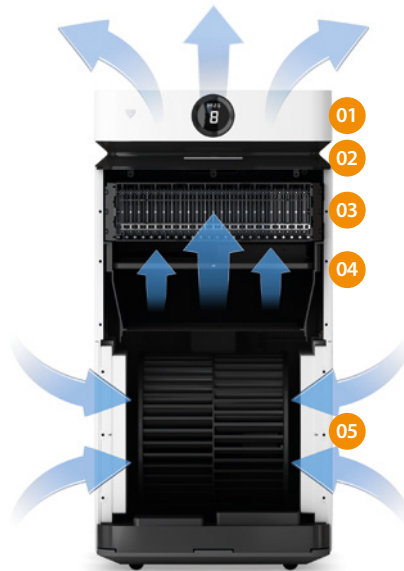

PRINCIPALES CARACTERÍSTICAS DE AMBOS MODELOS

- 01. Pantalla digital indicando el nivel actual de contaminación.
- 02. Etapa para la eliminación de olores y compuestos orgánicos volátiles.
- 03. Placa recolectora lavable, para partículas tales como esporas, hongos y polvo.
- 04. Ionizador que elimina las partículas peligrosas para la salud, como virus y bacterias.
- 05. Doble etapa de prefiltros para la primera captación de pelusa y partículas más grandes.



MODELO X8

Detector remoto de calidad del aire incorporado, que indica la contaminación del local, indicando la temperatura del aire, la humedad y la concentración de polvo y la cantidad de gas formaldehído que desprende de manera natural el metabolismo de las personas.



Seis velocidades de aire para conseguir bajos niveles sonoros.



Fácilmente desplazable mediante ruedas giratorias.



Modelo	AIRDOG X8
Superficie máxima de trabajo (m ²)	90
Caudal de aire (m ³ /h)	800
Número de velocidades	5 + Modo noche
Nivel sonoro (dB)	34 — 63
Potencia consumida (W)	11,5 — 110
Peso aprox. (Kg)	19,7
Medidas — alto x largo x ancho (mm)	760 x 380 x 380

FILTRACIÓN Y EFECTIVIDAD

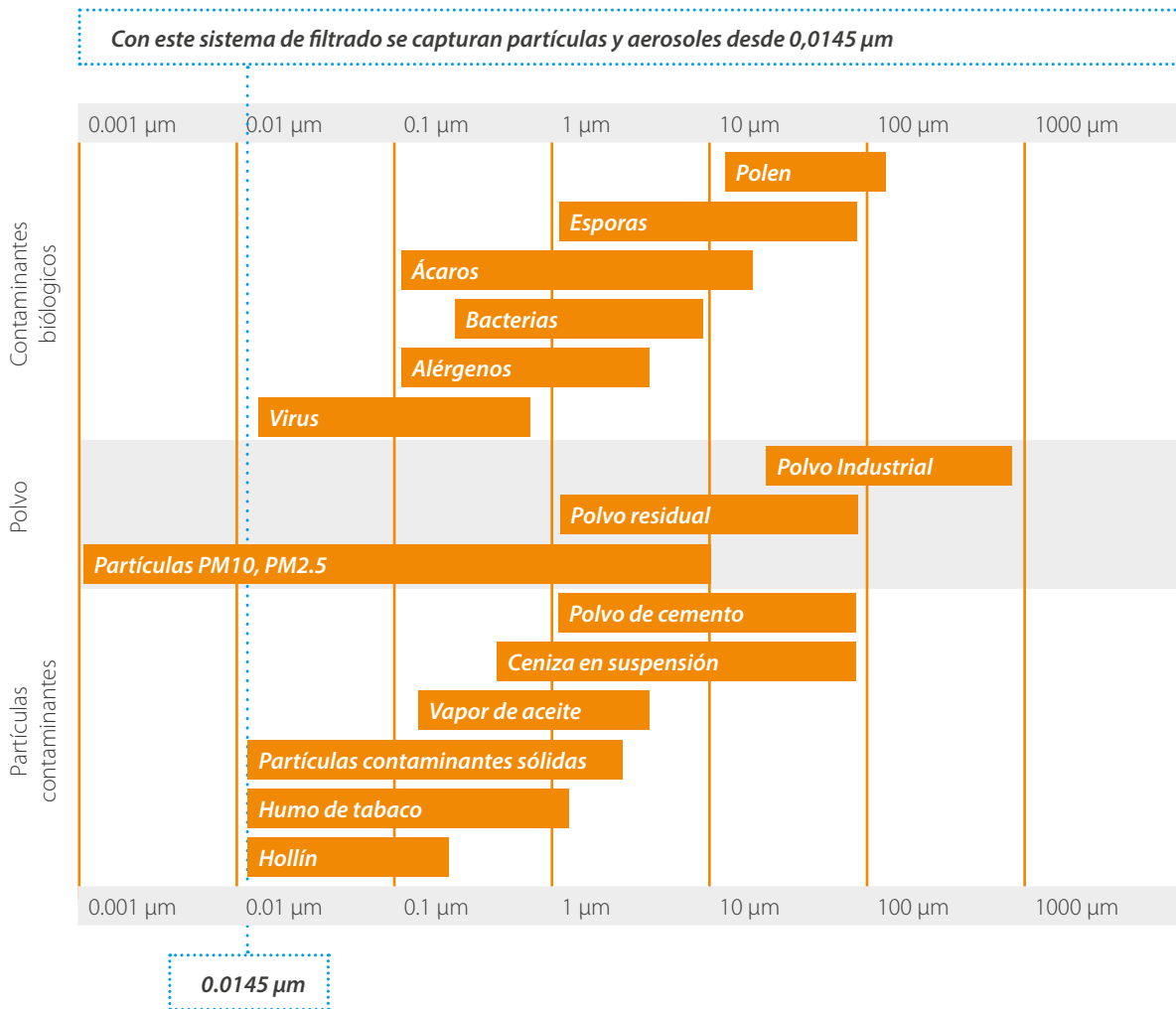

UPM/EC

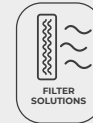

Unidades purificadoras de aire móviles, diseñadas para la limpieza, eliminación de olores y purificación de aire interior, en cualquier tipo de local



Características:

- Estructura en perfilería de aluminio de 40 mm.
- Kit de ruedas.
- Sistema Plug&Play con control integrado.
- Alarma de cambio de filtros ajustable.
- Tapas con envolvente acústica de 25 mm de aislante de alta calidad, en chapa prelacada.
- Turbina a reacción.
- Prefiltro lavable en lavavajillas.
- Etapas de filtración según modelo:
 - F9.
 - HEPA H14.
 - Filtro de carbón activo para la eliminación de olores.
 - Tapa de inspección para mantenimiento y sustitución de filtros.
 - Cámara germicida con lámparas ultravioletas UVc (256 nm), según modelo.

Motor:

- Motores EC Technology de rotor exterior y de alta eficiencia, regulables mediante señal 0-10 V.
- Monofásico 200-240 V 50/60 Hz.
- Temperatura máxima del aire a transportar: -25 °C +60 °C.

Acabado:

- Estructura de perfilería de aluminio anodizado y chapa prelacada con paneles de 25 mm de aislamiento térmico y acústico.

Bajo demanda:

- Sensor de partículas para control automático.
- Diferentes etapas de filtración.

Código de pedido

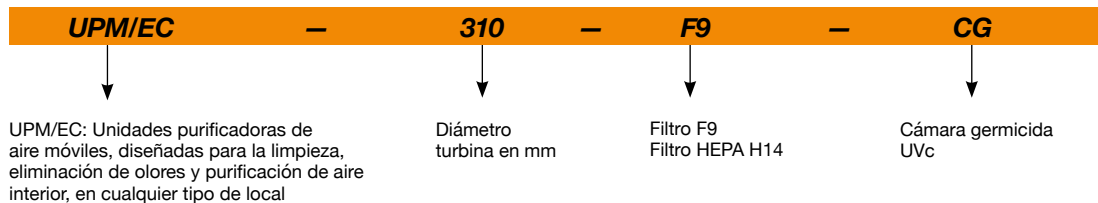

Características filtros

Filtros	EN 779 Em	EN 1822	ISO 16890			
			ISO ePM ₁	ISO ePM _{2,5}	ISO ePM ₁₀	ISO COARSE
F9	95%	-	>80%	>95%	>95%	-
HEPA H14	-	>99,995%	-	-	-	-

Características técnicas

Modelo	Superficie aconsejable de trabajo ¹ (m ²)		Velocidad (r/min)	Potencia máxima (W)	Alimentación	Nivel de presión sonora a 50% de velocidad máx. ² dB (A)	Caudal máximo (m ³ /h)		Peso aprox. (Kg)
	Filtros (F9)	Filtros (H14)					Filtros (F9)	Filtros (H14)	
UPM/EC-310	65	55	1920	175	200-240V 50/60Hz 1Ph	47	550	450	55
UPM/EC-310/H	115	90	2377	450	200-240V 50/60Hz 1Ph	55	950	750	57
UPM/EC-400	190	155	1550	460	200-240V 50/60Hz 1Ph	47	1600	1300	69

¹Superficie aconsejada con local de 3 m de altura.

² Nivel de presión sonora irradiada en dB(A) a 3 m de distancia.

Características técnicas cámara germicida UVC

Según modelo estas unidades de purificación pueden integrar una cámara germicida, construida a base de lámparas ultravioletas Uvc en un espectro de 256 nm, amplitud de onda indicada para inactivar gran variedad de microorganismos absorbiendo energía de longitud de onda corta a través del ADN y ARN.

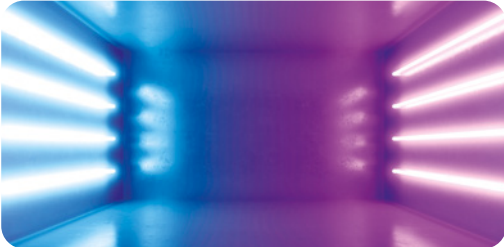

Modelo	Número de lámparas	Potencia eléctrica total (W)	Potencia radiación total Uvc (W)	Dosis radiación (mJ/cm ²) *
UPM/EC-310	6	54	16,8	6,7
UPM/EC-310/H	6	54	16,8	4,5
UPM/EC-400	4	102	28	5,4

*Dosis mínima calculada en base al caudal con filtros: H14.



Erp. (Energy Related Products)

Información de la Directiva 2009/125/EC descargable desde la web de SODECA o programa de selección QuickFan

Dimensiones mm

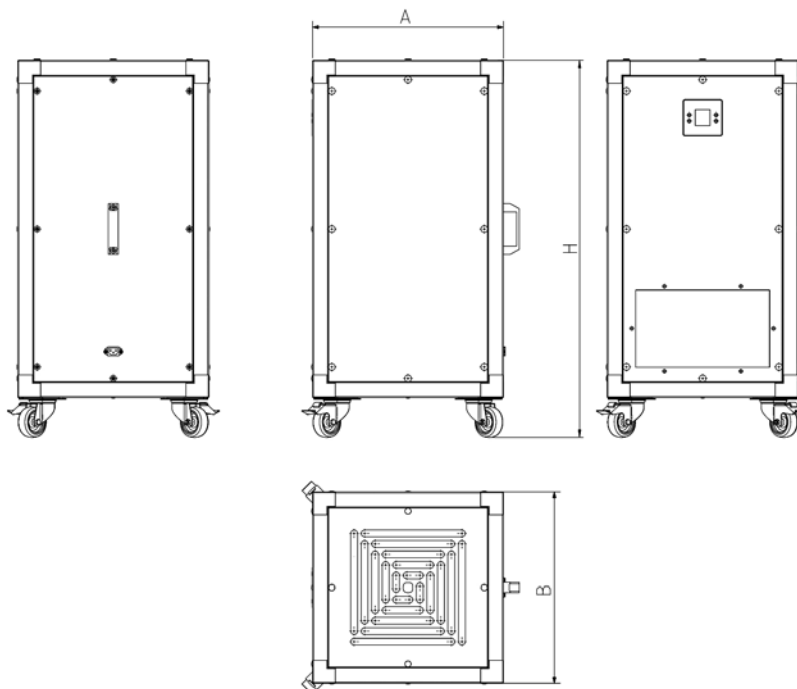

	A	B	H
UPM/EC-310	500	500	985
UPM/EC-400	701	701	1186

UPM/EC PCO

Unidades purificadoras de aire móviles con tecnología basada en la fotocatalisis

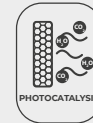

Unidades purificadoras de aire con tecnología basada en la fotocatalisis, para la desinfección y purificación de aire interior y superficies, en cualquier tipo de local de alta ocupación.

Características:

- Estructura en perfilería de aluminio de 40 mm.
- Kit de ruedas.
- Sistema Plug&Play con control integrado.
- Alarma de cambio de filtros ajustable.
- Tapas con envoltente acústica de 25 mm de aislante de alta calidad, en chapa prelacada.
- Turbina a reacción.
- Prefiltro lavable.
- Dispositivo fotocatalizador integrado con ionización negativa.
- Etapas adicionales de filtrado: F7 + HEPA H14.

- Tapa de inspección para mantenimiento y sustitución de filtros.

Motor:

- Motores EC Technology de alta eficiencia, rotor exterior y regulables mediante 0-10 V.
- Monofásico 200-240 V 50/60 Hz y trifásico 380-480 V 50/60 Hz.
- Temperatura máxima del aire a transportar: -25 °C +60 °C.

Acabado:

- Estructura de perfilería de aluminio anodizado y chapa prelacada con paneles de 25 mm de aislamiento térmico y acústico.

Bajo demanda:

- Sensor de partículas para control automático SI-PM2.5+VOC o SI-CO2+VOC.

Código de pedido

UPM/EC PCO

—

310

UPM/EC PCO: Unidades purificadoras de aire móviles con tecnología basada en la fotocatalisis

Diámetro turbina en mm

Características filtros

FILTROS ESTÁNDAR	EN 779	EN 1822	ISO 16890			
	Em		ISO ePM ₁	ISO ePM _{2,5}	ISO ePM ₁₀	ISO COARSE
F7	90%	-	>50%	>65%	>85%	-
H14	-	>99,995%	-	-	-	-

Características técnicas

Modelo	Superficie aconsejable de trabajo ¹	Velocidad	Potencia	Alimentación	Nivel de presión sonora a 50% de velocidad máx. ²	Caudal máximo	Peso aprox.
	(m ²)	(r/min)	(W)		dB (A)	(m ³ /h)	(Kg)
UPM/EC PCO-310	100	2377	450	200-240V 50/60Hz 1Ph	55	800	56
UPM/EC PCO-400	160	1550	460	200-240V 50/60Hz 1Ph	47	1300	98
UPM/EC PCO-500	240	1250	1150	380-480V 50/60Hz 3Ph	51	1950	166

¹Superficie aconsejada con local de 3 m de altura.

² Nivel de presión sonora irradiada en dB(A) a 3 m de distancia.



Erp. (Energy Related Products)

Información de la Directiva 2009/125/EC descargable desde la web de SODECA o programa de selección QuickFan

Dimensiones mm

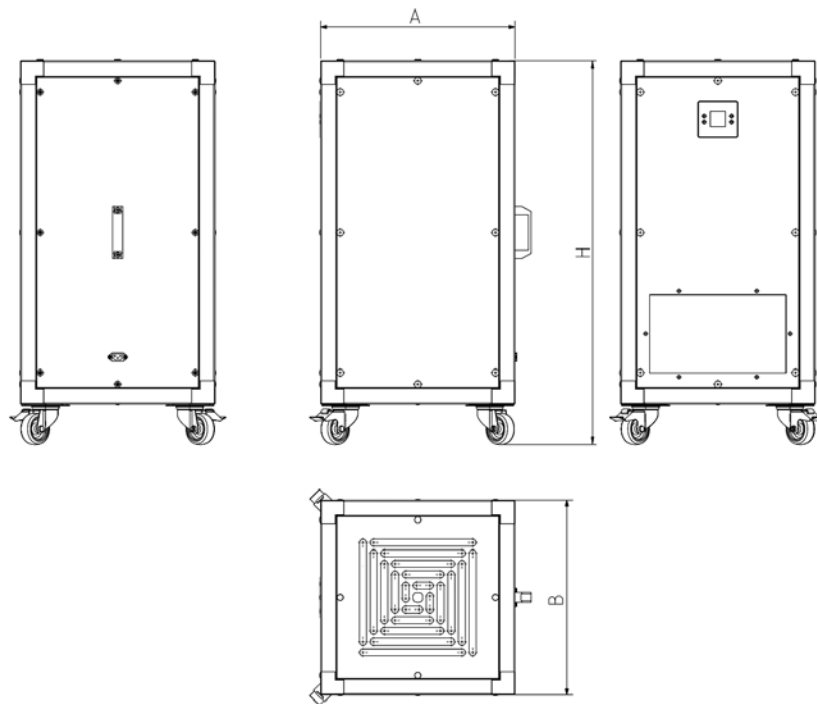

	A	B	H
UPM/EC PCO-310	500	500	985
UPM/EC PCO-400	701	701	1186
UPM/EC PCO-500	901	901	1386

PURIFICADORES DE AIRE PORTÁTILES

UPM/EC FE

Unidades purificadoras de aire móviles con filtros electrostáticos de alta eficiencia. Indicados para aplicaciones con partículas grasas

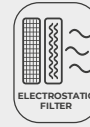

Unidades purificadoras de aire con filtros electrostáticos de alta eficiencia, específicamente diseñadas para la limpieza y purificación de aire interior, en lugares con alto contenido en partículas grasas o en suspensión.

Características:

- Estructura en perfilería de aluminio de 40 mm.
- Kit de ruedas.
- Sistema Plug&Play con control integrado.
- Alarma de cambio de filtros ajustable.
- Tapas con envolvente acústica de 25 mm de aislante de alta calidad, en chapa prelacada.
- Turbina a reacción.
- Prefiltro lavable.
- Dispositivo de filtro electrostático de alta eficacia (95% ePM1) con sensor térmico integrado.
- Etapa adicional de filtro de carbón activo.

- Tapa de inspección para mantenimiento y sustitución de filtros.
- Bandeja recoge-grasa.

Motor:

- Motores EC Technology de alta eficiencia, rotor exterior y regulables mediante 0-10 V.
- Monofásico 200-240 V 50/60 Hz y trifásico 380-480 V 50/60 Hz.
- Temperatura máxima del aire a transportar: -25 °C +60 °C.

Acabado:

- Estructura de perfilería de aluminio anodizado y chapa prelacada con paneles de 25 mm de aislamiento térmico y acústico.

Bajo demanda:

- Ionizador de iones negativos.
- Sensor de partículas para control automático SI-PM2.5+VOC o SI-CO2+VOC.

Código de pedido



Características filtros

FILTRO ELECTROSTÁTICO	ePM ₁				FILTRO CARBÓN ACTIVO	EN 779 Em	EN 1822	ISO 16890				
	95%	90%	80%	70%				ISO ePM ₁	ISO ePM _{2.5}	ISO ePM ₁₀	ISO COARSE	
Clase filtración según EN 779	-	-	F9	F8	F7							
Velocidad aire (m/s)	1	2	2,5	3	4							
Capacidad flujo aire (%)	40	50	65	75	100							
Caída de presión (Pa)	10	17	24	37	64							
						FCA	90%	-	-	-	-	60%

Características técnicas

Modelo	Superficie aconsejable de trabajo ¹ (m ²)		Velocidad (r/min)	Potencia (W)	Alimentación	Nivel de presión sonora a 50% de velocidad máx. ² (dB (A))	Caudal máximo (m ³ /h)		Peso aprox. (Kg)
	Partícula grasa	Partícula seca					Partícula grasa	Partícula seca	
UPM/EC FE-310	65	85	1920	175	200-240V 50/60Hz 1Ph	47	525	700	60
UPM/EC FE-400	195	245	1550	460	200-240V 50/60Hz 1Ph	47	1575	2000	111
UPM/EC FE-500	315	385	1250	1150	380-480V 50/60Hz 3Ph	51	2550	3120	184

¹Superficie aconsejada con local de 3 m de altura.

² Nivel de presión sonora irradiada en dB(A) a 3 m de distancia.



Erp. (Energy Related Products)

Información de la Directiva 2009/125/EC descargable desde la web de SODECA o programa de selección QuickFan

Dimensiones mm

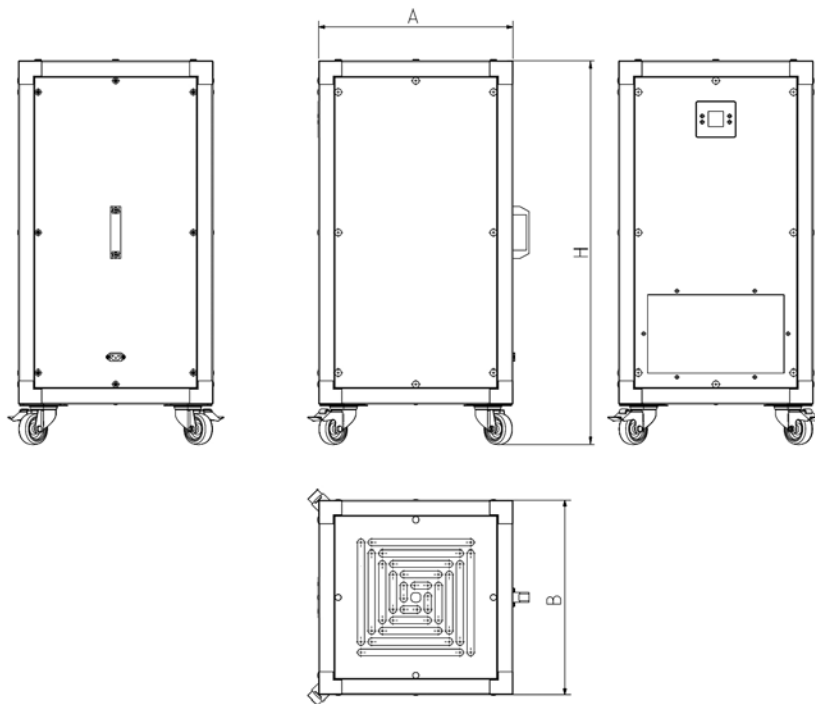

	A	B	H
UPM/EC FE-310	500	500	985
UPM/EC FE-400	701	701	1186
UPM/EC FE-500	901	901	1386

PURIFICADORES DE AIRE PORTÁTILES

UPA

Unidades diseñadas para la limpieza y purificación de aire interior. Indicadas en zonas con alta ocupación, industria farmacéutica y hospitales

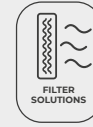

Unidades específicamente diseñadas para la limpieza y purificación de aire interior, en cualquier tipo de local y principalmente en zonas con alta ocupación, indicadas también para la industria farmacéutica y aplicaciones hospitalarias.

Características:

- Ventiladores tipo Plug Fan con EC Technology.
- Equipo eficiente, regulable y de bajo nivel sonoro.
- Etapas de filtración según modelo:
- Primera etapa de filtrado F7.
- Filtro de carbón activo.
- Filtro final F9.
- Filtro final HEPA H14, eficiencia 99,99%.
- Cámara germicida UVc, según código pedido.
- Panel de control con indicador on/off, y filtros sucios.
- Led indicador funcionamiento cámara germicida.

- Totalmente desmontable para limpieza y mantenimiento.
- Paneles con aislamiento interior.

Motor:

- Motores EC Technology de rotor exterior y de alta eficiencia, incorpora regulación de caudal constante, con dos consignas pre-ajustables.
- Monofásico 200-230 V 50/60 Hz.

Acabado:

- Estructura formada con perfilera de aluminio y paneles aislados de 25 mm, interior galvanizado exterior prelacado.

Bajo demanda:

- Módulo de impulsión 1 reja frontal.
- Módulo de impulsión con conductos circulares.
- Equipada con ruedas.

Código de pedido

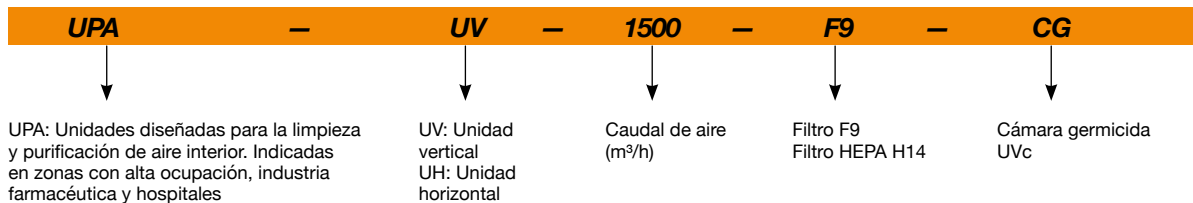

Características técnicas

Modelo	Superficie aconsejable de trabajo ¹	Caudal máximo		Presión disponible	Alimentación	Nivel sonoro	Ventilador	Peso aprox.
	(m²)	(m³/h)	(cfm)	(Pa)	(V)	dB (A)	(kW)	(Kg)
UPA-UV-1500	200-350	1.500	883	250	200-230V 50/60Hz 1Ph	47	0,76	113
UPA-UV-3000	300-450	3.000	1766	250	200-230V 50/60Hz 1Ph	51	1,35	140
UPA-UV-4500	450-900	4.500	2649	300	200-230V 50/60Hz 1Ph	55	2,7	177
UPA-UV-6000	900-1.100	6.000	3531	250	200-230V 50/60Hz 1Ph	59	5,4	215
UPA-UH-1500	200-350	1.500	883	250	200-230V 50/60Hz 1Ph	47	0,76	108
UPA-UH-3000	300-450	3.000	1766	250	200-230V 50/60Hz 1Ph	52	1,52	138
UPA-UH-4500	450-900	4.500	2649	250	200-230V 50/60Hz 1Ph	55	2,7	135
UPA-UH-6000	900-1.100	6.000	3531	250	200-230V 50/60Hz 1Ph	59	5,4	155

¹Superficie aconsejada con local de 3 m de altura.

*Presión disponible con filtro F7 y F9.

Construcción

Unidad Vertical (UV)

Unidad Vertical (UV) ideal para uso directo sobre las salas a purificar, además se le puede suministrar bajo demanda un módulo de impulsión con salida mediante reja de difusión y con ruedas si es necesario.

Unidad Horizontal (UH)

Unidad Horizontal (UH) concebida para ser instalada en falsos techos y conectada mediante conductos a los locales donde se necesita tratar el aire.

Dimensiones mm

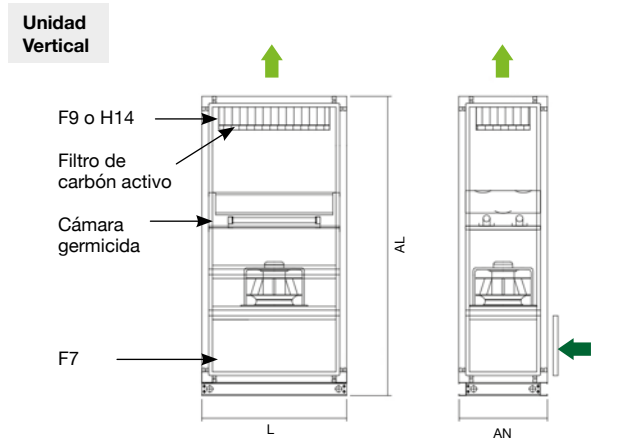

	L	AN	H
UPA-UV-1500	774	474	1600
UPA-UV-3000	774	779	1600
UPA-UV-4500	1079	779	1600
UPA-UV-6000	1504	779	1600

Datos sujetos a cambios sin previo aviso.

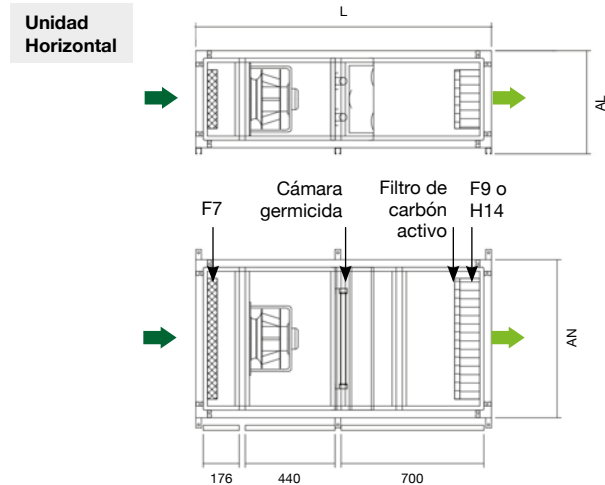

	L	AN	H
UPA-UH-1500	1450	774	479
UPA-UH-3000	1450	1366	479
UPA-UH-4500	1450	1069	779
UPA-UH-6000	1450	1366	779

Datos sujetos a cambios sin previo aviso.

Módulos de impulsión

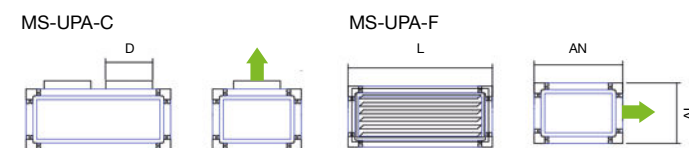

	L	AN	AL	D	Número conductos	Peso aprox. (Kg)
MS-UPA-1500	774	474	324	250	2	25
MS-UPA-3000	774	779	490	250	4	33
MS-UPA-4500	1079	779	490	250	6	42
MS-UPA-6000	1504	779	490	-	-	55

Filtrado

Estas unidades de purificación de aire están dotadas de un paquete de filtros capaces de retener como mínimo el 70% de las partículas mayores a 0,4µm. El modelo estándar se presenta con una primera etapa de filtrado F7 y un filtro final F9, incorporando también como estándar una etapa de carbón activo destinada a eliminar malos olores producidos por el propio uso y ocupación de los locales. Según modelo se pueden instalar filtros del tipo HEPA H14 con una capacidad de retención mínima del 99,99% de partículas mayores a 0,3µm.

Filtros	EN 779 Em	EN 1822	ISO 16890			
			ISO ePM ₁	ISO ePM _{2,5}	ISO ePM ₁₀	ISO COARSE
G4	90%	-	-	-	-	>90%
F7	90%	-	>50%	>65-95%	>85%	-
F9	95%	-	>80%	>95%	>95%	-
HEPA H14	-	>99,995%	-	-	-	-

Características técnicas cámara germicida UVc

Según modelo estas unidades de purificación pueden integrar una cámara germicida, construida a base de lámparas ultravioletas UVc en un espectro de 256 nm, amplitud de onda indicada para inactivar gran variedad de microorganismos absorbiendo energía de longitud de onda corta a través del ADN y ARN.

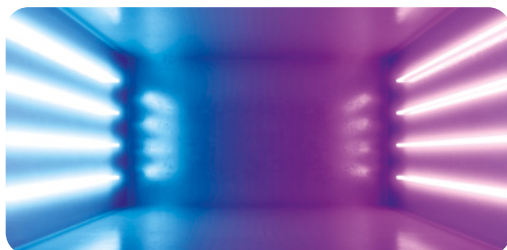

Modelo	Número de lámparas	Potencia eléctrica total (W)	Potencia radiación total UVc (W)	Dosis radiación (mJ/cm²) *
CG-UV-1500	3	48	21	4,85
CG-UV-3000	7	112	48	5,66
CG-UV-4500	4	216	70	5,39
CG-UV-6000	14	224	98	5,47
CG-UH-1500	3	48	21	5,17
CG-UH-3000	2	150	51	6,28
CG-UH-4500	4	216	70	5,89
CG-UH-6000	14	224	98	6,04

*Dosis mínima calculada en base al caudal con filtros: F7+F9.

UPH/EC

Unidades purificadoras de aire móviles

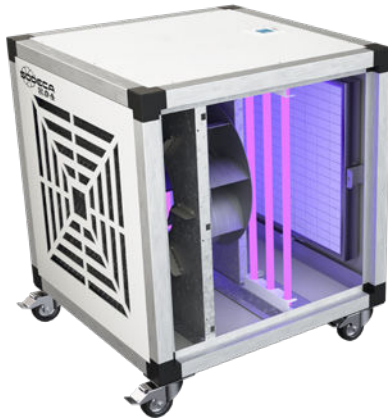
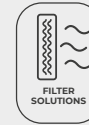

Unidades purificadoras de aire móviles, con envolvente acústica de 25 mm de aislante para la reducción de ruido, motor EC Technology.

Características:

- Estructura en perfiles de aluminio de 40 mm.
- Kit de ruedas.
- Sistema Plug&Play con control integrado.
- Tapas con envolvente acústica de 25 mm de aislante de alta calidad, en chapa prelacada.
- Turbina a reacción.
- Etapas de filtración según modelo:
 - F9.
 - HEPA H14.
- Filtro de carbón activo para la eliminación de olores.
- Alarma de cambio de filtros ajustable.
- Cámara germicida con lámparas ultravioletas UVc (256 nm), según modelo.
- Tapa de inspección para mantenimiento y sustitución de filtros.

- Boca entrada de aire con difusores para incrementar la eficiencia del ventilador.

Motor:

- Motores EC Technology de rotor exterior y de alta eficiencia, regulables mediante señal 0-10 V.
- Monofásico 200-240 V 50/60 Hz.
- Temperatura máxima del aire a transportar: -25 °C +60 °C.

Acabado:

- Estructura de perfiles de aluminio anodizado y chapa prelacada con paneles de 25 mm de aislamiento térmico y acústico.

Bajo demanda:

- Sensor de partículas para control automático.
- Diferentes etapas de filtración.

Código de pedido

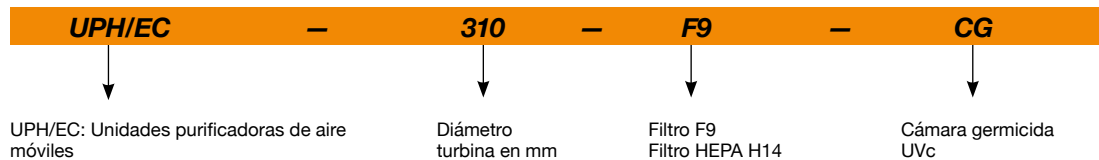

Características filtros

Filtros	EN 779 Em	EN 1822	ISO 16890			
			ISO ePM ₁	ISO ePM _{2,5}	ISO ePM ₁₀	ISO COARSE
F9	95%	-	>80%	>95%	>95%	-
HEPA H14	-	>99,995%	-	-	-	-

Características técnicas

Modelo	Superficie aconsejable de trabajo ¹ (m ²)		Velocidad (r/min)	Potencia máxima (W)	Alimentación	Nivel de presión sonora a 50% de velocidad máx. ² dB (A)	Caudal máximo (m ³ /h)		Peso aprox. (Kg)
	Filtros (F9)	Filtros (H14)					Filtros (F9)	Filtros (H14)	
UPH/EC-220	50	-	3265	176	200-240V 50/60Hz 1Ph	48	420	-	32
UPH/EC-250	60	-	2850	180	200-240V 50/60Hz 1Ph	49	500	-	33
UPH/EC-310	65	55	1920	175	200-240V 50/60Hz 1Ph	47	550	450	34
UPH/EC-400	190	155	1550	460	200-240V 50/60Hz 1Ph	47	1600	1300	68

¹Superficie aconsejada con local de 3 m de altura.

² Nivel de presión sonora irradiada en dB(A) a 3 m de distancia.

Características técnicas cámara germicida UVC

Según modelo estas unidades de purificación pueden integrar una cámara germicida, construida a base de lámparas ultravioletas UVC en un espectro de 256 nm, amplitud de onda indicada para inactivar gran variedad de microorganismos absorbiendo energía de longitud de onda corta a través del ADN y ARN.

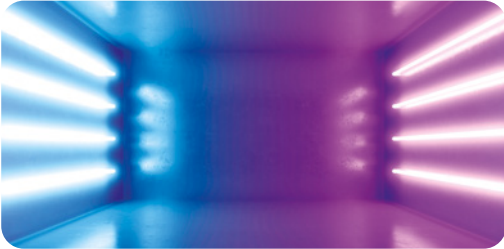

Modelo	Número de lámparas	Potencia eléctrica total (W)	Potencia radiación total Uvc (W)	Dosis radiación (mJ/cm ²) *
UPH/EC-220	6	54	16,8	7,2
UPH/EC-250	6	54	16,8	6,0
UPH/EC-310	6	54	16,8	6,7
UPH/EC-400	4	102	28	5,4

Dosis mínima calculada en base al caudal máximo.



Erp. (Energy Related Products)

Información de la Directiva 2009/125/EC descargable desde la web de SODECA o programa de selección QuickFan

Dimensiones mm

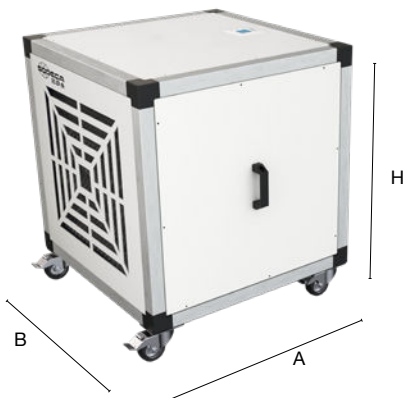

	A	B	H
UPH/EC-220	500	542	642
UPH/EC-250	500	542	642
UPH/EC-310	500	542	642
UPH/EC-400	700	742	842

Datos sujetos a cambios sin previo aviso.

UNIDADES DE FILTRACIÓN Y DESINFECCIÓN

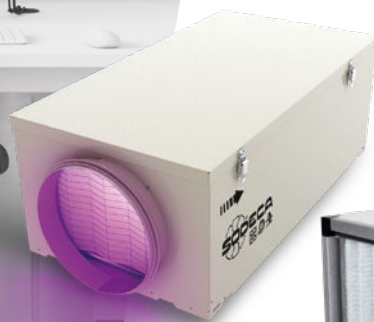

SV/FILTER

Extractores en línea para conductos, con bajo nivel sonoro y diferentes etapas de filtración

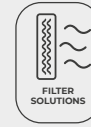

Características:

- Envoltente acústica recubierta de material fonoabsorbente.
- Bridas normalizadas en aspiración e impulsión, para facilitar la instalación en conductos.
- Filtros G4 + F6, F6 + F8 y F7 + F9 según modelo.
- Tapa de inspección y limpieza de fácil acceso.

Construcción:

- Envoltente en chapa de acero galvanizado.
- Turbina a reacción, excepto modelos 125 y 150 con turbina a acción. Se suministra con 4 pies soporte que

facilitan su montaje.

- Puertas de acceso para facilitar el mantenimiento y la limpieza.

Motor:

- Motores de rotor exterior, con protector térmico incorporado, clase F, con rodamientos a bolas, protección IP54.
- Monofásico 230 V 50/60 Hz regulables.
- Temperatura máxima del aire a transportar: +50 °C.

Acabado:

- Anticorrosivo en resina de poliéster polimerizada a 190 °C, previo desengrase con tratamiento nanotecnológico libre de fosfatos.



Código de pedido

SV/FILTER – **200/H** – **F7+F9**

SV/FILTER: Extractores en línea para conductos, con bajo nivel sonoro y diferentes etapas de filtración

Diámetro turbina en mm

Combinación filtros

Características técnicas

Modelo	Velocidad (r/min)	Intensidad máxima admisible (A) 230V	Potencia instalada (kW)	Caudal máximo (m³/h)			Nº Prefiltros	Nº Filtros	Dimensiones filtros mm		Peso aprox. (Kg)	According ErP
				Filtros (G4+F6)	Filtros (F6+F8)	Filtros (F7+F9)			Filtros (G4)	Filtros (F)		
SV/FILTER-125/H	2220	0,65	0,08	300	255	240	1	1	282x194x48	282x194x98	9,1	2018
SV/FILTER-150/H	2200	1,25	0,17	445	385	360	1	1	334x216x48	334x216x98	12,3	2018
SV/FILTER-200/H	1240	0,85	0,12	590	430	375	1	1	389x248x48	389x248x98	15,1	2018
SV/FILTER-250/H	2380	0,95	0,14	660	560	525	1	1	414x267x48	414x267x98	17,8	2018
SV/FILTER-315/H	1330	0,75	0,12	1035	850	790	1	1	513x344x48	513x344x98	26,4	2018
SV/FILTER-350/H	1280	0,95	0,14	1550	1270	1180	1	1	602x385x48	602x385x98	36,3	2018
SV/FILTER-400/H	1330	1,80	0,30	2050	1720	1600	1	1	660x405x48	660x405x98	46,4	2018



Erp. (Energy Related Products)

Información de la Directiva 2009/125/EC descargable desde la web de SODECA o programa de selección QuickFan

Dimensiones mm

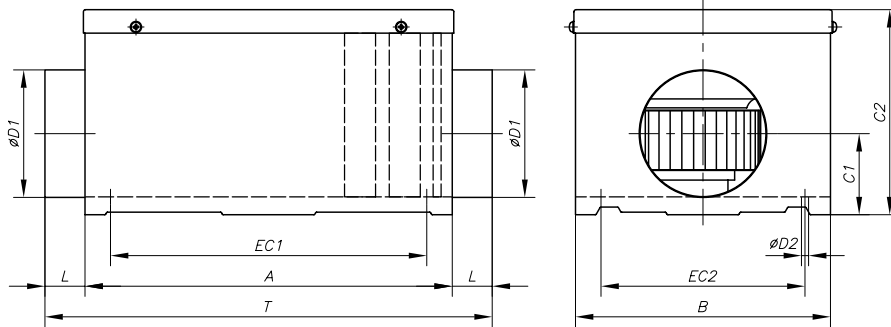

	A	B	C1	C2	Ø D1	L	Ø D2	EC1	EC2	T
SV/FILTER-125/H	657	290	80	222	125	36,5	7	607	240	730
SV/FILTER-150/H	700	340	92	244	150	36,5	7	650	290	773
SV/FILTER-200/H	775	395	117	273	200	36	7	725	345	847
SV/FILTER-250/H	775	420	140	293	250	50	7	725	345	875
SV/FILTER-315/H	860	520	175	371	315	48	8,5	809	469	976
SV/FILTER-350/H	960	610	200	415	355	48	8,5	909	564	1071
SV/FILTER-400/H	1035	670	219	462	400	38	8,5	984	624	1181

Curvas características

Curva del equipo según filtros incorporados **1** G4+F6 **2** F6+F8 **3** F7+F9

Presión estática Presión dinámica Potencia absorbida

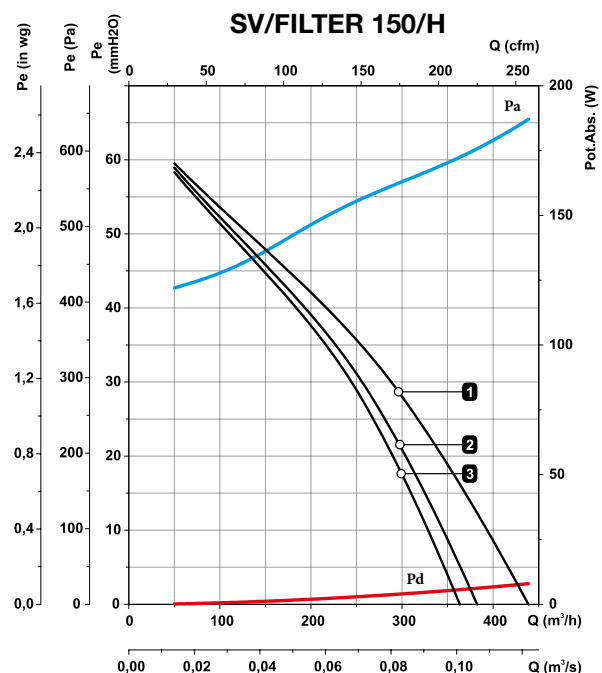
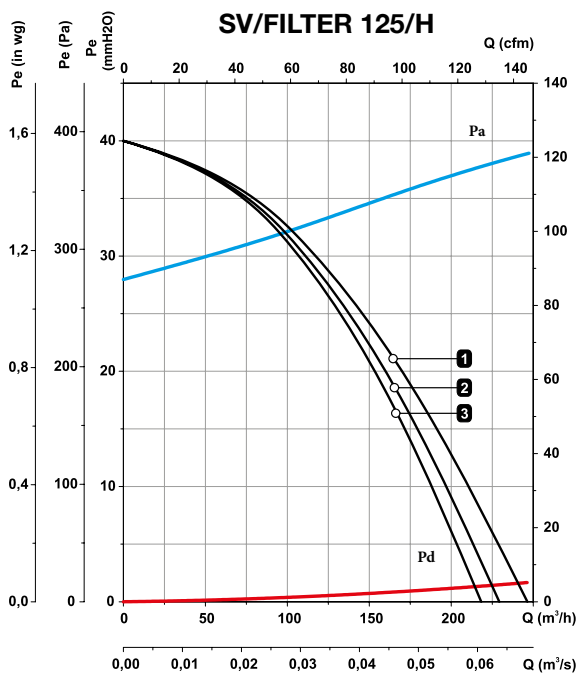

Curvas características

Curva del equipo según filtros incorporados **1** G4+F6 **2** F6+F8 **3** F7+F9

Presión estática

Presión dinámica

Potencia absorbida

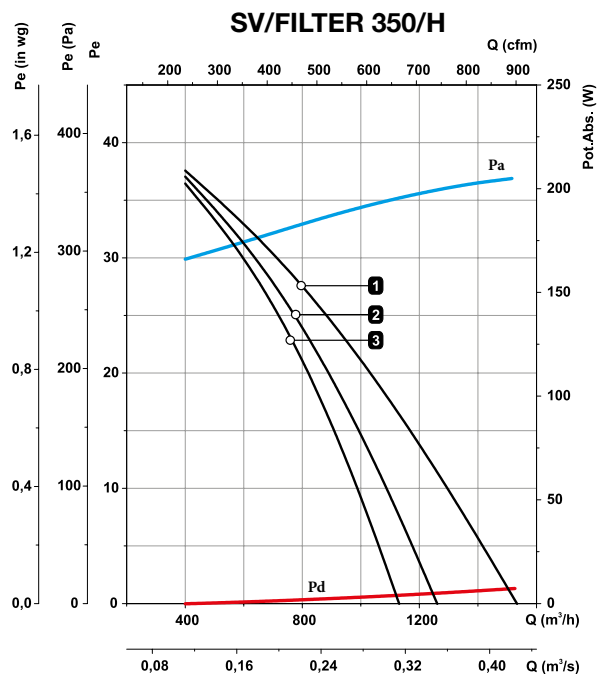
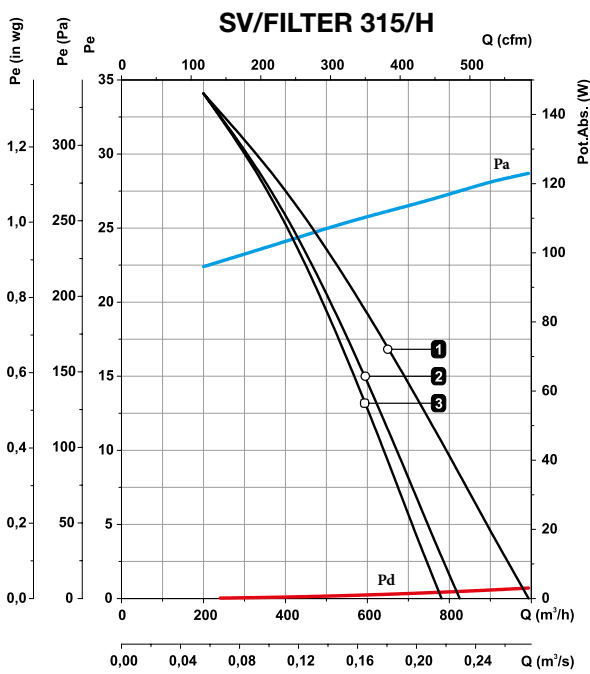
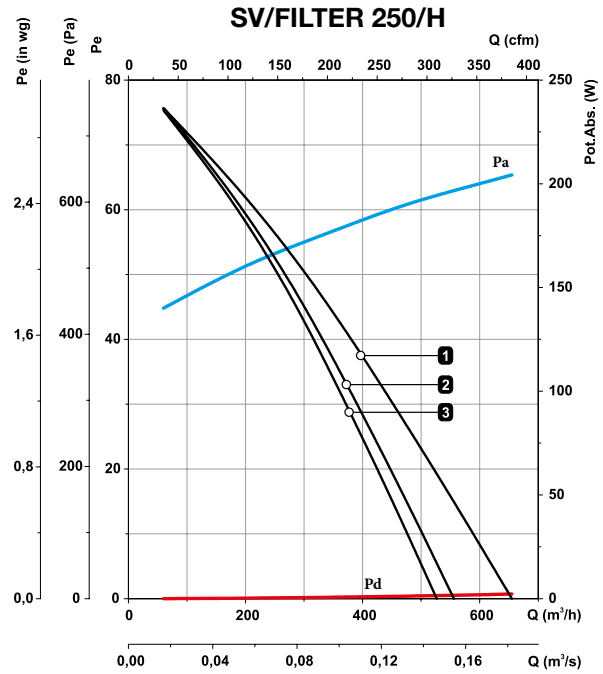
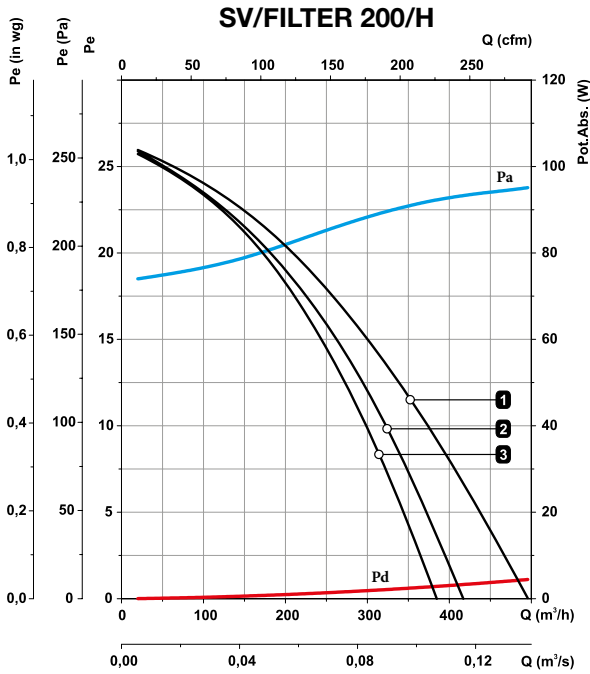

Curvas características

Curva del equipo según filtros incorporados **1** G4+F6 **2** F6+F8 **3** F7+F9

Presión estática

Presión dinámica

Potencia absorbida

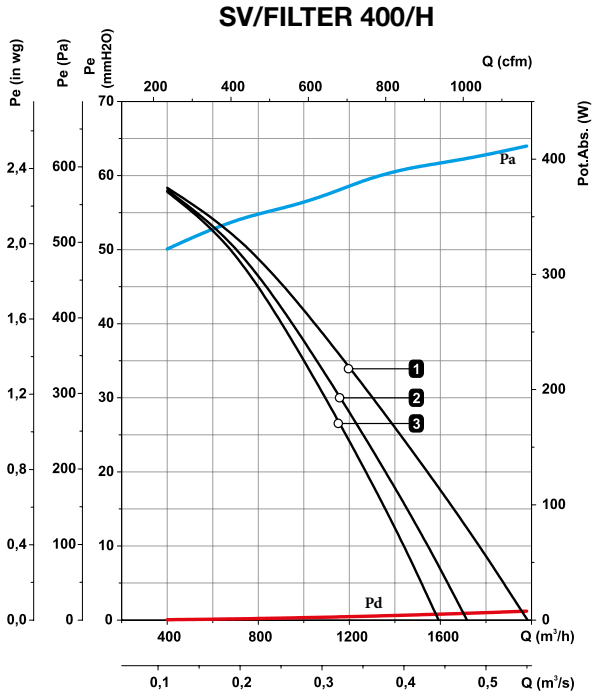

Accesorios



Características técnicas

Modelo	Superficie aconsejable de trabajo ¹ (m ²)	Velocidad (r/min)	Intensidad máxima admisible (A) 230V	Estándar Filtros (F7+F9)	Caudal máximo (m ³ /h)		Peso aprox. (Kg)
					Bajo demanda Filtros (G4+F6)	Bajo demanda Filtros (F6+F8)	
SV/FILTER-CG-200/H	40	1240	0,65	375	590	430	15,4
SV/FILTER-CG-250/H	60	2380	1,25	525	660	560	18,1
SV/FILTER-CG-315/H	80	1330	0,85	790	1035	850	26,7
SV/FILTER-CG-350/H	120	1280	0,95	1180	1550	1270	36,6
SV/FILTER-CG-400/H	160	1330	1,8	1600	2050	1720	46,7

Superficie aconsejada con filtros F7 + F9, y con local de 3 metros de altura.

Características técnicas cámara germicida UVc

Estas unidades de purificación integran una cámara germicida, construida a base de lámparas ultravioletas UVc en un espectro de 256 nm, amplitud de onda indicada para inactivar gran variedad de microorganismos absorbiendo energía de longitud de onda corta a través del ADN y ARN.

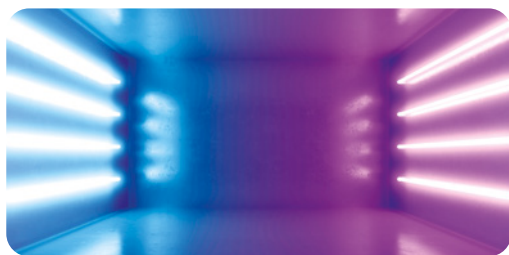

Modelo	Número de lámparas	Potencia eléctrica total(W)	Potencia radiación total Uvc (W)	Dosis radiación (mJ/cm ²) *
SV/FILTER-CG-200/H	4	36	11,2	5,3
SV/FILTER-CG-250/H	4	36	11,2	4,7
SV/FILTER-CG-315/H	4	102	28	8,4
SV/FILTER-CG-350/H	4	102	28	6,2
SV/FILTER-CG-400/H	4	102	28	5,1

*Dosis mínima calculada en base al caudal con filtros: F7+F9



Erp. (Energy Related Products)

Información de la Directiva 2009/125/EC descargable desde la web de SODECA o programa de selección QuickFan

Dimensiones mm

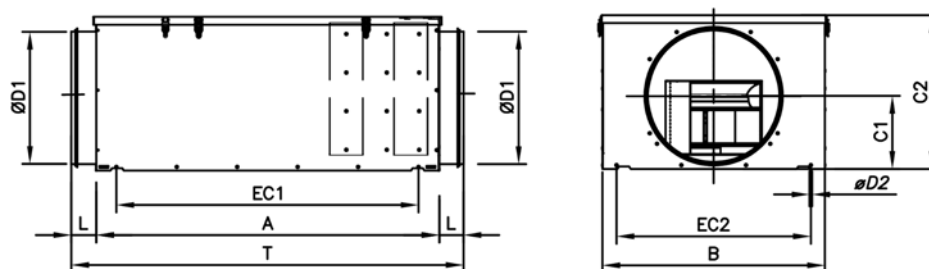

	A	B	C1	C2	ØD1	ØD2	EC1	EC2	L	T
SV/FILTER-CG-200/H	775	395	117	273	200	5,4	725	345	36	847
SV/FILTER-CG-250/H	775	420	140	293	250	5,4	725	345	43	861
SV/FILTER-CG-315/H	860	520	170	376	315	6,1	809	469	43	946
SV/FILTER-CG-350/H	960	610	200	410	355	6,1	909	564	43	1046
SV/FILTER-CG-400/H	1035	670	219	462	400	6,1	984	624	63	1161

Curvas características

Curva del equipo según filtros incorporados estándar **3** F7+F9

Curva del equipo según filtros bajo demanda **1** G4+F6 **2** F6+F8

Presión estática

Presión dinámica

Potencia absorbida

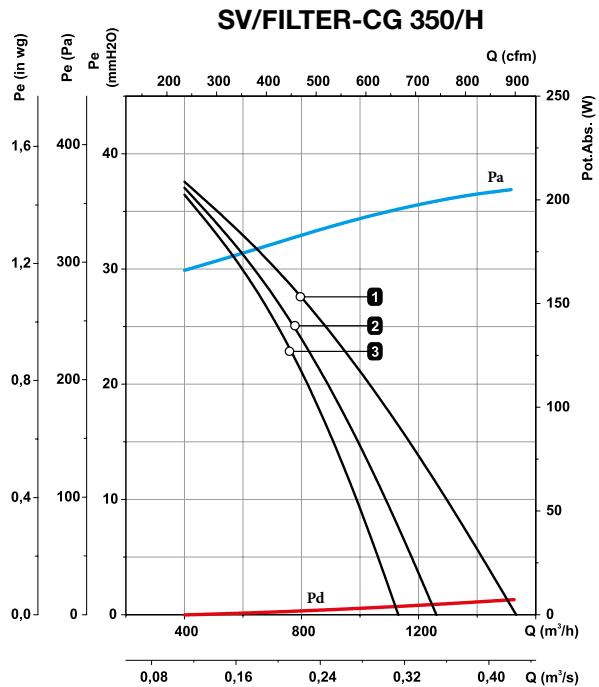
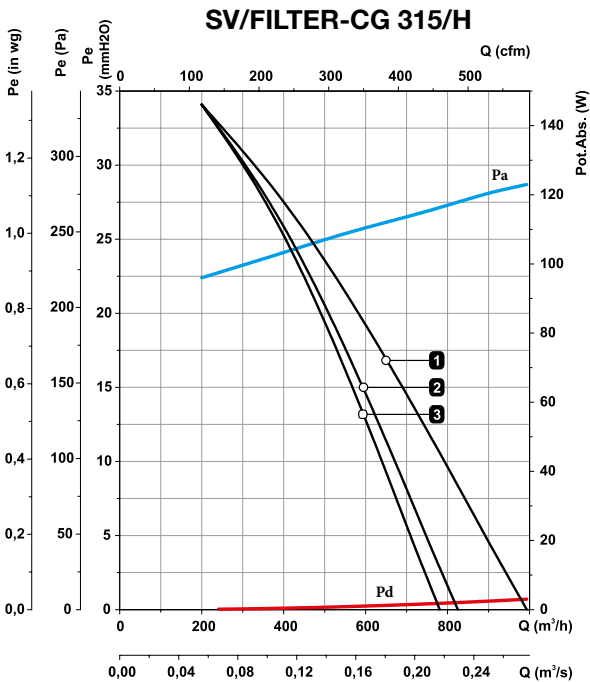
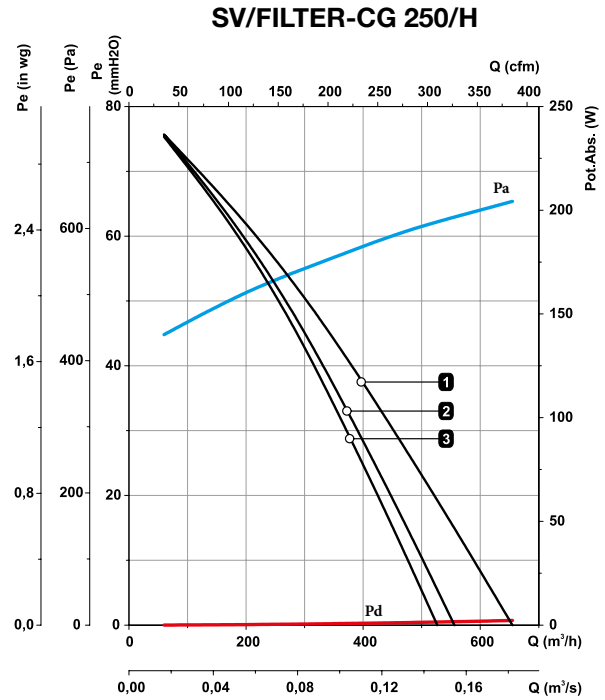
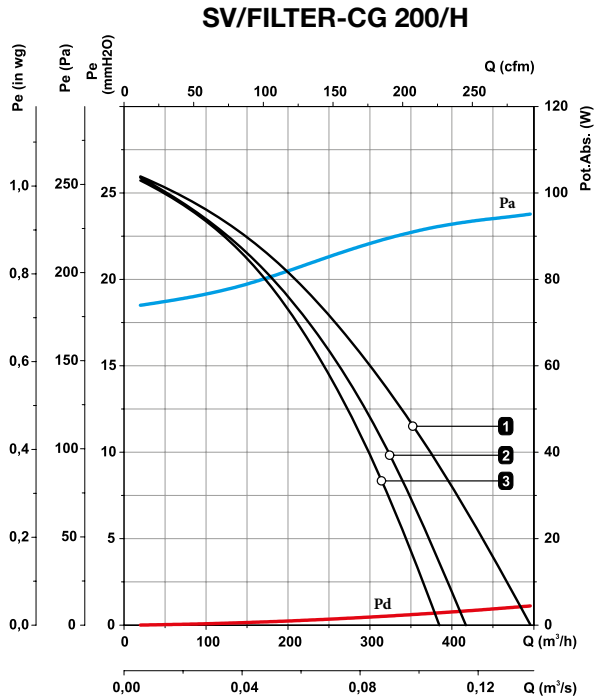

Curvas características

Curva del equipo según filtros incorporados estándar **3** F7+F9

Curva del equipo según filtros bajo demanda **1** G4+F6 **2** F6+F8

Presión estática

Presión dinámica

Potencia absorbida

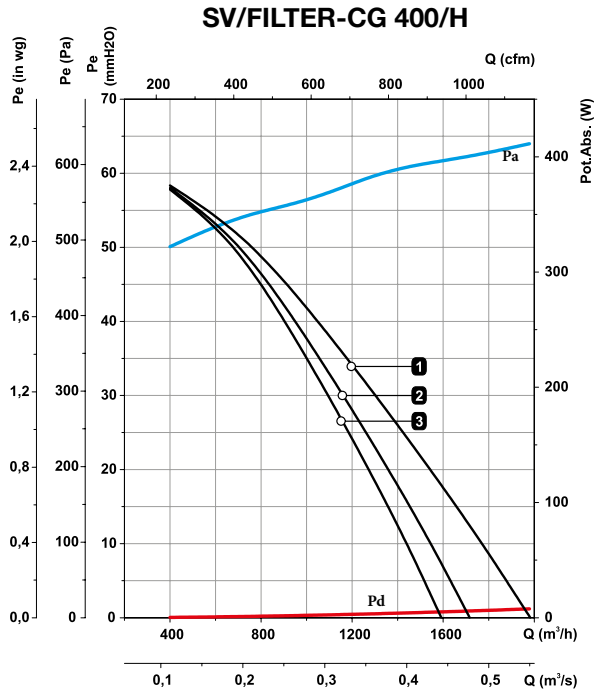

Accesorios



SV/FILTER/EC

Unidades de filtración para conductos circulares y motor EC Technology



DIFERENTES ETAPAS DE FILTRACIÓN SEGÚN MODELO:

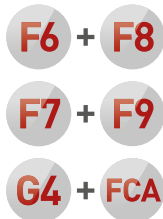

Unidades de filtración para conductos circulares, con bajo nivel sonoro, diferentes etapas de filtración y motor EC Technology.

Ventilador:

- Envolvente acústica recubierta de material fonoabsorbente.
- Bridas normalizadas en aspiración e impulsión con juntas estancas.
- Filtros F6 + F8, F7 + F9 y G4 + CA, según modelo.
- Tapa de inspección y limpieza de fácil acceso con cierres manuales.
- Ventilador centrífugo con turbina a reacción.
- Soporte, que facilita su montaje, integrado en la caja.
- Dirección aire sentido lineal.
- 3 tomas de presión para control individual de las dos etapas de filtración.

- Instalación en cualquier posición.
- Preparado con guía para prefiltro de 25 mm.
- Ajuste anti by-pass del filtro de mayor eficacia.

Motor:

- Motores EC Technology de rotor exterior y de alta eficiencia, regulables mediante señal 0-10 V.
- Monofásico 220-240 V 50/60 Hz, protección IP54.
- Temperatura máxima del aire a transportar: -25 °C +60 °C.

Acabado:

- Anticorrosivo en chapa de acero galvanizado.

Código de pedido

SV/FILTER/EC – 200 – F7+F9

SV/FILTER/EC: Unidades de filtración para conductos circulares y motor EC Technology

Tamaño turbina en mm

Combinación filtros
F6+F8
F7+F9
G4+FCA

Características técnicas

Modelo	Velocidad (r/min)	Intensidad máxima admisible (A)		Potencia máxima (W)	Caudal máximo (m³/h)			Nivel presión sonora a 50% de velocidad máx* dB (A)	Peso aprox. (Kg)	According ErP
		230V			F6+F8	F7+F9	G4+CA			
SV/FILTER/EC-150	3540	0,97		120	553	527	454	38	14	2018
SV/FILTER/EC-200	3265	1,35		176	768	734	641	45	17	2018
SV/FILTER/EC-250	2850	1,35		180	913	850	744	49	19	2018
SV/FILTER/EC-315	2320	2,00		450	1917	1806	1507	52	34	2018
SV/FILTER/EC-350	1460	1,45		190	1532	1382	1061	42	39	2018
SV/FILTER/EC-400	1700	4,70		750	3279	3024	2428	52	66	2018

* Nivel de presión sonora irradiada en dB(A) a 1 m de distancia.



Erp. (Energy Related Products)

Información de la Directiva 2009/125/EC descargable desde la web de SODECA o programa de selección QuickFan

Características acústicas

Espectro de potencia sonora Lw(A) en dB(A) por banda de frecuencia en Hz
Valores irradiados a velocidad máxima y caudal medio.

	63	125	250	500	1000	2000	4000	8000
SV/FILTER/EC-150	56	52	56	54	48	43	39	33
SV/FILTER/EC-200	63	59	63	61	55	50	46	40
SV/FILTER/EC-250	67	63	67	65	59	54	50	44
SV/FILTER/EC-315	69	66	70	67	61	57	53	47
SV/FILTER/EC-350	59	56	60	58	53	50	47	41
SV/FILTER/EC-400	70	66	70	68	62	57	53	47

Dimensiones mm

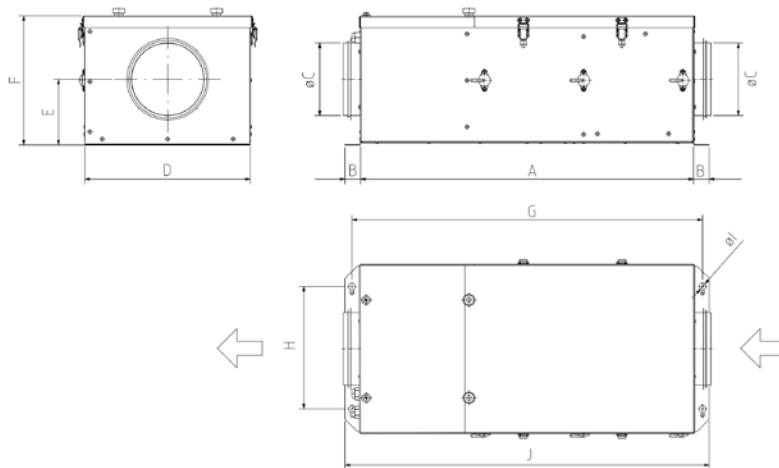

	A	B	ØC	D	E	F	G	H	ØI	J
SV/FILTER/EC-150	680	34,5	150	340	134,5	262,5	715	250	14	750
SV/FILTER/EC-200	700	38,5	200	395	152	300	735	290	14	780
SV/FILTER/EC-250	750	48,5	250	420	162	323	785	335	14	850
SV/FILTER/EC-315	830	58	310	520	202	404	865	435	14	950
SV/FILTER/EC-350	920	56	350	610	223,5	446	955	525	14	1030
SV/FILTER/EC-400	1000	60,5	400	670	251,5	505,5	1030	575	14	1120

Accesorios



Curvas características

Q= Caudal en m³/h, m³/s y cfm

Pe= Presión estática en mmH₂O, Pa e inwg

SV/FILTER/EC 150

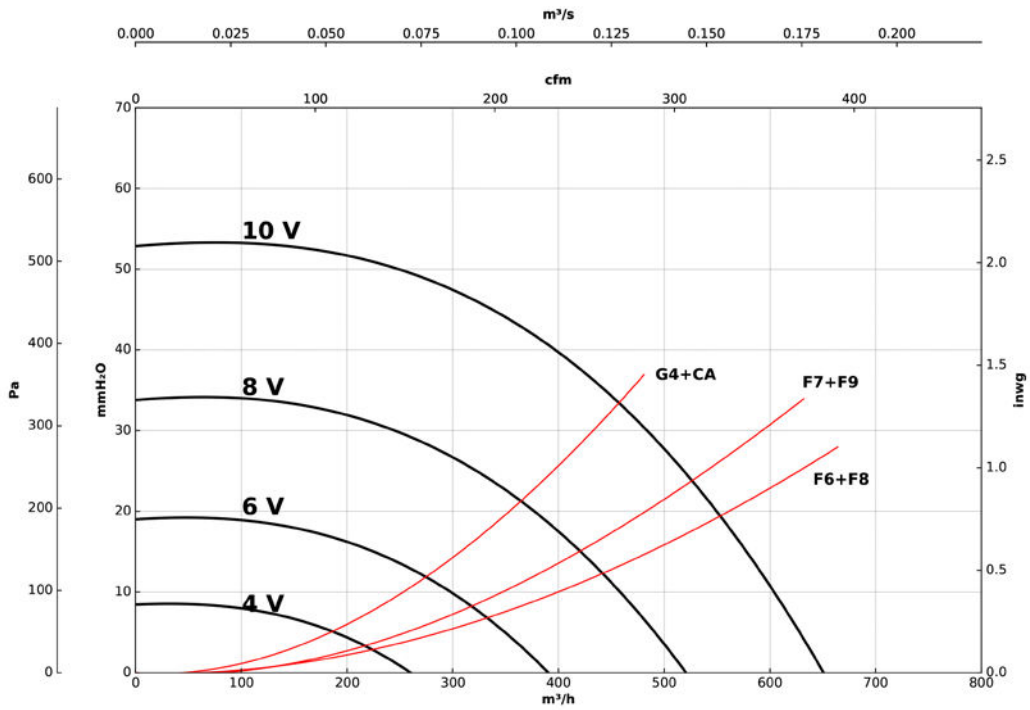

SV/FILTER/EC 200

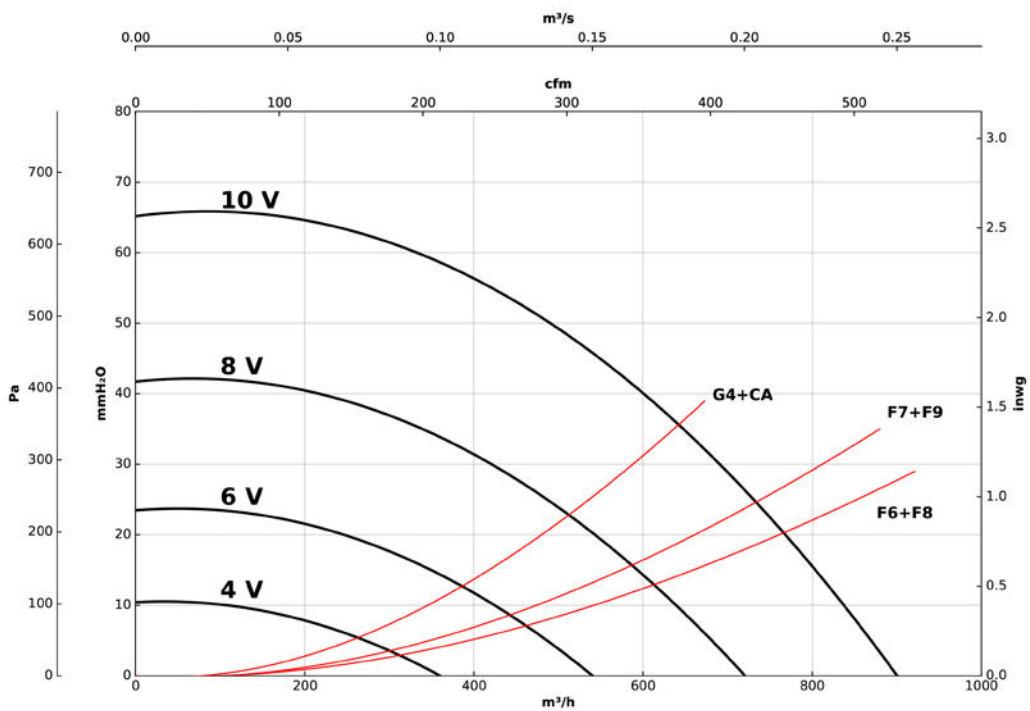

Curvas características

Q= Caudal en m³/h, m³/s y cfm

Pe= Presión estática en mmH₂O, Pa e inwg

SV/FILTER/EC 250

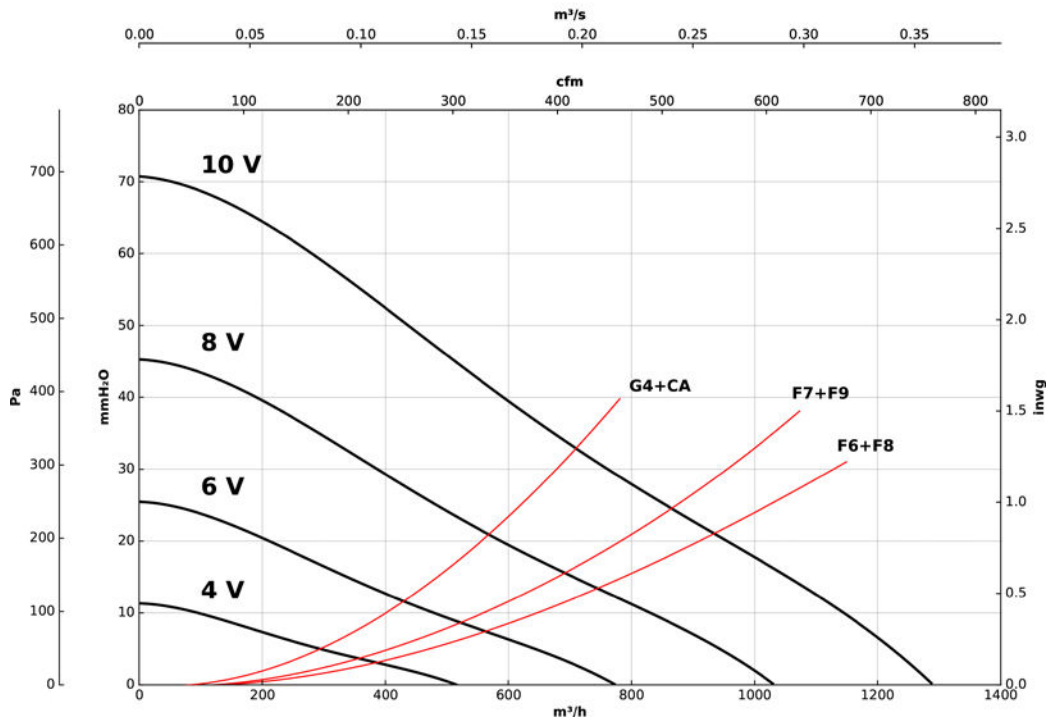

SV/FILTER/EC 315

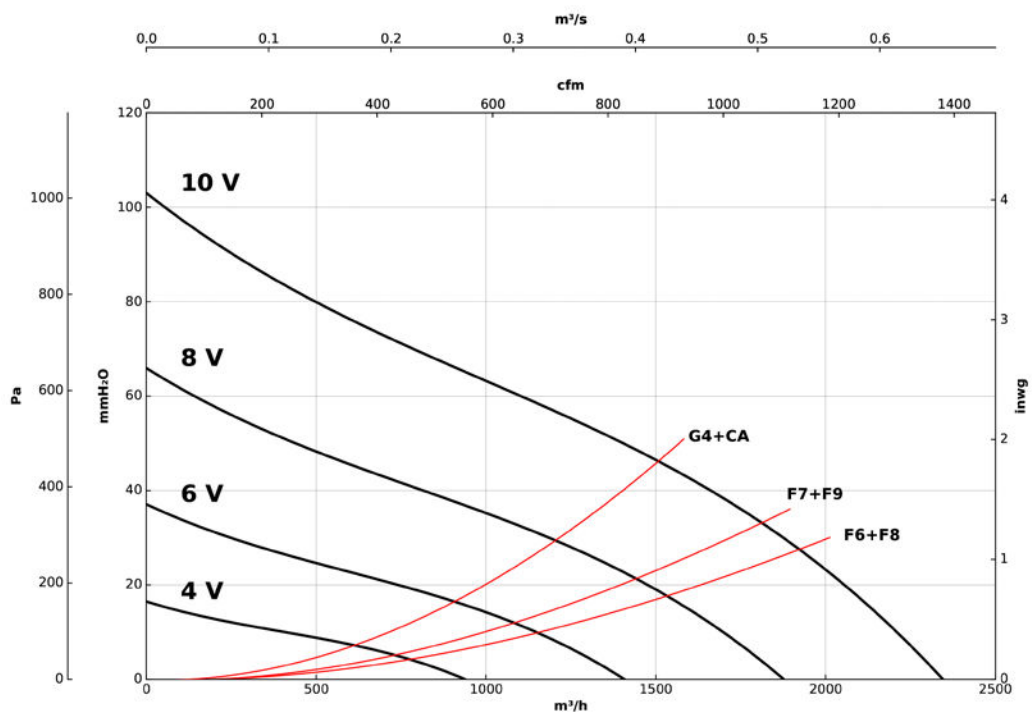

Curvas características

Q= Caudal en m³/h, m³/s y cfm

Pe= Presión estática en mmH₂O, Pa e inwg

SV/FILTER/EC 350

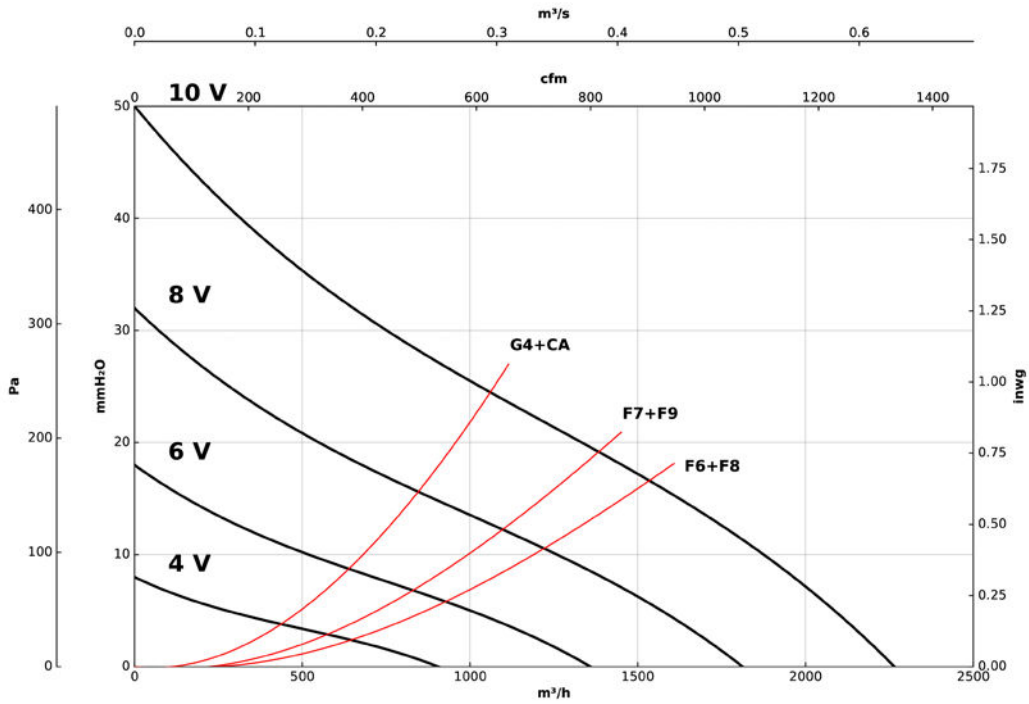

SV/FILTER/EC 400

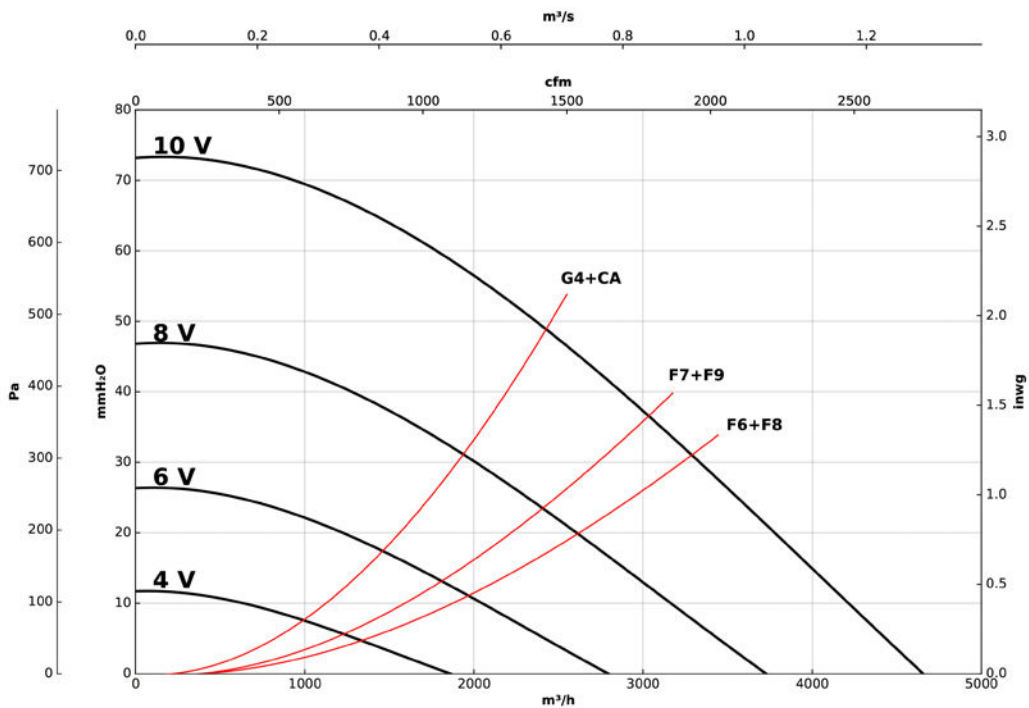

UNIDADES DE FILTRACIÓN Y DESINFECCIÓN

SV/HEPA/EC

Unidades de filtración HEPA para conductos circulares y motor EC Technology



F7 + **HEPA H14**

Unidades de filtración HEPA para conductos circulares, con bajo nivel sonoro y motor EC Technology.

Ventilador:

- Envoltorio acústico recubierto de material fonoabsorbente.
- Bridas normalizadas en aspiración e impulsión con juntas estancas.
- Filtros F7 + H14.
- Tapa de inspección y limpieza de fácil acceso con cierres manuales.
- Ventilador centrífugo con turbina a reacción.
- Soporte, que facilita su montaje, integrado en la caja.
- Dirección aire sentido lineal.
- 3 tomas de presión para control individual de las dos etapas de filtración.

- Instalación en cualquier posición.
- Preparado con guía para prefiltro de 25 mm.
- Ajuste anti by-pass del filtro de mayor eficacia.

Motor:

- Motores EC Technology de rotor exterior y de alta eficiencia, regulables mediante señal 0-10 V.
- Monofásico 220-240 V 50/60 Hz, protección IP54.
- Temperatura máxima del aire a transportar: -25 °C +60 °C.

Acabado:

- Anticorrosivo en chapa de acero galvanizado.

Código de pedido

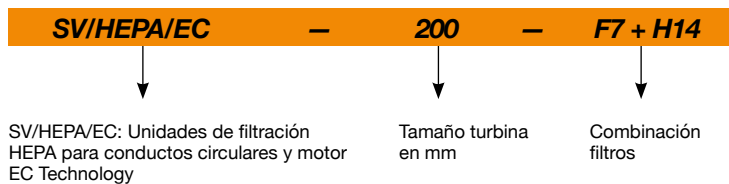

Características técnicas

Modelo	Velocidad	Intensidad máxima admisible (A)	Potencia máxima	Caudal máximo	Nivel presión sonora a 50% de velocidad máx*	Peso aprox.	According ErP
	(r/min)	230V	(W)	(m³/h)	dB (A)	(Kg)	
SV/HEPA/EC-150	3540	0,97	120	375	38	14	2018
SV/HEPA/EC-200	3265	1,35	176	544	45	17	2018
SV/HEPA/EC-250	2850	1,35	180	582	49	19	2018
SV/HEPA/EC-315	2320	2,00	450	1223	52	34	2018
SV/HEPA/EC-350	1460	1,45	190	827	42	39	2018
SV/HEPA/EC-400	1700	4,70	750	1918	52	66	2018

* Nivel de presión sonora irradiada en dB(A) a 1 m de distancia.



Erp. (Energy Related Products)

Información de la Directiva 2009/125/EC descargable desde la web de SODECA o programa de selección QuickFan

Características acústicas

Espectro de potencia sonora Lw(A) en dB(A) por banda de frecuencia en Hz
Valores irradiados a velocidad máxima y caudal medio.

	63	125	250	500	1000	2000	4000	8000
SV/HEPA/EC-150	56	52	56	54	48	43	39	33
SV/HEPA/EC-200	63	59	63	61	55	50	46	40
SV/HEPA/EC-250	67	63	67	65	59	54	50	44
SV/HEPA/EC-315	69	66	70	67	61	57	53	47
SV/HEPA/EC-350	59	56	60	58	53	50	47	41
SV/HEPA/EC-400	70	66	70	68	62	57	53	47

Dimensiones mm

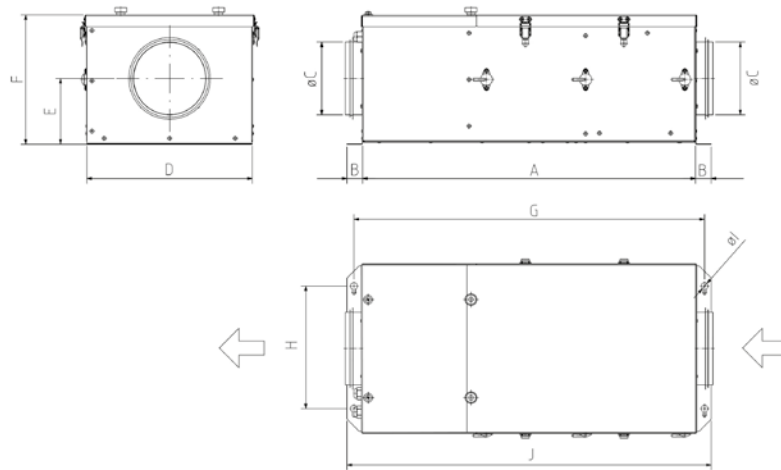

	A	B	ØC	D	E	F	G	H	ØI	J
SV/HEPA/EC-150	680	34,5	150	340	134,5	262,5	715	250	14	750
SV/HEPA/EC-200	700	38,5	200	395	152	300	735	290	14	780
SV/HEPA/EC-250	750	48,5	250	420	162	323	785	335	14	850
SV/HEPA/EC-315	830	58	310	520	202	404	865	435	14	950
SV/HEPA/EC-350	920	56	350	610	223,5	446	955	525	14	1030
SV/HEPA/EC-400	1000	60,5	400	670	251,5	505,5	1030	575	14	1120

Accesorios



UNIDADES DE FILTRACIÓN Y DESINFECCIÓN

Curvas características

Q= Caudal en m³/h, m³/s y cfm

Pe= Presión estática en mmH₂O, Pa e inwg

SV/HEPA/EC 150

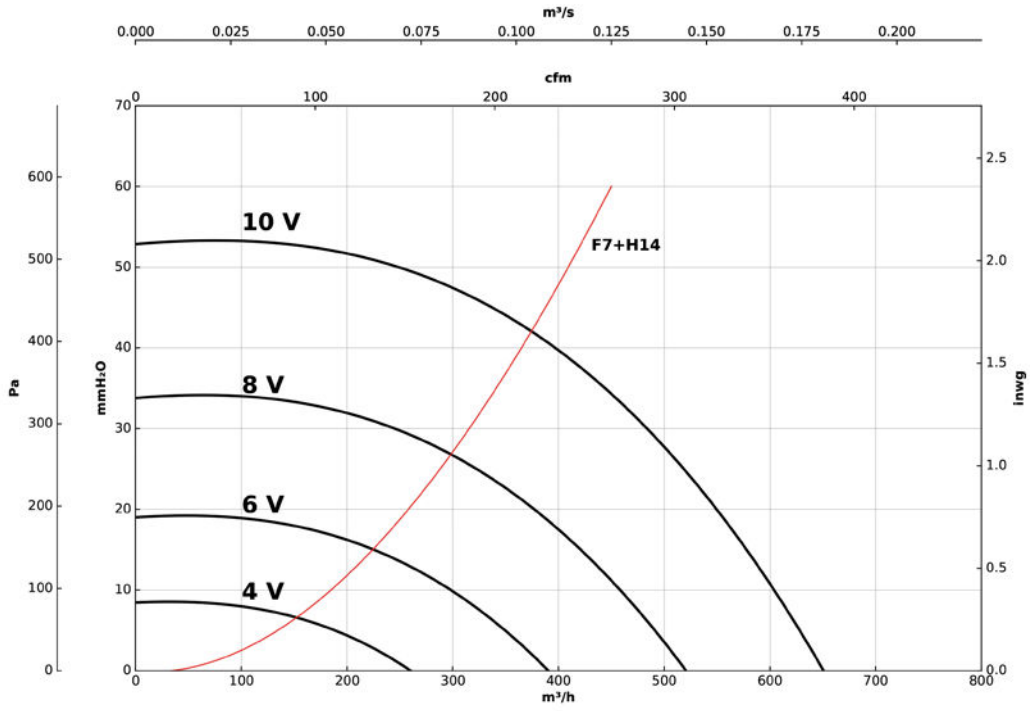

SV/HEPA/EC 200

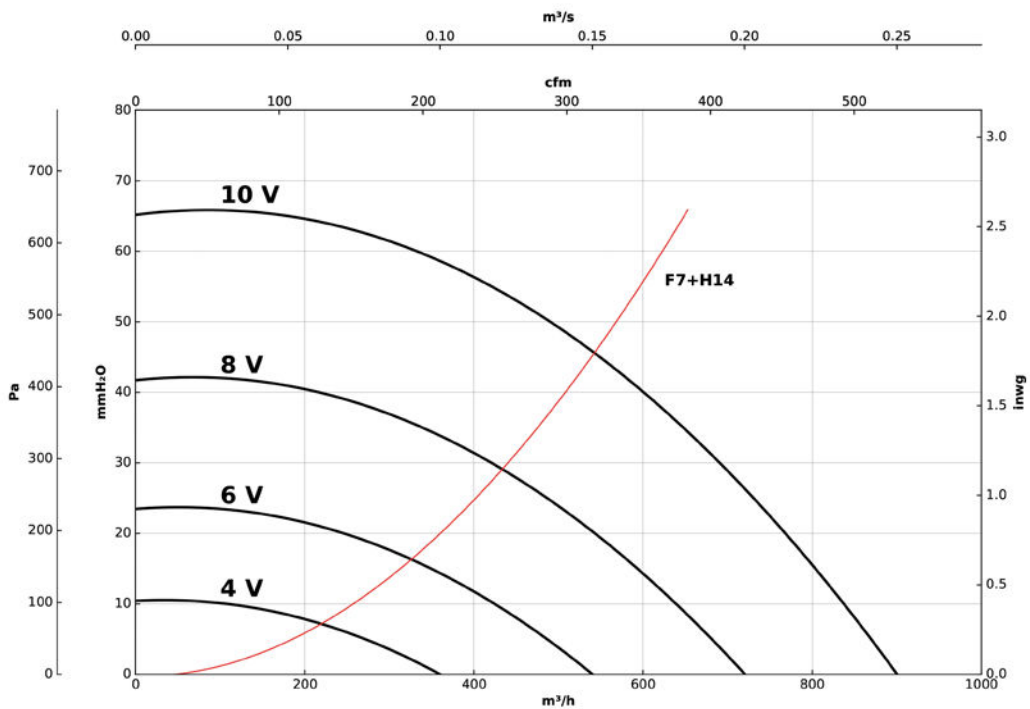

Curvas características

Q= Caudal en m³/h, m³/s y cfm

Pe= Presión estática en mmH₂O, Pa e inwg

SV/HEPA/EC 250

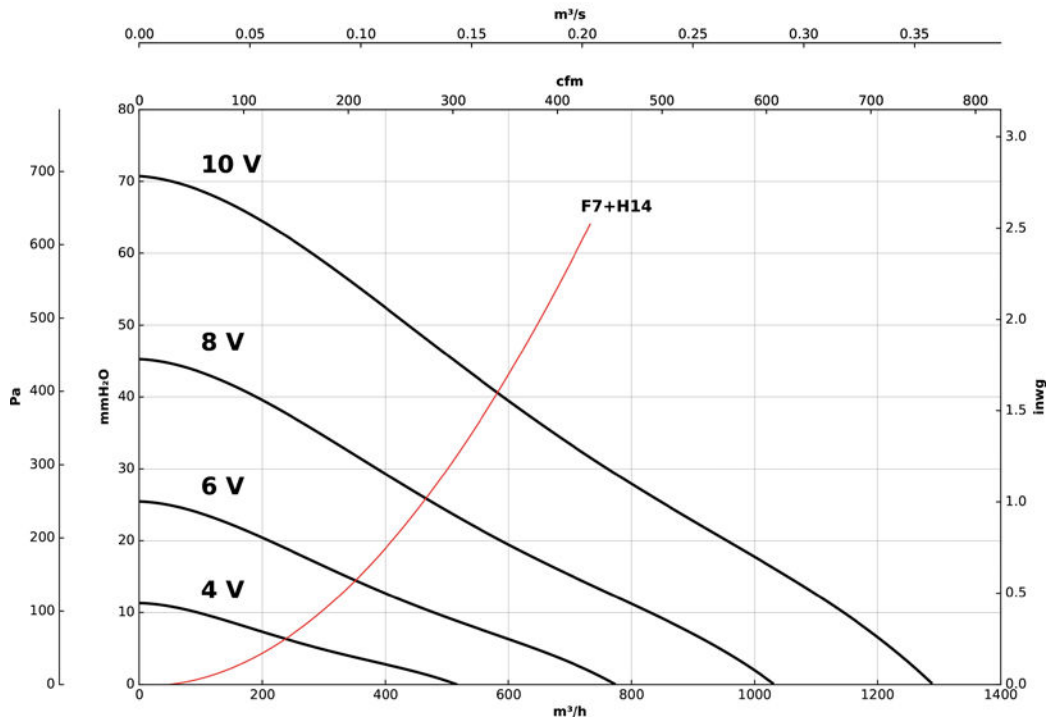

SV/HEPA/EC 315

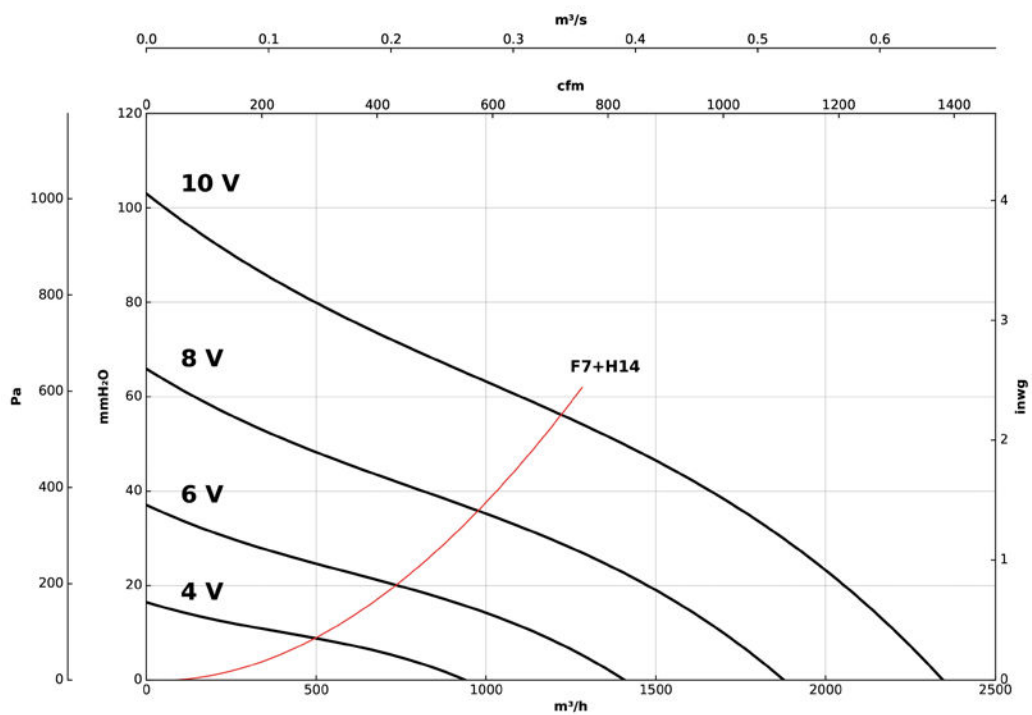

Curvas características

Q= Caudal en m³/h, m³/s y cfm

Pe= Presión estática en mmH₂O, Pa e inwg

SV/HEPA/EC 350

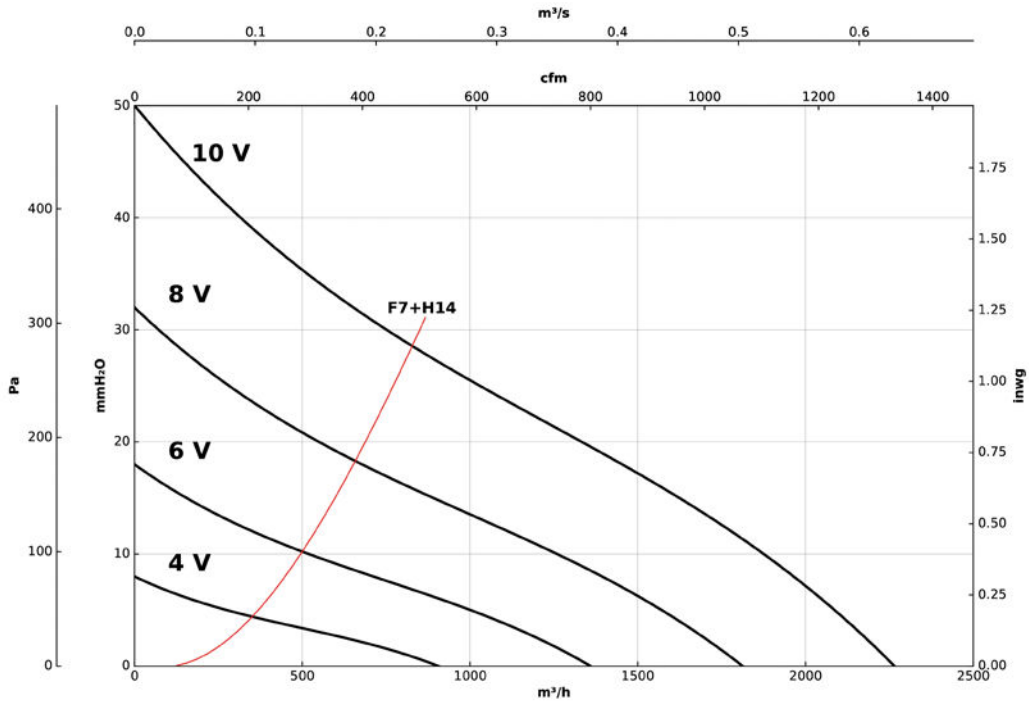

SV/HEPA/EC 400

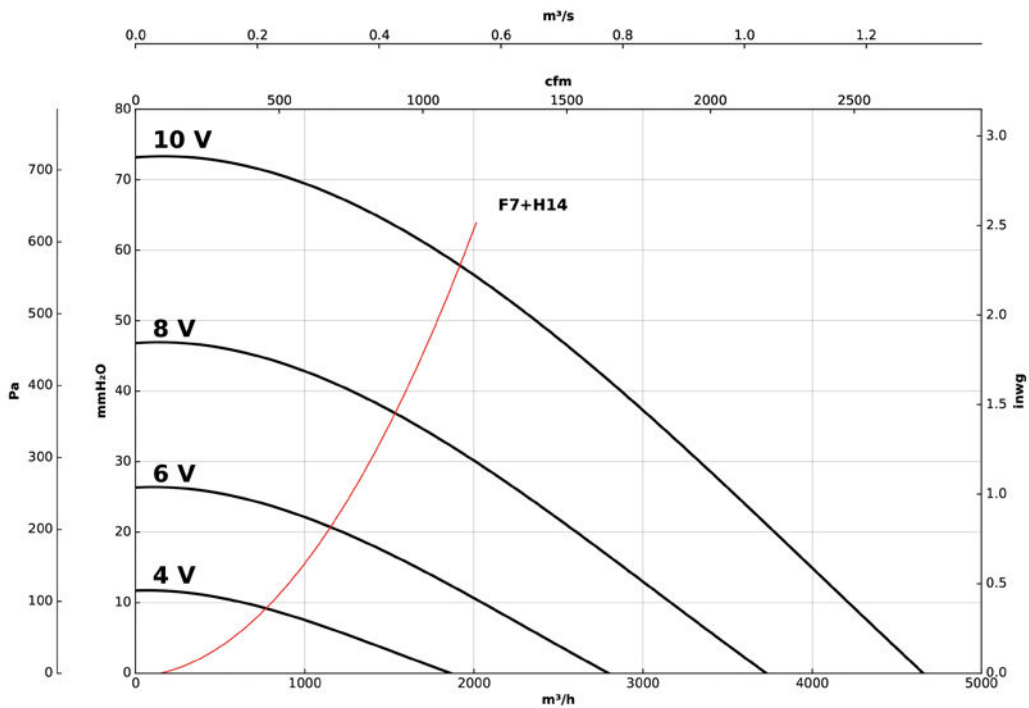

UPT

Unidades de techo para la purificación y desinfección del aire con filtración HEPA H14

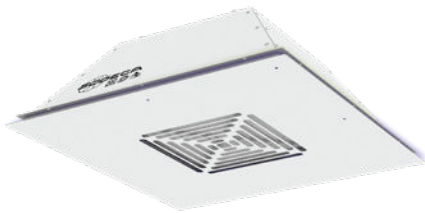
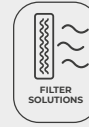

Unidades de techo para la purificación y desinfección del aire, equipadas con filtro absoluto HEPA H14, ventiladores tipo Plug Fan, con motores AC o EC Technology, según modelo y con posibilidad de incorporar cámara germicida UVc. Especialmente diseñadas para ser integradas en el falso techo en zonas de alta ocupación.

Características:

- Estructura para su integración en falso techo.
- Prefiltro lavable.
- Filtros tipo HEPA de eficiencia de filtración del 99,99%.
- Cámara germicida UVc según modelo.
- Ventilador Plug Fan AC o EC Technology según modelo.
- Turbina a reacción.
- Tapa de inspección para mantenimiento y sustitución de filtros.
- Bajo nivel sonoro.

Motor:

- Versión EC: Motores EC Technology de rotor exterior y de alta eficiencia, regulables mediante señal 0-10 V.
- Versión AC: Motores de rotor exterior, con protector térmico incorporado, clase F, con rodamientos a bolas, protección IP54.

Acabado:

- Anticorrosivo en resina de poliéster polimerizada a 190 °C, previo desengrase con tratamiento nanotecnológico libre de fosatos.
- Color estándar RAL 9003.

Bajo demanda:

- Cualquier color de la carta RAL.

Código de pedido

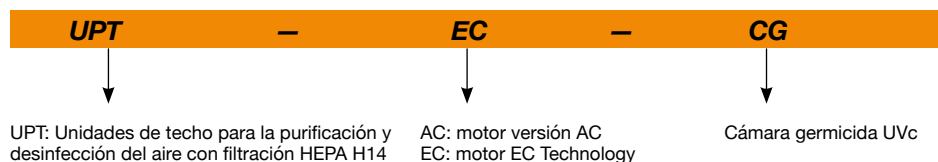

Características técnicas

Modelo	Caudal máximo (m ³ /h)	Superficie aconsejable de trabajo ¹ (m ²)	Velocidad (r/min)	Potencia máxima (W)	Alimentación	Nivel de presión sonora a 50% de velocidad máx.* dB (A)	Peso aprox. (Kg)
UPT AC	150	20	1410	60	200-240V 50/60Hz 1Ph	33	10
UPT EC	350	45	2440	120	200-240V 50/60Hz 1Ph	45	10
UPT AC-CG	150	20	1410	60	200-240V 50/60Hz 1Ph	33	10
UPT EC-CG	350	45	2440	120	200-240V 50/60Hz 1Ph	45	10

¹Superficie aconsejada con local de 3 m de altura.

*Nivel de presión sonora irradiada en dB(A) a 3 m de distancia.

Características técnicas cámara germicida UVC

Según modelo estas unidades de purificación pueden integrar una cámara germicida, construida a base de lámparas ultravioletas UVC en un espectro de 256 nm, amplitud de onda indicada para inactivar gran variedad de microorganismos absorbiendo energía de longitud de onda corta a través del ADN y ARN.

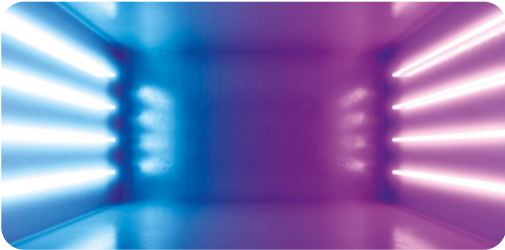

Modelo	Número de lámparas	Potencia eléctrica total (W)	Potencia radiación total Uvc (W)	Dosis radiación (mJ/cm ²)
UPT AC-CG	4	44	11,2	12,4
UPT EC-CG	4	44	11,2	5,3

Dimensiones mm

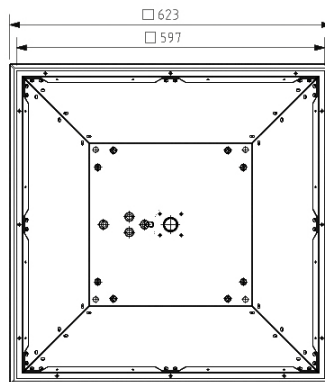
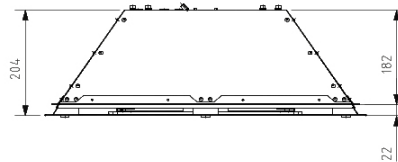

Accesorios



RAC WIFI

Regulador Wifi empotrable para motores AC de hasta 300 W con contacto para accionamiento auxiliar

Mediante este regulador se permite ajustar la velocidad del ventilador y encender o apagar las lámparas de la cámara germicida. Además, dispone de conectividad Wifi con la que se permite el accionamiento de forma remota, así como la programación de escenarios y horarios a través de la aplicación Smart Life.

CJK/FILTER/EC

Unidades purificadoras de aire para conductos circulares, envoltorio acústico de 25 mm, motor EC Technology

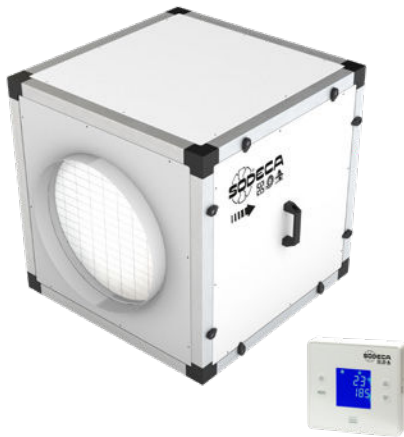
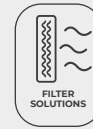

Características:

- Estructura en perfiles de aluminio de 40 mm.
- Tapas con envoltorio acústico de 25 mm de aislante de alta calidad, en chapa prelacada.
- Turbina a reacción.
- Bridas normalizadas en aspiración e impulsión, para facilitar la instalación en conductos.
- Etapas de filtración según modelo:
 - F7 + F9.
 - F7 + HEPA H14.
- Filtro de carbón activo para la eliminación de olores.
- Alarma de cambio de filtros ajustable.
- Cámara germicida con lámparas ultravioletas UVc (256 nm), según modelo.
- Tapa de inspección para mantenimiento y sustitución de filtros.

- Boca entrada de aire con difusores para incrementar la eficiencia del ventilador.

Motor:

- Motores EC Technology de rotor exterior y de alta eficiencia, regulables mediante señal 0-10 V.
- Monofásico 200-240 V 50/60 Hz y trifásico 380-480 V 50/60 Hz.
- Temperatura máxima del aire a transportar: -25 °C +60 °C.

Acabado:

- Estructura de perfilado de aluminio y chapa prelacada con paneles de 25 mm de aislamiento térmico y acústico.

Bajo demanda:

- Sensor de partículas para control automático.

Código de pedido

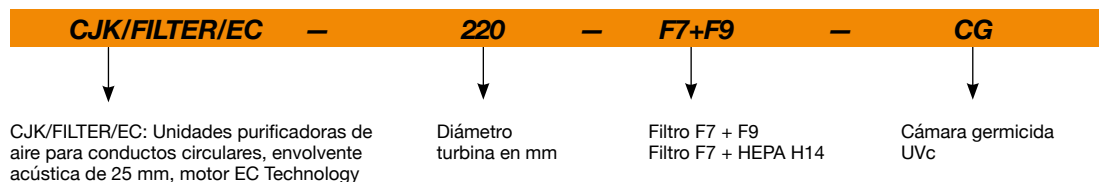

Características filtros

Filtros	EN 779	EN 1822	ISO 16890			
	Em		ISO ePM ₁	ISO ePM _{2,5}	ISO ePM ₁₀	ISO COARSE
F7	90%	-	>50%	>65-95%	>85%	-
F9	95%	-	>80%	>95%	>95%	-
HEPA H14	-	>99,995%	-	-	-	-

Características técnicas

Modelo	Superficie aconsejable de trabajo ¹ (m ²)		Velocidad (r/min)	Potencia máxima (W)	Alimentación	Nivel de presión sonora a 50% de velocidad máx. ² (dB (A))	Caudal máximo (m ³ /h)		Peso aprox. (Kg)
	Filtros (F7+F9)	Filtros (F7+H14)					Filtros (F7+F9)	Filtros (F7+H14)	
CJK/FILTER/EC-220	50	-	3265	176	200-240V 50/60Hz 1Ph	48	420	-	32
CJK/FILTER/EC-250	60	-	2850	180	200-240V 50/60Hz 1Ph	49	500	-	33
CJK/FILTER/EC-310	65	55	1920	175	200-240V 50/60Hz 1Ph	47	550	450	34
CJK/FILTER/EC-400	190	155	1550	460	200-240V 50/60Hz 1Ph	47	1600	1300	68
CJK/FILTER/EC-500	270	230	1250	1150	380-480V 50/60Hz 3Ph	51	2250	1950	118

¹Superficie aconsejada con local de 3 m de altura.

² Nivel de presión sonora irradiada en dB(A) a 3 m de distancia.

Características técnicas cámara germicida UVC

Según modelo estas unidades de purificación pueden integrar una cámara germicida, construida a base de lámparas ultravioletas UVC en un espectro de 256 nm, amplitud de onda indicada para inactivar gran variedad de microorganismos absorbiendo energía de longitud de onda corta a través del ADN y ARN.

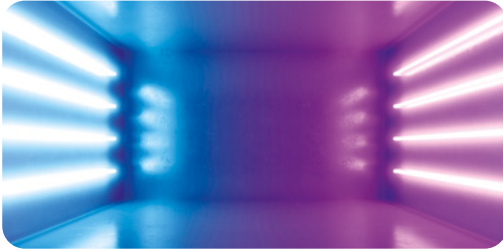

Modelo	Número de lámparas	Potencia eléctrica total (W)	Potencia radiación total Uvc (W)	Dosis radiación (mJ/cm²) *
CJK/FILTER/EC-220	6	54	16,8	7,2
CJK/FILTER/EC-250	6	54	16,8	6,0
CJK/FILTER/EC-310	6	54	16,8	6,7
CJK/FILTER/EC-400	4	102	28	5,4
CJK/FILTER/EC-500	6	153	42	7,0

*Dosis mínima calculada en base al caudal máximo.



Erp. (Energy Related Products)

Información de la Directiva 2009/125/EC descargable desde la web de SODECA o programa de selección QuickFan

Características acústicas

Espectro de potencia sonora Lw(A) en dB(A) por banda de frecuencia en Hz
Valores irradiados a velocidad máxima y caudal medio.

	63	125	250	500	1000	2000	4000	8000
CJK/FILTER/EC-220	63	65	63	58	55	51	45	35
CJK/FILTER/EC-250	64	66	64	59	56	52	46	36
CJK/FILTER/EC-310	62	64	62	57	54	50	44	34
CJK/FILTER/EC-400	66	61	56	53	54	49	43	32
CJK/FILTER/EC-500	69	65	60	61	61	58	59	54

Dimensiones mm

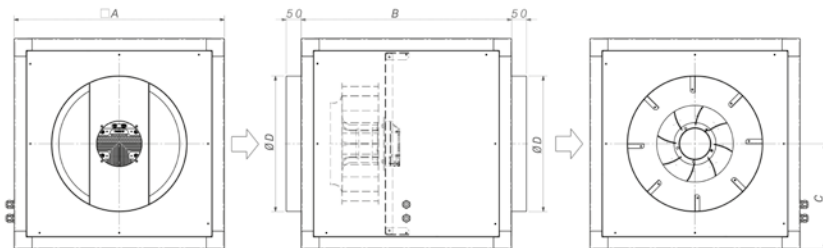

	A	B	C	ØD
CJK/FILTER/EC-220	500	500	250	315
CJK/FILTER/EC-250	500	500	250	355
CJK/FILTER/EC-310	500	500	250	355
CJK/FILTER/EC-400	700	700	350	450
CJK/FILTER/EC-500	900	900	450	500

Accesorios



Curvas características

Q= Caudal en m³/h, m³/s y cfm

Pe= Presión estática en mmH₂O, Pa e inwg

CJK/FILTER/EC -220

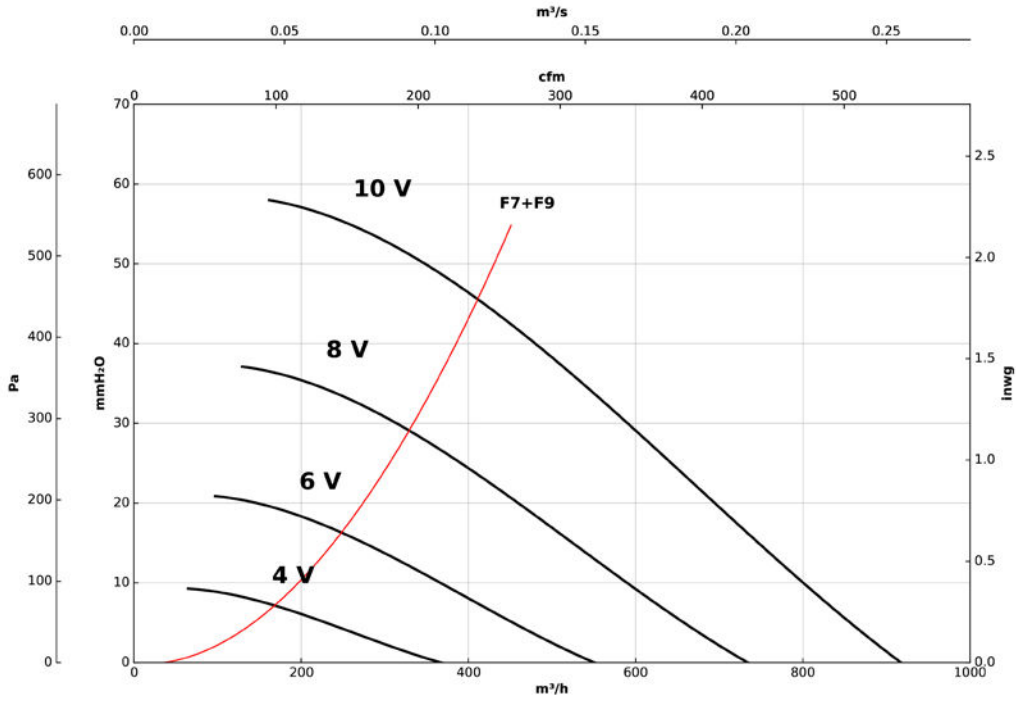

CJK/FILTER/EC -250

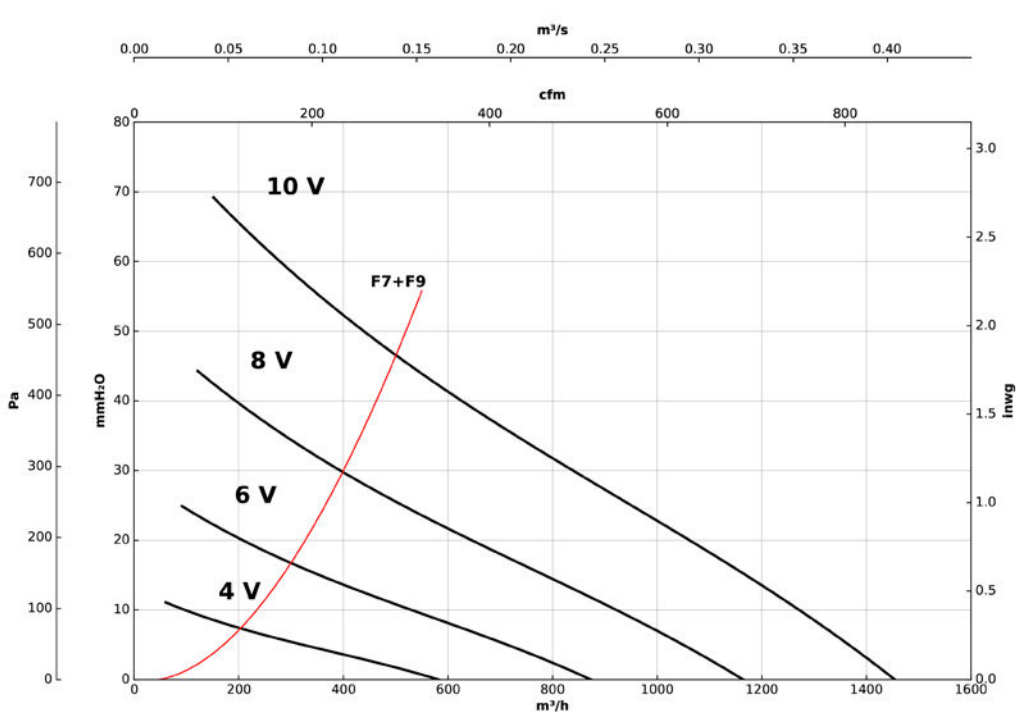

Curvas características

Q= Caudal en m³/h, m³/s y cfm

Pe= Presión estática en mmH₂O, Pa e inwg

CJK/FILTER/EC -310

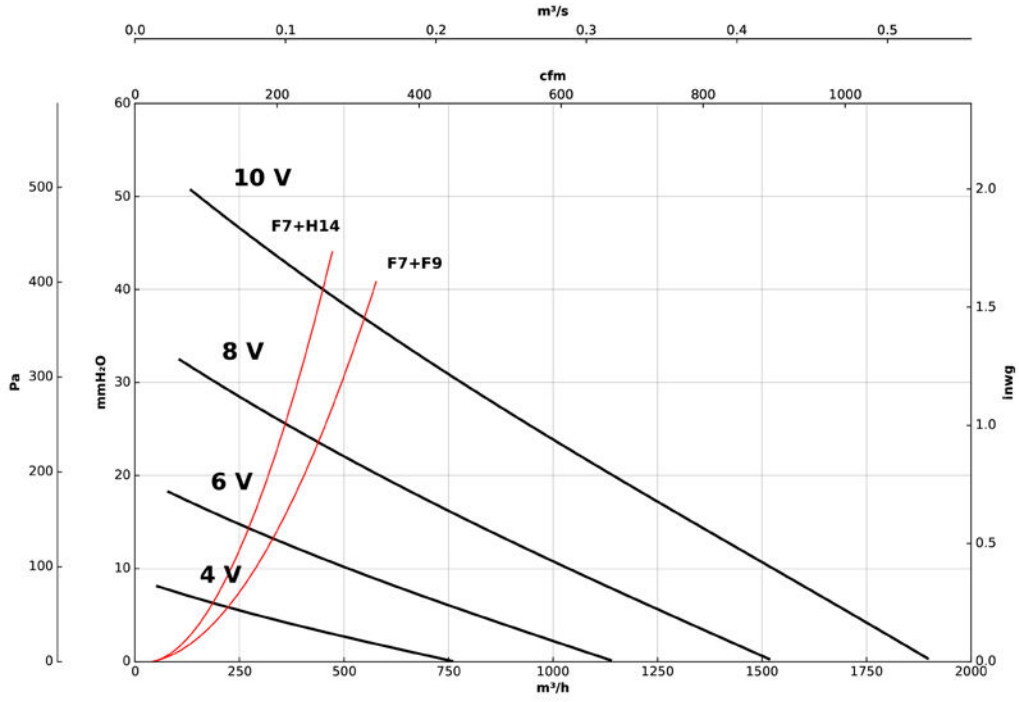

CJK/FILTER/EC -400

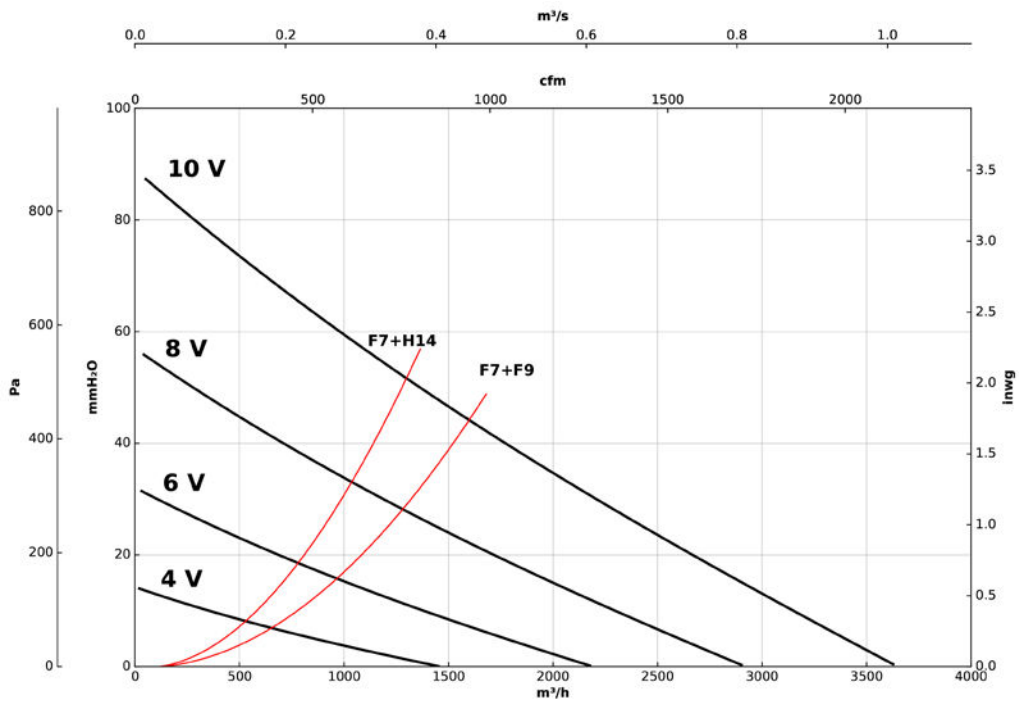

Curvas características

Q= Caudal en m³/h, m³/s y cfm

Pe= Presión estática en mmH₂O, Pa e inwg

CJK/FILTER/EC -500

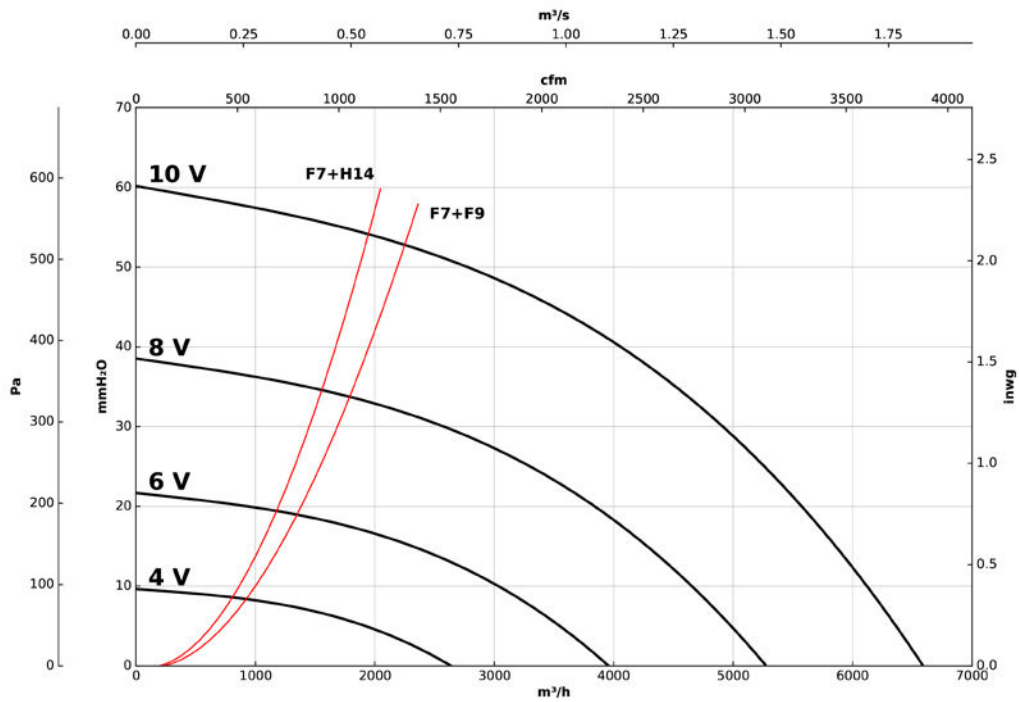

CJBD/ALF

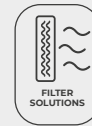

Unidades de ventilación con chapa prelacada, filtro incorporado y perifería de aluminio



Ventilador:

- Ventiladores de doble aspiración de la serie CBD.
- Estructura en perifería de aluminio, con aislamiento térmico y acústico.
- Turbina a acción en chapa de acero galvanizado.
- Prensaestopas para entrada de cable.

- Monofásico 220-240 V 50 Hz y trifásico 240 V/380-415 V 50 Hz.
- Temperatura máxima del aire a transportar: -20 °C +60 °C.

Acabado:

- Anticorrosivo en chapa de acero prelacada y perifería de aluminio.

Motor:

- Motores cerrados con protector térmico incorporado, clase F, con rodamientos a bolas, protección IP54.

Bajo demanda:

- Con impulsión circular.

Código de pedido

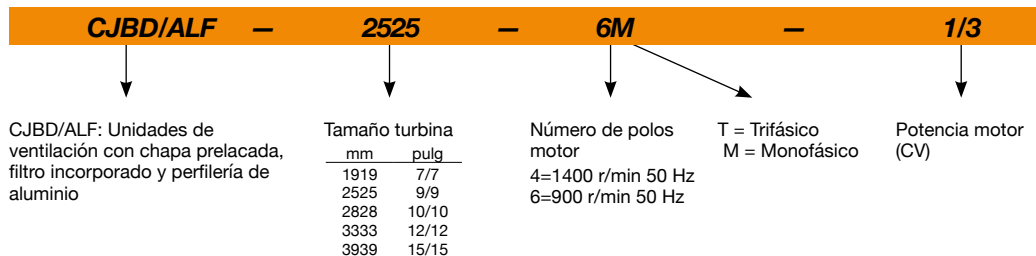

Características técnicas

Modelo	Velocidad (r/min)	Intensidad máxima admisible (A)		Potencia instalada (kW)	Caudal máximo (m³/h)	Nivel sonoro dB (A)	Peso aprox. (Kg)	According ErP
		230V	400V					
CJBD/ALF-1919-4M 1/5	1320	1,15		0,15	1520	53	29	2018
CJBD/ALF-1919-6M 1/10	820	0,85		0,08	1230	48	29	2018
CJBD/ALF-2525-4M 1/2	1320	2,30		0,37	2800	61	41	2018
CJBD/ALF-2525-4M 3/4	1310	3,65		0,55	3600	65	41	2018
CJBD/ALF-2525-6M 1/3	830	2,20		0,25	2700	56	40	2018
CJBD/ALF-2525-6M 1/5	850	1,50		0,15	2200	54	39	2018
CJBD/ALF-2828-4M 1/2	1320	2,30		0,37	2800	60	48	2018
CJBD/ALF-2828-4M 3/4	1310	3,65		0,55	3950	65	49	2018
CJBD/ALF-2828-6M 1/3	830	1,60		0,25	3200	56	48	2018
CJBD/ALF-3333-6M 1	850	5,37		0,75	6000	65	68	2018
CJBD/ALF-3333-6M 3/4	850	3,30		0,55	4900	58	67	2018
CJBD/ALF-3333-6T 1 1/2	900	6,60	3,80	1,10	7800	69	68	2018
CJBD/ALF-3939-6T 3	890	10,90	6,30	2,20	11900	72	98	2018

Características acústicas

Espectro de potencia sonora Lw(A) en dB(A) por banda de frecuencia en Hz

	63	125	250	500	1000	2000	4000	8000		63	125	250	500	1000	2000	4000	8000
CJBD/ALF-1919-4M 1/5	43	54	58	62	64	63	62	53	CJBD/ALF-2828-4M 3/4	55	66	70	74	76	75	74	65
CJBD/ALF-1919-6M 1/10	38	49	53	57	59	58	57	48	CJBD/ALF-2828-6M 1/3	46	57	61	65	67	66	65	56
CJBD/ALF-2525-4M 1/2	51	62	66	70	72	71	70	61	CJBD/ALF-3333-6T 1 1/2	59	70	74	78	80	79	78	69
CJBD/ALF-2525-4M 3/4	55	66	70	74	76	75	74	65	CJBD/ALF-3333-6M 3/4	48	59	63	67	69	68	67	58
CJBD/ALF-2525-6M 1/6	44	55	59	63	65	64	63	54	CJBD/ALF-3333-6M 1	55	66	70	74	76	75	74	65
CJBD/ALF-2525-6M 1/3	46	57	61	65	67	66	65	56	CJBD/ALF-3939-6T 3	61	72	77	81	83	81	80	71
CJBD/ALF-2828-4M 1/2	50	61	65	69	71	70	69	60									

Dimensiones mm

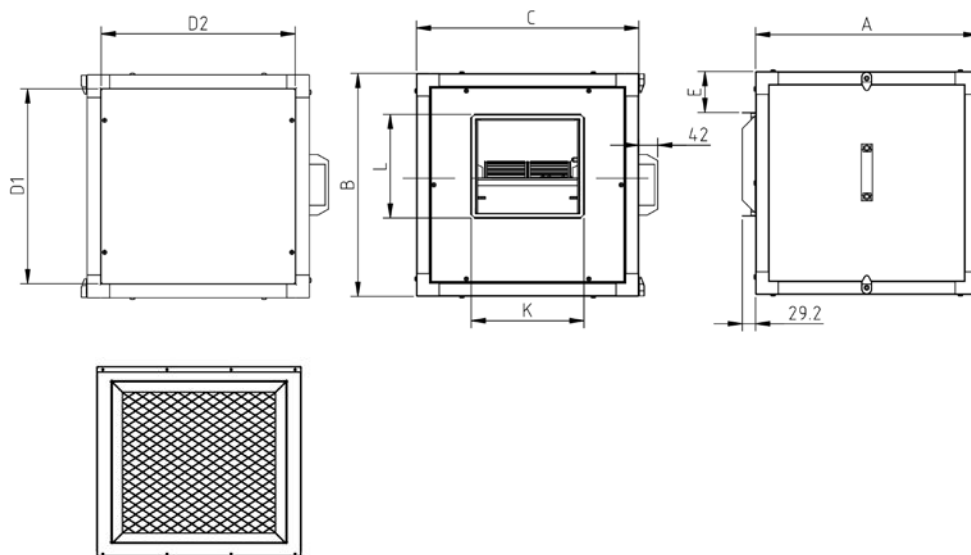

	A	B	C	D1	D2	E	L	K
CJBD/ALF-1919	490	490	490	428	428	91	226	247
CJBD/ALF-2525	550	550	550	488	488	86	279	317
CJBD/ALF-2828	605	605	605	543	543	88	306	343
CJBD/ALF-3333	680	680	680	618	618	84	360	404
CJBD/ALF-3939	855	855	855	793	793	119	423	490

Curvas características

Q= Caudal en m³/h, m³/s y cfm

Pe= Presión estática en mmH₂O, Pa e inwg

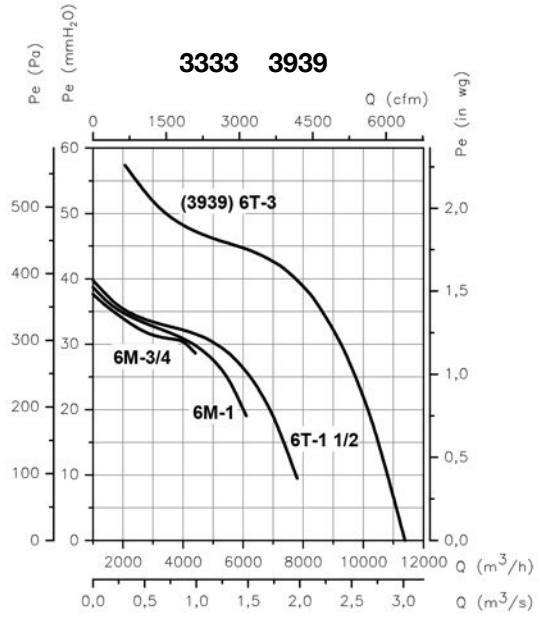
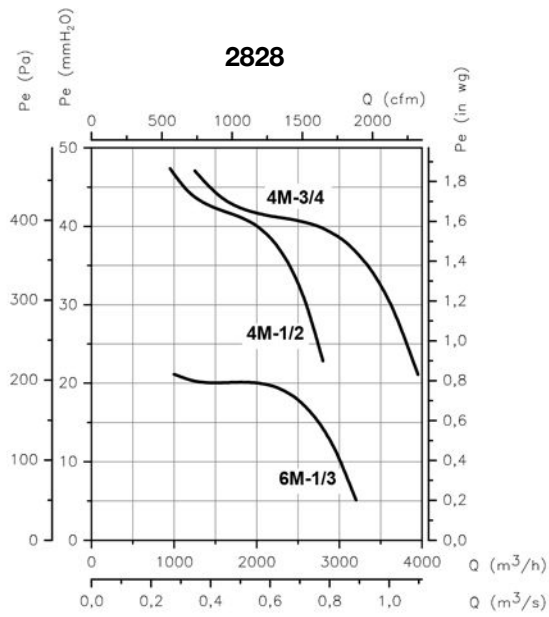
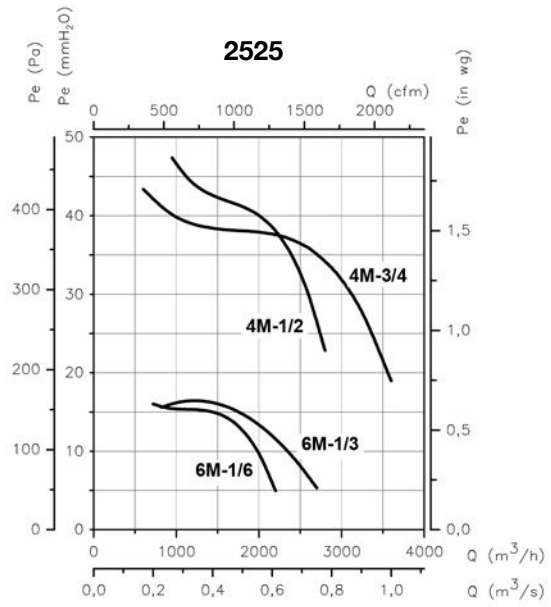
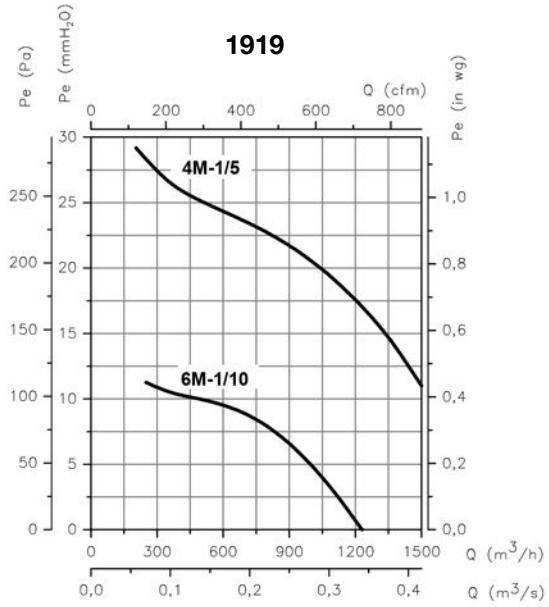

Curvas características

Q= Caudal en m³/h, m³/s y cfm

Pe= Presión estática en mmH₂O, Pa e inwg

Curvas de pérdida de carga de las unidades con filtro

CJBD/ALF

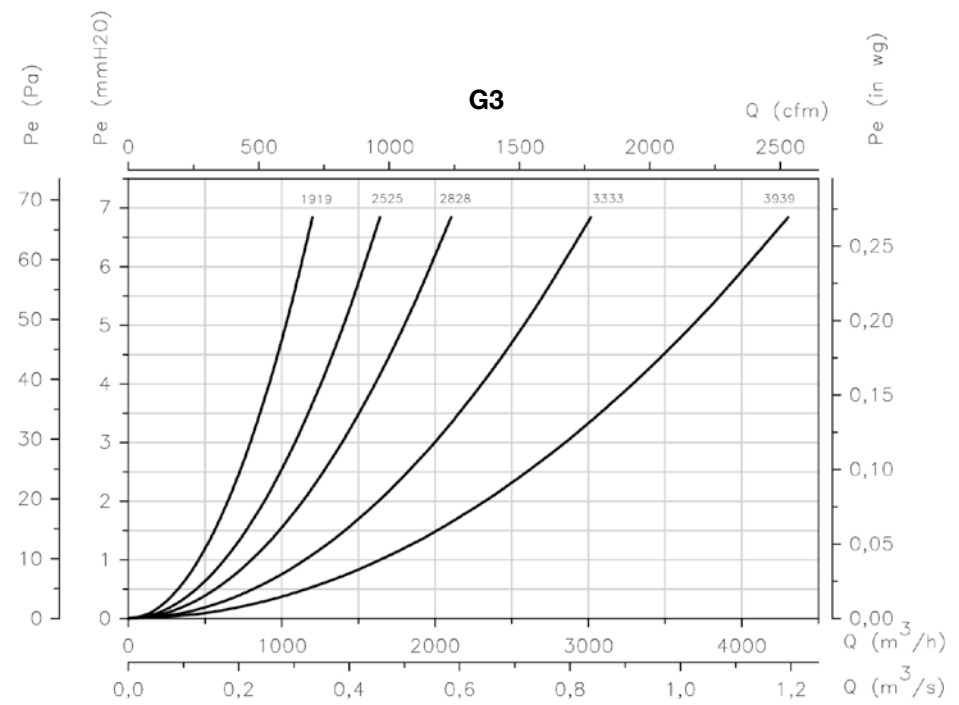
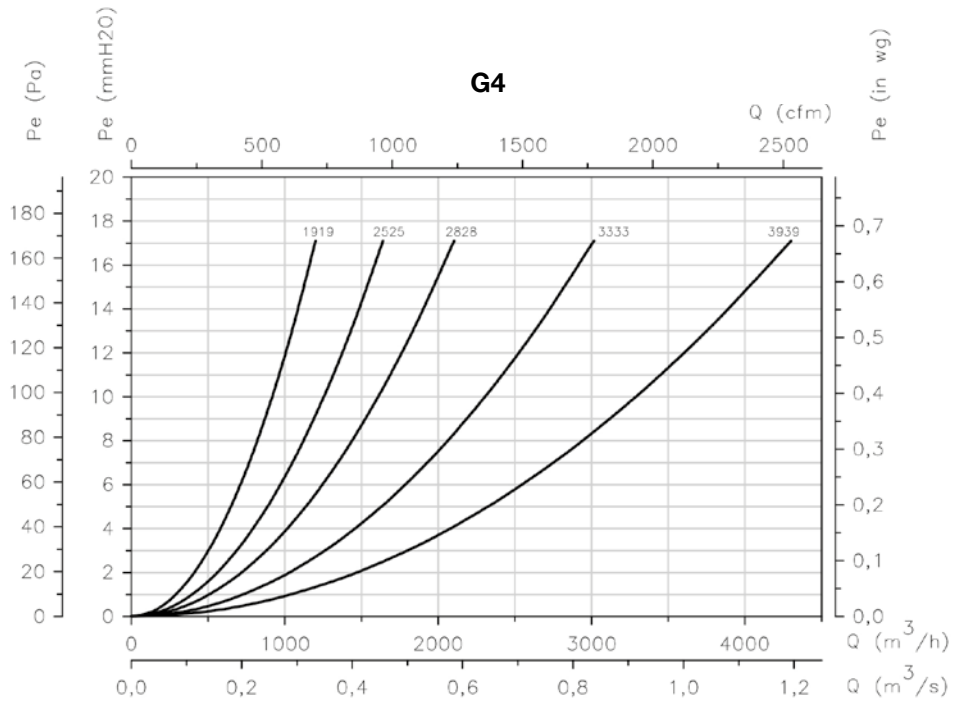

Accesorios



INT



C2V



RM



VSD3/A-RFT
- VSD1/A-RFM



AET



TEJ



VIS



MF



MCA



MFE



MPCO

UNIDADES DE FILTRACIÓN Y DESINFECCIÓN

CJBX/ALF

Unidades de ventilación a transmisión con chapa prelacada, filtro incorporado y perfilera de aluminio



Ventilador:

- Unidades de ventilación equipadas con ventiladores de doble aspiración de las series CBX, CBXC y CBXR.
- Estructura en perfilera de aluminio, con aislamiento térmico y acústico.
- Turbina a acción en chapa de acero galvanizado.
- Prensaestopas para entrada de cable.

- Trifásico 230/400 V 50 Hz (hasta 4 kW) y 400/690 V 50 Hz (potencias superiores a 4 kW).
- Temperatura máxima del aire a transportar: -20 °C +60 °C.

Acabado:

- Anticorrosivo en chapa de acero prelacada y perfilera de aluminio.

Motor:

- Motores con eficiencia IE3 para potencias iguales o superiores a 0,75 kW, excepto monofásicos, 2 velocidades y 8 polos.
- Motores clase F con rodamientos a bolas y protección IP55.

Bajo demanda:

- Con impulsión circular.

Código de pedido

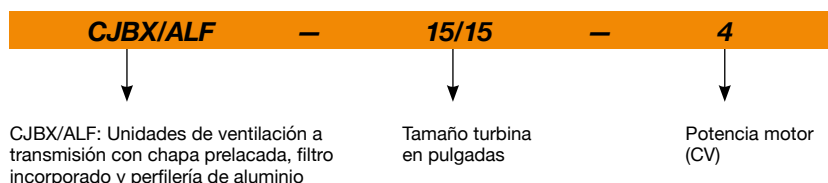

Características técnicas

Modelo	Velocidad (r/min)	Intensidad máxima admisible (A)			Potencia instalada (kW)	Caudal máximo (m ³ /h)	Nivel presión sonora dB (A)	Peso aprox. (Kg)	Tipo montaje	According ErP
		230V	400V	690V						
CJBX/ALF-7/7-0.75	1400	2,92	1,69		0,55	1200	56	41	A	2018
CJBX/ALF-7/7-1 IE3	1600	3,10	1,79		0,75	1450	58	43	A	2018
CJBX/ALF-9/9-0.25	825	1,23	0,71		0,18	1700	45	48	A	2018
CJBX/ALF-9/9-0.33	920	1,66	0,96		0,25	1800	48	50	A	2018
CJBX/ALF-9/9-0.5	1020	2,02	1,17		0,37	2200	51	52	A	2018
CJBX/ALF-9/9-0.75	1050	2,92	1,69		0,55	2900	55	55	A	2018
CJBX/ALF-9/9-1 IE3	1070	3,10	1,79		0,75	3200	56	56	A	2018
CJBX/ALF-9/9-1.5 IE3	1260	4,03	2,32		1,10	3750	60	59	A	2018
CJBX/ALF-10/10-0.75	845	2,92	1,69		0,55	3800	56	57	A	2018
CJBX/ALF-10/10-1 IE3	960	3,10	1,79		0,75	4175	58	59	A	2018
CJBX/ALF-10/10-1.5 IE3	1070	4,03	2,32		1,10	4800	61	61	A	2018
CJBX/ALF-10/10-2 IE3	1140	5,96	3,44		1,50	5400	63	65	A	2018
CJBX/ALF-12/12-0.5	595	2,02	1,17		0,37	4200	52	69	A	2018
CJBX/ALF-12/12-0.75	675	2,92	1,69		0,55	4800	54	71	A	2018
CJBX/ALF-12/12-1 IE3	765	3,10	1,79		0,75	5400	57	72	A	2018
CJBX/ALF-12/12-1.5 IE3	855	4,03	2,32		1,10	5800	59	75	A	2018
CJBX/ALF-12/12-2 IE3	965	5,96	3,44		1,50	6500	62	79	A	2018

Características técnicas

Modelo	Velocidad (r/min)	Intensidad máxima admisible (A)			Potencia instalada (kW)	Caudal máximo (m³/h)	Nivel presión sonora dB (A)	Peso aprox. (Kg)	Tipo montaje	According ErP
		230V	400V	690V						
CJBX/ALF-12/12-3 IE3	1180	8,36	4,83		2,20	7400	65	87	A	2018
CJBX/ALF-15/15-0.75	525	2,92	1,69		0,55	5900	49	85	B	2018
CJBX/ALF-15/15-1 IE3	595	3,10	1,79		0,75	6500	52	86	B	2018
CJBX/ALF-15/15-1.5 IE3	635	4,03	2,32		1,10	7500	54	89	B	2018
CJBX/ALF-15/15-2 IE3	670	5,96	3,44		1,50	8200	56	93	B	2018
CJBX/ALF-15/15-3 IE3	740	8,36	4,83		2,20	9500	59	101	B	2018
CJBX/ALF-15/15-4 IE3	805	10,96	6,33		3,00	10600	61	103	B	2018
CJBX/ALF-18/18-1.5 IE3	480	4,03	2,32		1,10	9000	48	122	B	2018
CJBX/ALF-18/18-2 IE3	605	5,96	3,44		1,50	9250	51	125	B	2018
CJBX/ALF-18/18-3 IE3	590	8,36	4,83		2,20	11500	54	134	B	2018
CJBX/ALF-18/18-4 IE3	640	10,96	6,33		3,00	13200	56	136	B	2018
CJBX/ALF-18/18-5.5 IE3	675	14,10	8,12		4,00	15000	58	141	B	2018
CJBX/ALF-18/18-7.5 IE3	760		11,60	6,72	5,50	17000	60	155	B	2018
CJBX/ALF-20/20-2 IE3	430	5,96	3,44		1,50	11500	56	222	B	2018
CJBX/ALF-20/20-3 IE3	530	8,36	4,83		2,20	12800	57	231	B	2018
CJBX/ALF-20/20-4 IE3	575	10,96	6,33		3,00	14200	58	233	B	2018
CJBX/ALF-20/20-5.5 IE3	635	14,10	8,12		4,00	15500	61	238	B	2018
CJBX/ALF-20/20-7.5 IE3	675		11,60	6,72	5,50	17500	63	252	B	2018
CJBX/ALF-20/20-10 IE3	725		13,90	8,06	7,50	20000	65	283	B	2018
CJBX/ALF-22/22-2 IE3	385	5,96	3,44		1,50	14000	50	250	B	2018
CJBX/ALF-22/22-3 IE3	475	8,36	4,83		2,20	15000	54	257	B	2018
CJBX/ALF-22/22-4 IE3	515	10,96	6,33		3,00	17000	55	261	B	2018
CJBX/ALF-22/22-5.5 IE3	570	14,10	8,12		4,00	19000	57	265	B	2018
CJBX/ALF-22/22-7.5 IE3	605		11,60	6,72	5,50	21500	60	279	B	2018
CJBX/ALF-22/22-10 IE3	675		13,90	8,06	7,50	25000	63	306	B	2018
CJBX/ALF-22/22-15 IE3	765		20,90	12,10	11,00	27000	65	341	B	2018
CJBX/ALF-25/25-3 IE3	375	8,36	4,83		2,20	17000	53	297	B	2018
CJBX/ALF-25/25-4 IE3	405	10,96	6,33		3,00	20500	55	299	B	2018
CJBX/ALF-25/25-5.5 IE3	450	14,10	8,12		4,00	22000	57	304	B	2018
CJBX/ALF-25/25-7.5 IE3	485		11,60	6,72	5,50	24500	59	318	B	2018
CJBX/ALF-25/25-10 IE3	545		13,90	8,06	7,50	28000	61	345	B	2018
CJBX/ALF-25/25-15 IE3	610		20,90	12,10	11,00	32000	64	374	B	2018
CJBX/ALF-30/28-3 IE3	330	8,36	4,83		2,20	20000	54	380	B	2018
CJBX/ALF-30/28-4 IE3	360	10,96	6,33		3,00	22000	56	382	B	2018
CJBX/ALF-30/28-5.5 IE3	380	14,10	8,12		4,00	25000	59	387	B	2018
CJBX/ALF-30/28-7.5 IE3	380		11,60	6,72	5,50	31500	60	402	B	2018
CJBX/ALF-30/28-10 IE3	410		13,90	8,06	7,50	36000	63	431	B	2018
CJBX/ALF-30/28-15 IE3	430		20,90	12,10	11,00	42000	65	451	B	2018
CJBX/ALF-30/28-20 IE3	480		27,90	16,20	15,00	48000	68	466	B	2018



Erp. (Energy Related Products)

Información de la Directiva 2009/125/EC descargable desde la web de SODECA o programa de selección QuickFan

Dimensiones mm

CJBX/ALF
Suministro standard
impulsión horizontal
(H) LG 90

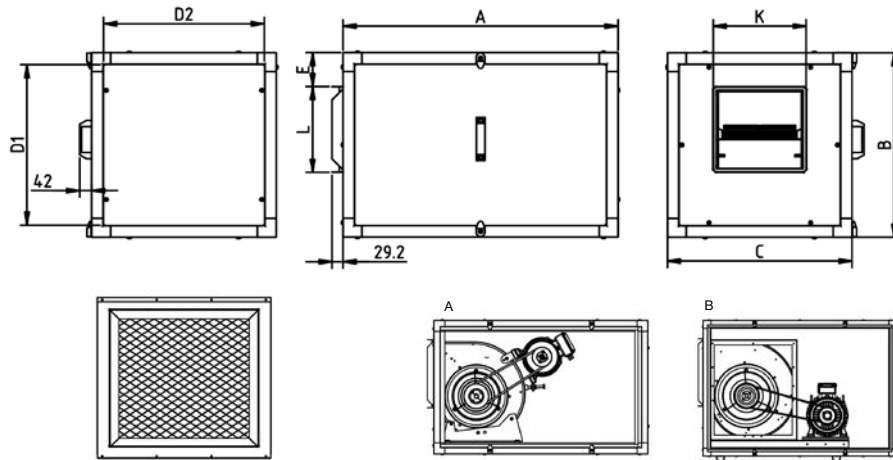

	A	B	C	D1	D2	E	L	K	Tipo montaje
CJBX/ALF-7/7	830	490	490	428	428	91	226	247	A
CJBX/ALF-9/9	920	550	550	488	488	86	279	317	A
CJBX/ALF-10/10	970	605	605	543	543	88	306	343	A
CJBX/ALF-12/12	1050	680	680	618	618	84	360	404	A
CJBX/ALF-15/15	1220	855	855	793	793	119	423	490	B
CJBX/ALF-18/18	1356	1000	1000	938	938	137	498	554	B
CJBX/ALF-20/20	1500	1195	1195	1115	1115	140	615	615	B
CJBX/ALF-22/22	1600	1250	1250	1170	1170	104	705	668	B
CJBX/ALF-25/25	1870	1450	1450	1370	1370	200	792	767	B
CJBX/ALF-30/28	1975	1670	1670	1590	1590	188	938	896	B

CJBX/ALF
Bajo demanda
impulsión vertical
(V) LG 0

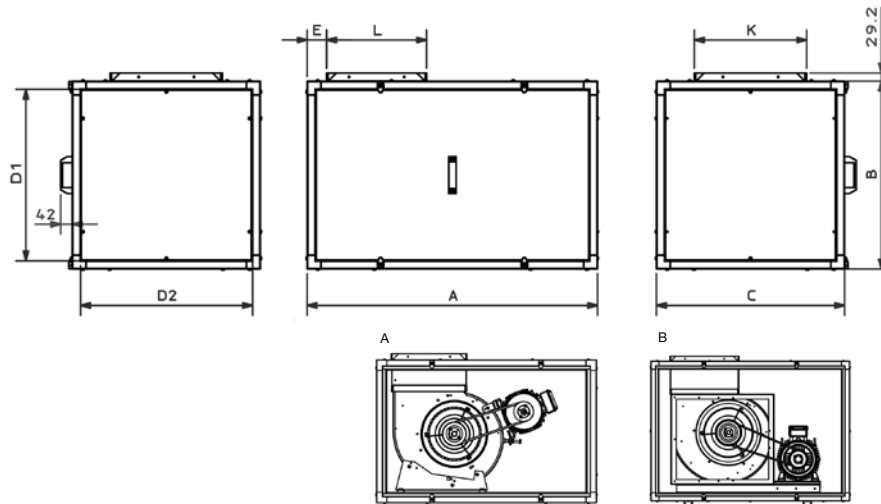

	A	B	C	D1	D2	E	L	K	Tipo montaje
CJBX/ALF-7/7	830	490	490	428	428	63	226	247	A
CJBX/ALF-9/9	920	550	550	488	488	85	279	317	A
CJBX/ALF-10/10	970	605	605	543	543	87	306	343	A
CJBX/ALF-12/12	1050	680	680	618	618	69	360	404	A
CJBX/ALF-15/15	1220	855	855	793	793	115	423	490	B
CJBX/ALF-18/18	1356	1000	1000	938	938	80	498	554	B
CJBX/ALF-20/20	1500	1195	1195	1115	1115	125	615	615	B
CJBX/ALF-22/22	1600	1250	1250	1170	1170	125	705	668	B
CJBX/ALF-25/25	1870	1450	1450	1370	1370	85	792	767	B
CJBX/ALF-30/28	1975	1670	1670	1590	1590	155	938	896	B

Curvas características

Q= Caudal en m³/h, m³/s y cfm

Pe= Presión estática en mmH₂O, Pa e inwg

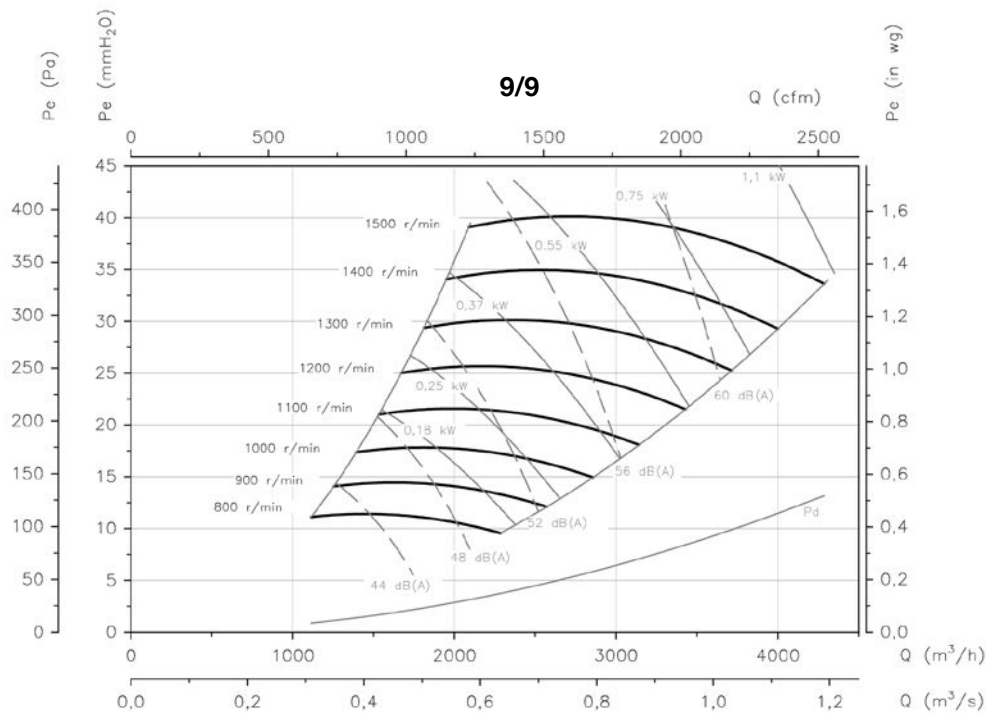
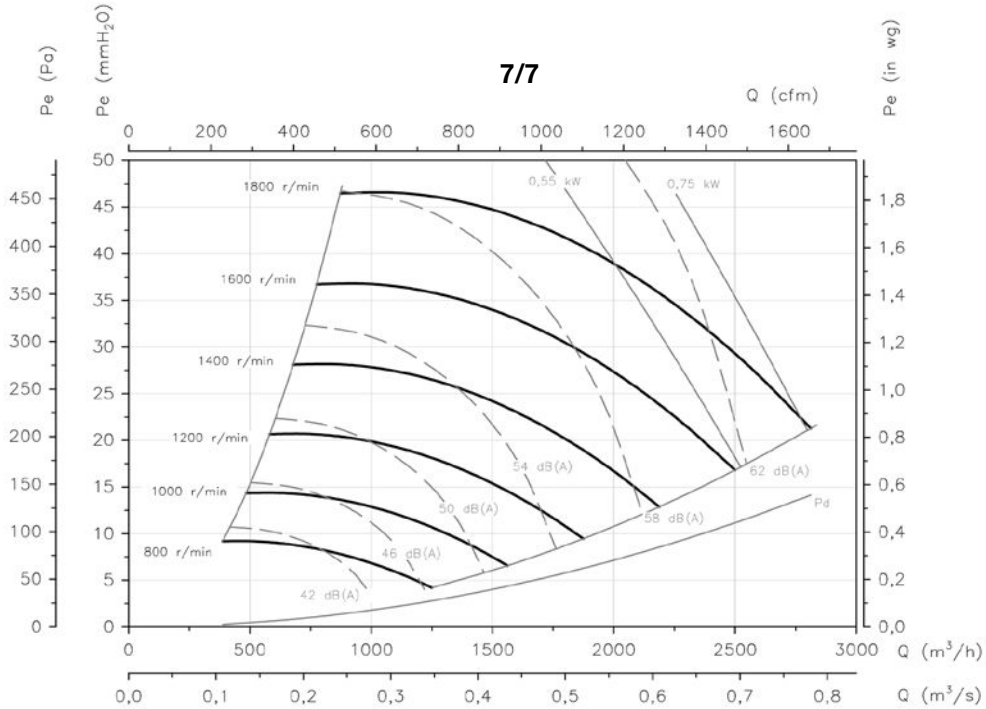

UNIDADES DE FILTRACIÓN Y DESINFECCIÓN

Curvas características

Q= Caudal en m³/h, m³/s y cfm

Pe= Presión estática en mmH₂O, Pa e inwg

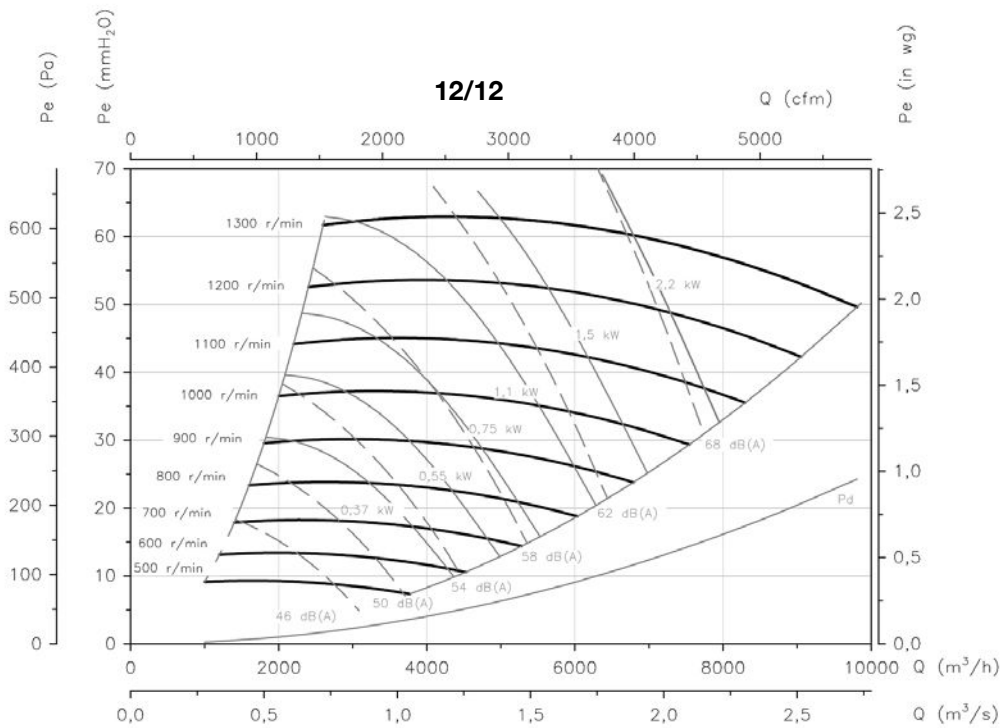
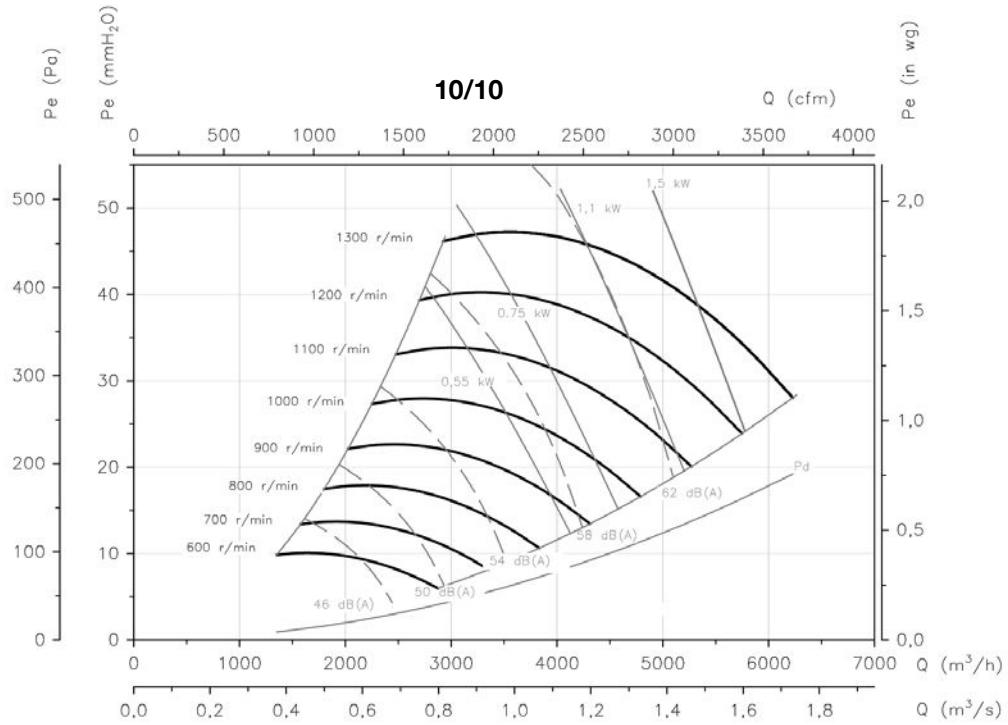

Curvas características

Q= Caudal en m³/h, m³/s y cfm

Pe= Presión estática en mmH₂O, Pa e inwg

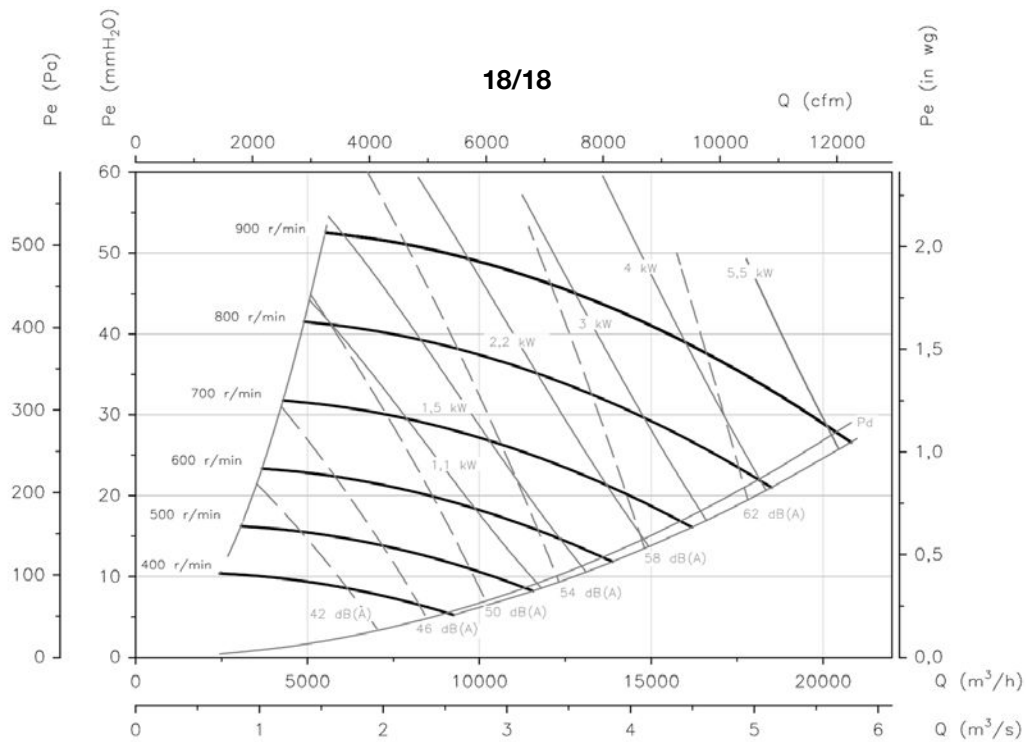
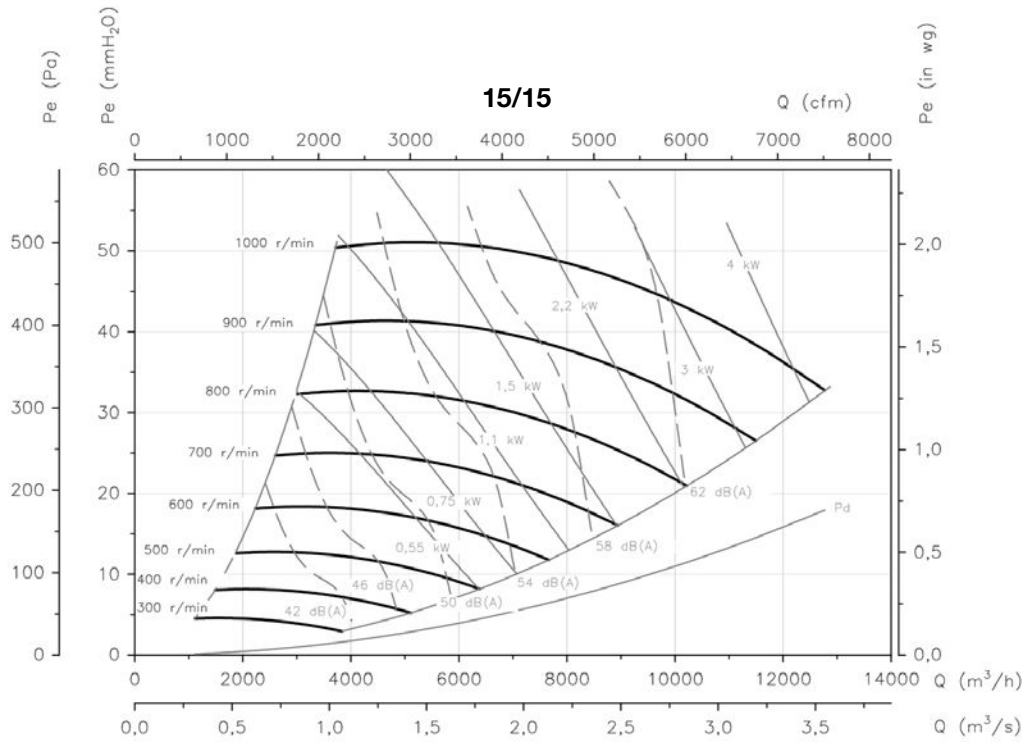

UNIDADES DE FILTRACIÓN Y DESINFECCIÓN

Curvas características

Q= Caudal en m³/h, m³/s y cfm

Pe= Presión estática en mmH₂O, Pa e inwg

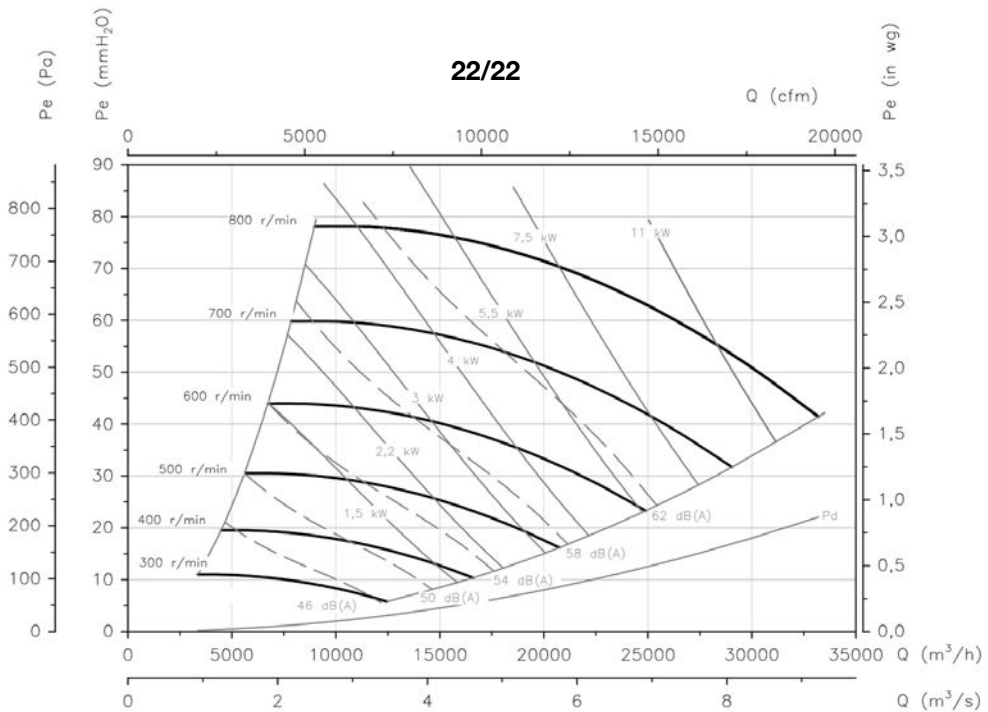
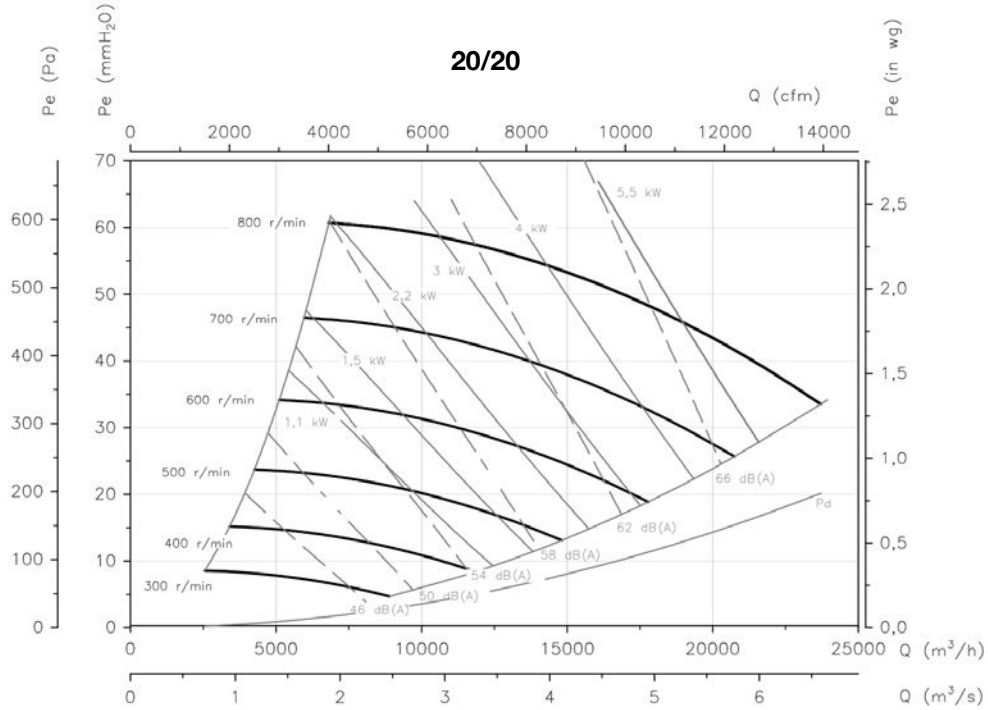

Curvas características

Q= Caudal en m³/h, m³/s y cfm

Pe= Presión estática en mmH₂O, Pa e inwg

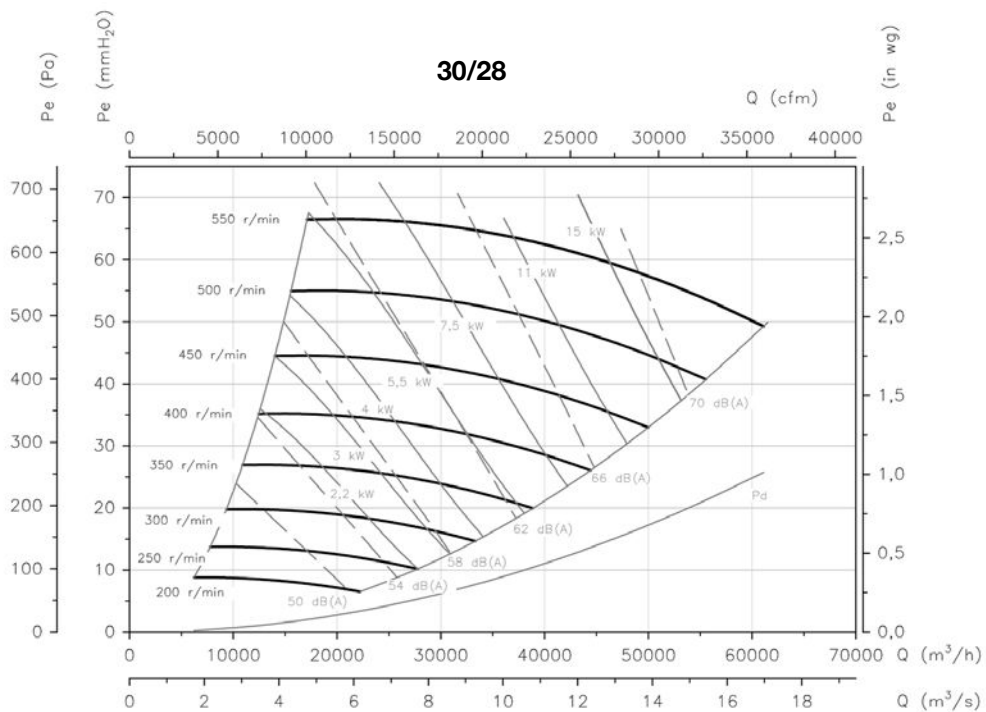
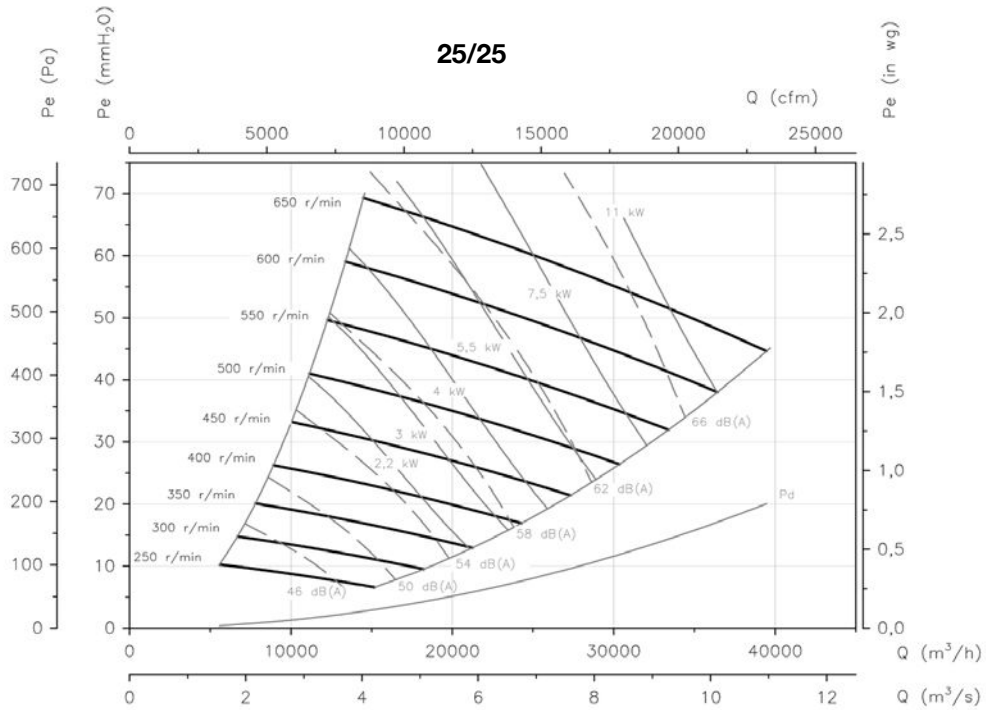

UNIDADES DE FILTRACIÓN Y DESINFECCIÓN

Curvas características

Q= Caudal en m³/h, m³/s y cfm

Pe= Presión estática en mmH₂O, Pa e inwg

Curvas de pérdida de carga de las unidades con filtro

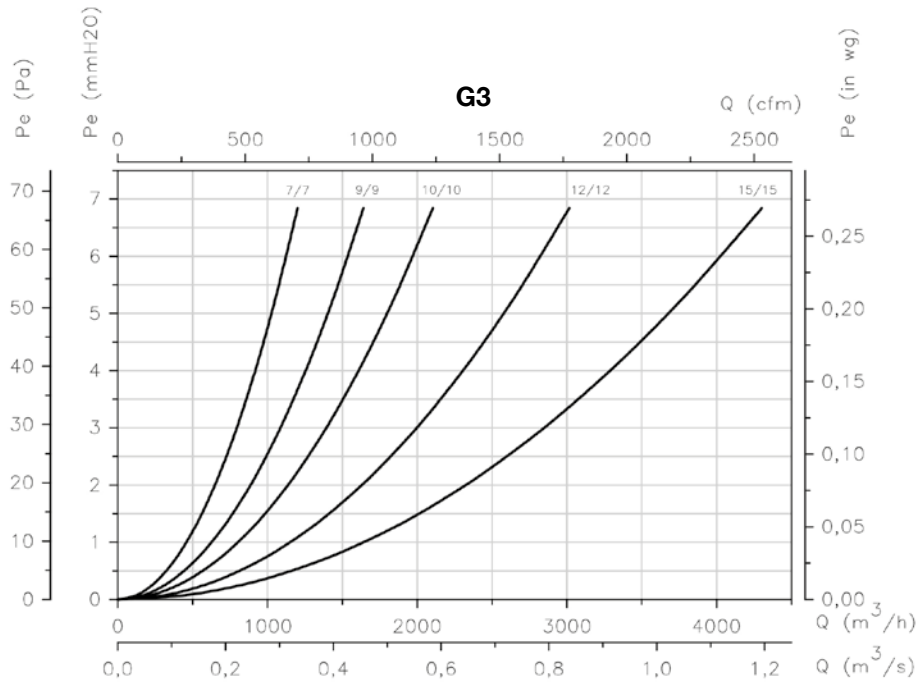
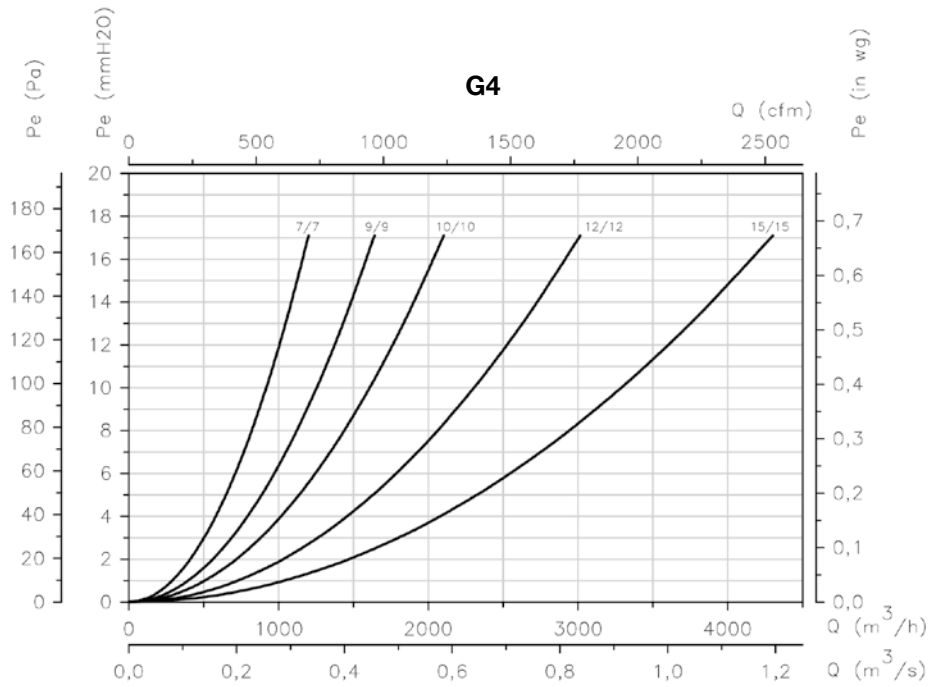

Curvas características

Q= Caudal en m³/h, m³/s y cfm

Pe= Presión estática en mmH₂O, Pa e inwg

Curvas de pérdida de carga de las unidades con filtro

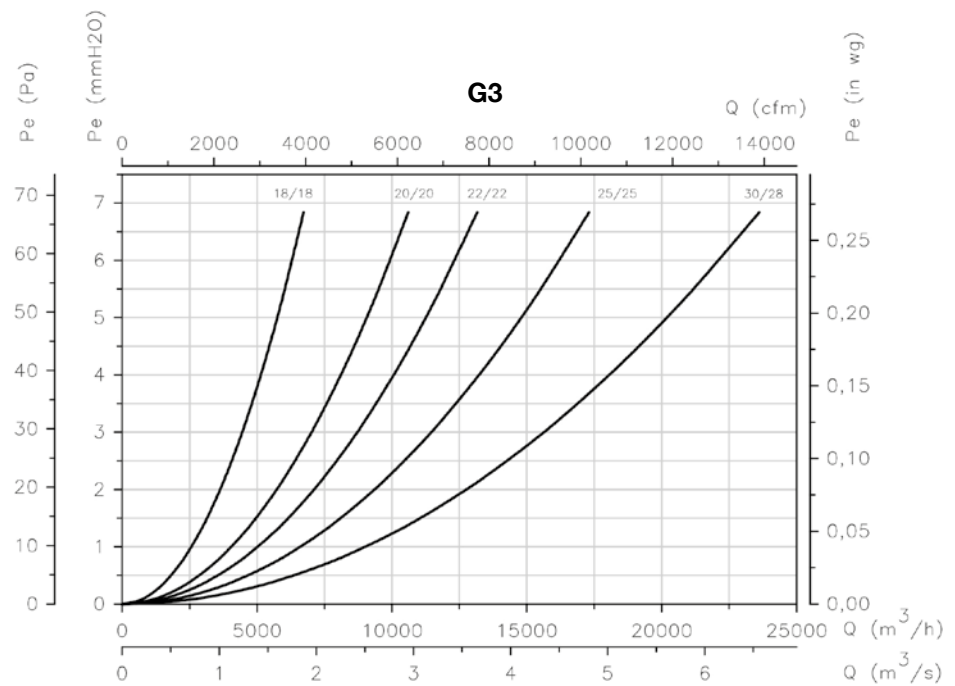
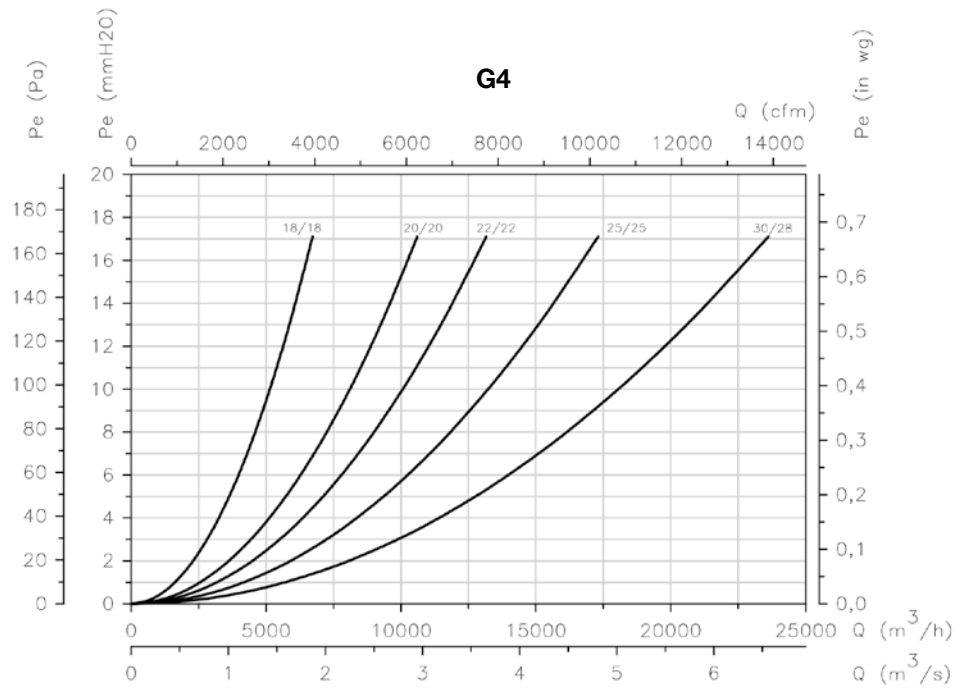

Accesorios



UNIDADES DE FILTRACIÓN Y DESINFECCIÓN

UFRX/ALS PCO

Unidades purificadoras del aire con tecnología basada en la fotocatalisis

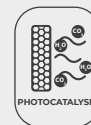

Unidades de filtración, desinfección y purificación del aire con tecnología basada en la fotocatalisis, especialmente diseñadas para la desinfección y limpieza aire en espacios interiores y superficies de materiales.

Características:

- Estructura en perifería de aluminio.
- Tapas con envoltente acústica de 25 mm de aislante de alta calidad, en chapa prelacada.
- Turbina a reacción.
- Dispositivo fotocatalizador integrado con ionización negativa y positiva.
- Etapas de filtrado: F7 + F9.
- Tapa de inspección para mantenimiento y sustitución de filtros.
- Eficacia hasta 40 m lineales de conducto.
- Accionado a transmisión.

- Prensastopas para entrada de cable.

Motor:

- Motores con eficiencia IE3.
- Motores clase F con rodamientos a bolas y protección IP55.
- Trifásico 230/400 V 50 Hz (hasta 4 kW) y 400/690 V 50 Hz (potencias superiores a 4 kW).
- Temperatura máxima del aire a transportar: -20 °C +60 °C.

Acabado:

- Estructura de perifería de aluminio y chapa prelacada con paneles de 25 mm de aislamiento térmico y acústico de doble pared.

Bajo demanda:

- Boca impulsión circular.

Código de pedido

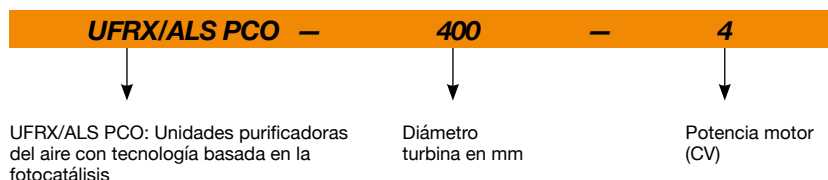

Características filtros

FILTROS ESTÁNDAR	EN 779	EN 1822	ISO 16890			
	Em		ISO ePM ₁	ISO ePM _{2,5}	ISO ePM ₁₀	ISO COARSE
F7	90%	-	>50%	>65-95%	>85%	-
F9	95%	-	>80%	>95%	>95%	-

Características técnicas

Modelo	Velocidad (r/min)	Intensidad máxima admisible (A)			Potencia instalada (kW)	Caudal máximo (m³/h)	Nivel presión sonora dB (A)	Temperatura del aire (°C)		Peso aprox. (Kg)	According ErP
		230V	400V	690V				mín.	máx.		
UFRX/ALS PCO-315-2 IE3	2100	5,34	3,07		1,50	6460	75	-20	+60	87	2018
UFRX/ALS PCO-315-3 IE3	2350	7,70	4,43		2,20	6460	75	-20	+60	92	2018
UFRX/ALS PCO-355-3 IE3	1930	7,93	4,56		2,20	8980	78	-20	+60	118	2018
UFRX/ALS PCO-355-4 IE3	2180	10,70	6,15		3,00	8980	78	-20	+60	124	2018
UFRX/ALS PCO-400-4 IE3	1820	10,70	6,15		3,00	10370	75	-20	+60	135	2018
UFRX/ALS PCO-400-5.5 IE3	2000	13,90	8,00		4,00	10370	75	-20	+60	147	2018
UFRX/ALS PCO-500-5.5 IE3	1370	13,90	8,00		4,00	15030	73	-20	+60	188	2018
UFRX/ALS PCO-500-7.5 IE3	1510		10,30	5,97	5,50	15030	73	-20	+60	214	2018
UFRX/ALS PCO-630-7.5 IE3	1020		11,20	6,49	5,50	23330	72	-20	+60	320	2018
UFRX/ALS PCO-630-10 IE3	1135		14,80	8,58	7,50	23330	72	-20	+60	340	2018

Dimensiones mm

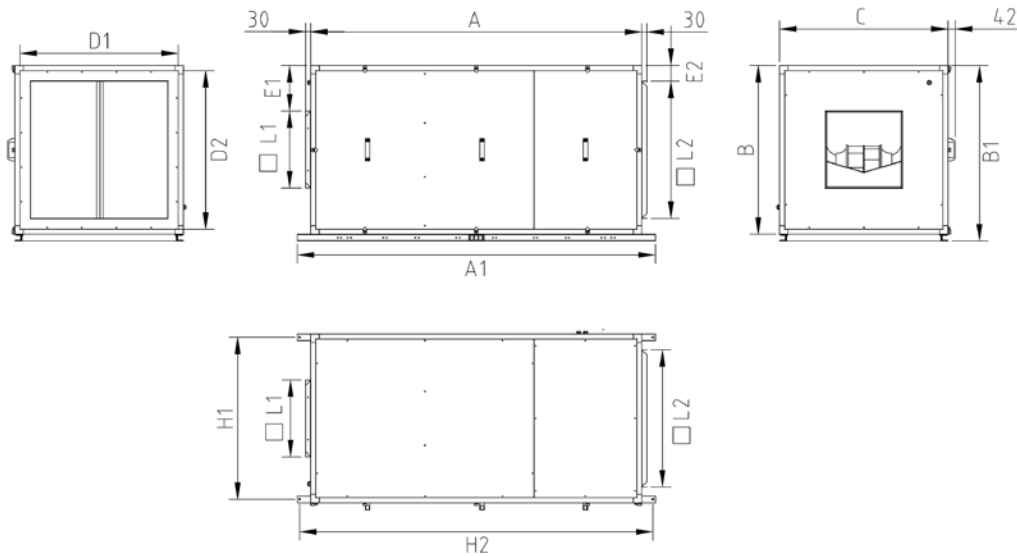

	A	A1	B	B1	C	D1	D2	E1	E2	L1	L2	H1	H2
UFRX/ALS PCO 315	1867	1998	855	895	855	795	795	200	85	405	685	815	1968
UFRX/ALS PCO 355	2005	2125	1000	1040	1000	940	940	270	90	455	815	960	2095
UFRX/ALS PCO 400	2130	2250	1195	1235	1195	1115	1115	365	130	510	930	1155	2220
UFRX/ALS PCO 500	2500	2620	1450	1490	1450	1370	1370	340	170	640	1110	1410	2590
UFRX/ALS PCO 630	2605	2725	1670	1710	1670	1590	1590	420	140	805	1395	1630	2695

Curvas características

Q= Caudal en m³/h, m³/s y cfm

Pe= Presión estática en mmH₂O, Pa e inwg

UFRX/ALS PCO -315

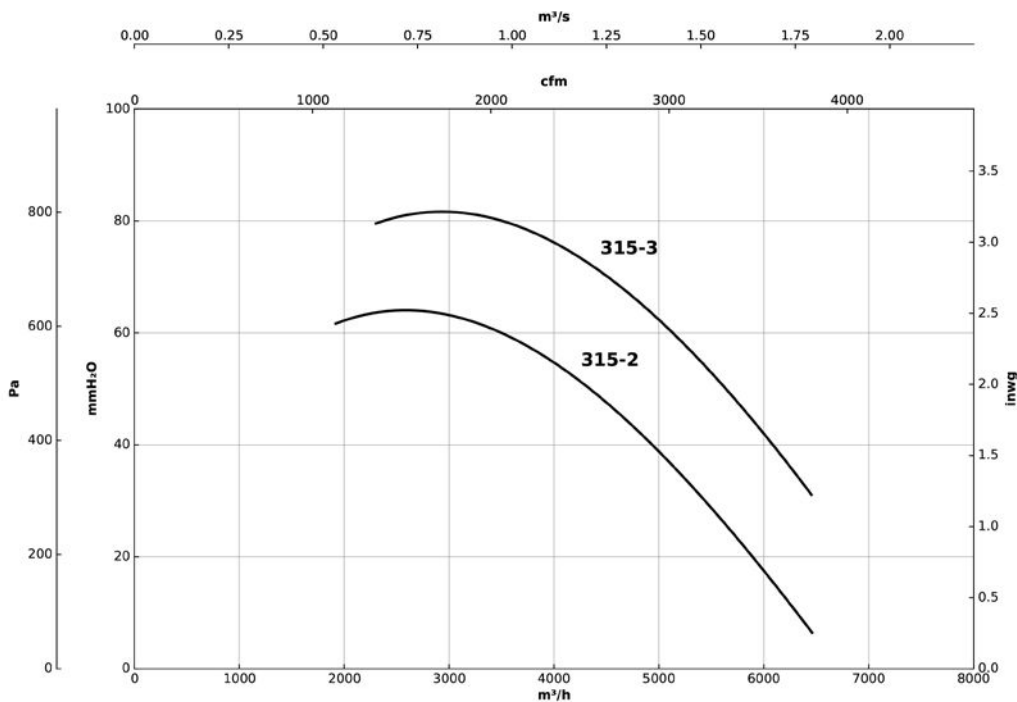

UNIDADES DE FILTRACIÓN Y DESINFECCIÓN

Curvas características

Q= Caudal en m³/h, m³/s y cfm

Pe= Presión estática en mmH₂O, Pa e inwg

UFRX/ALS PCO -355

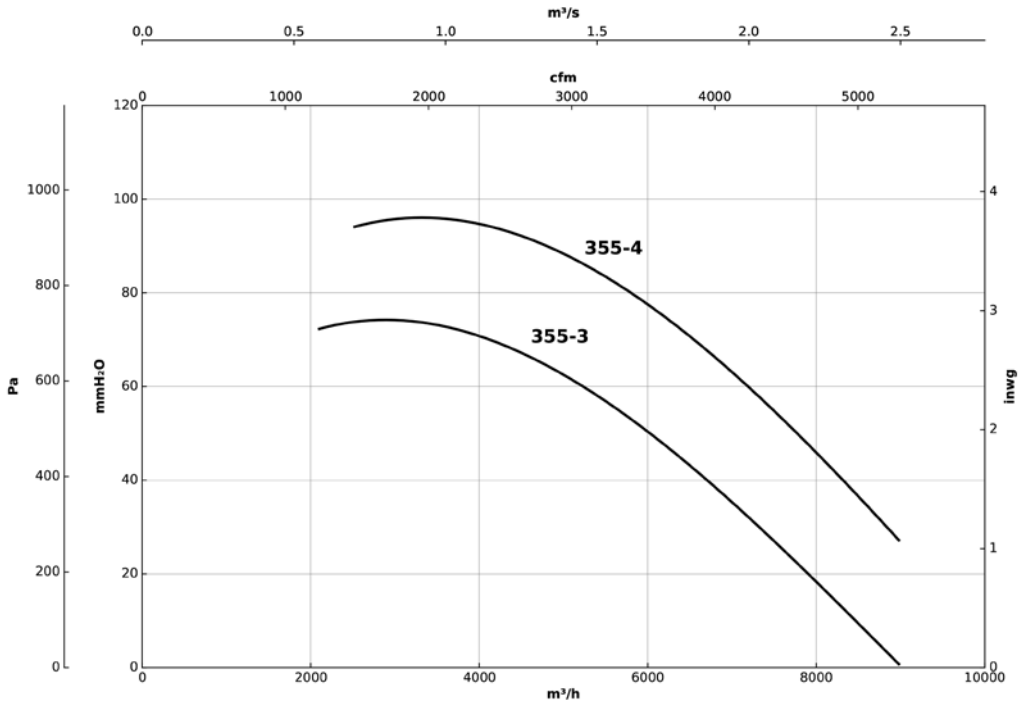

UFRX/ALS PCO -400

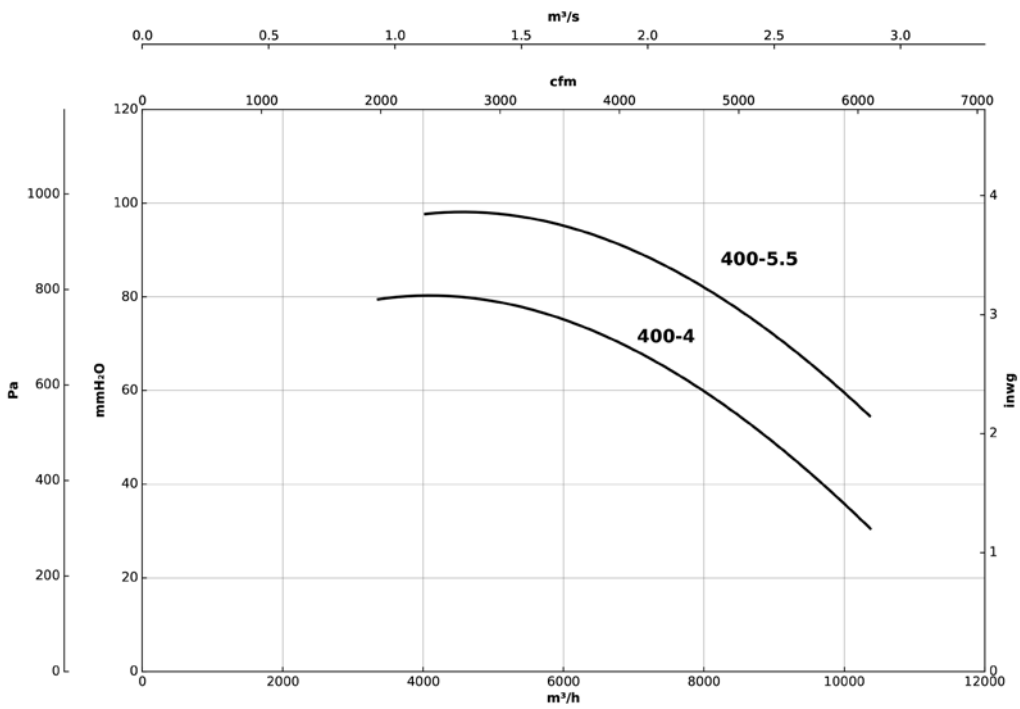

Curvas características

Q= Caudal en m³/h, m³/s y cfm

Pe= Presión estática en mmH₂O, Pa e inwg

UFRX/ALS PCO -500

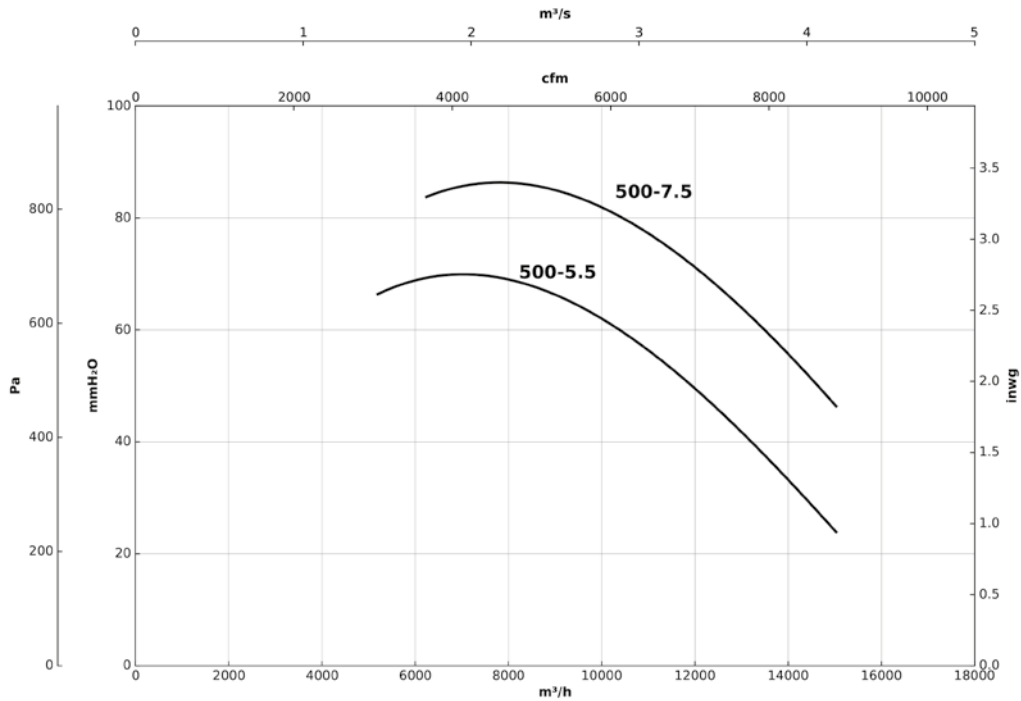

UFRX/ALS PCO -630

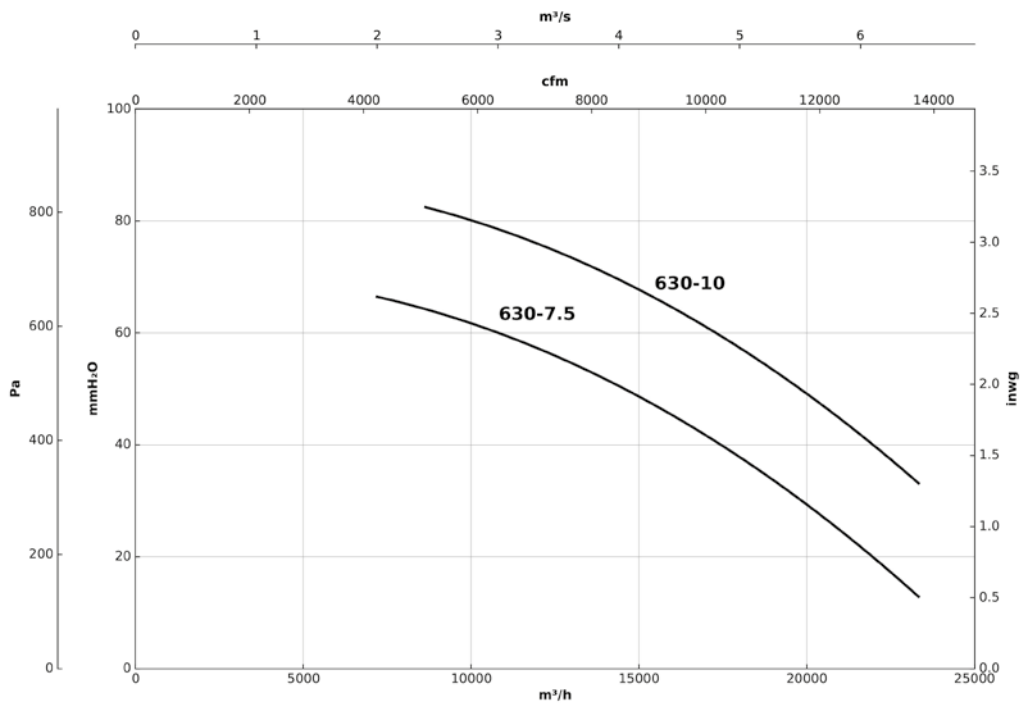

Accesorios

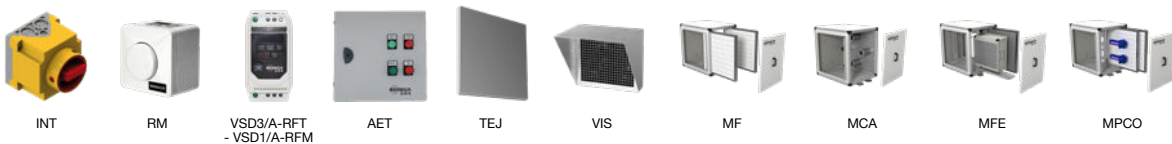

UFRX/ALS FE

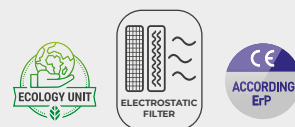

Unidades purificadoras del aire con filtros electrostáticos de alta eficiencia. Indicados para aplicaciones con partículas grasas



Unidades de filtración, desinfección y purificación del aire con filtros electrostáticos de alta eficiencia, específicamente diseñados para la limpieza y purificación del aire interior, en lugares con alto contenido de partículas grasas o partículas en suspensión.

Características:

- Estructura en perfilería de aluminio.
- Tapas con envoltorio acústico de 25 mm de aislante de alta calidad, en chapa prelacada.
- Turbina a reacción.
- Dispositivo de filtro electrostático de alta eficacia (95% ePM1) con sensor térmico integrado.
- Etapas de filtración:
 - Prefiltro lavable.
 - Filtro electrostático.
 - Filtro de carbón activo.
- Tapa de inspección para mantenimiento y sustitución de filtros.

- Bandejas recoge-grasa.
- Accionado a transmisión.
- Prensaestopas para entrada de cable.

Motor:

- Motores con eficiencia IE3.
- Motores clase F con rodamientos a bolas y protección IP55.
- Trifásico 230/400 V 50 Hz (hasta 4 kW) y 400/690 V 50 Hz (potencias superiores a 4 kW).
- Temperatura máxima del aire a transportar: -20 °C +50 °C.

Acabado:

- Estructura de perfilería de aluminio y chapa prelacada con paneles de 25 mm de aislamiento térmico y acústico de doble pared.

Bajo demanda:

- Boca impulsión circular.

Código de pedido



UFRX/ALS FE: Unidades purificadoras del aire con filtros electrostáticos de alta eficiencia. Indicados para aplicaciones con partículas grasas

Diámetro turbina en mm

Potencia motor (CV)

Características filtros

FILTRO ELECTROSTÁTICO	ePM ₁				
	95%	90%	80%	70%	
Clase filtración según EN 779	-	-	F9	F8	F7
Velocidad aire (m/s)	1	2	2,5	3	4
Capacidad flujo aire (%)	40	50	65	75	100
Caída de presión (Pa)	10	17	24	37	64

FILTRO CARBÓN ACTIVO	EN 779	EN 1822	ISO 16890			
	Em		ISO ePM ₁	ISO ePM _{2,5}	ISO ePM ₁₀	ISO COARSE
FCA	90%	-	-	-	-	60%

Características técnicas

Modelo	Velocidad (r/min)	Intensidad máxima admisible (A)			Potencia instalada (kW)	Caudal mínimo recomendado (m³/h)	Caudal máximo (m³/h)		Nivel presión sonora dB (A)	Temperatura del aire (°C)		Peso aprox. (Kg)	According ErP
		230V	400V	690V			Partícula grasa	Partícula seca		mín.	máx.		
UFRX/ALS FE-355-2 IE3	1700	5,48	3,15		1,50	1920	3675	4900	72	-20	+50	146	2018
UFRX/ALS FE-355-3 IE3	1930	7,93	4,56		2,20	1920	3675	4900	75	-20	+50	155	2018
UFRX/ALS FE-400-3 IE3	1620	7,93	4,56		2,20	3360	6300	8400	72	-20	+50	190	2018
UFRX/ALS FE-400-4 IE3	1820	10,70	6,15		3,00	3360	6300	8400	75	-20	+50	196	2018
UFRX/ALS FE-450-4 IE3	1510	10,70	6,15		3,00	3600	6990	9320	73	-20	+50	223	2018
UFRX/ALS FE-450-5.5 IE3	1670	13,90	8,00		4,00	3600	6990	9320	75	-20	+50	235	2018
UFRX/ALS FE-500-5.5 IE3	1370	13,90	8,00		4,00	5200	10200	13600	73	-20	+50	276	2018
UFRX/ALS FE-500-7.5 IE3	1510		10,30	5,97	5,50	5200	10200	13600	76	-20	+50	302	2018
UFRX/ALS FE-630-7.5 IE3	1020		11,20	6,49	5,50	7200	14625	19500	69	-20	+50	459	2018
UFRX/ALS FE-630-10 IE3	1135		14,80	8,58	7,50	7200	14625	19500	72	-20	+50	479	2018



Erp. (Energy Related Products)

Información de la Directiva 2009/125/EC descargable desde la web de SODECA o programa de selección QuickFan

Dimensiones mm

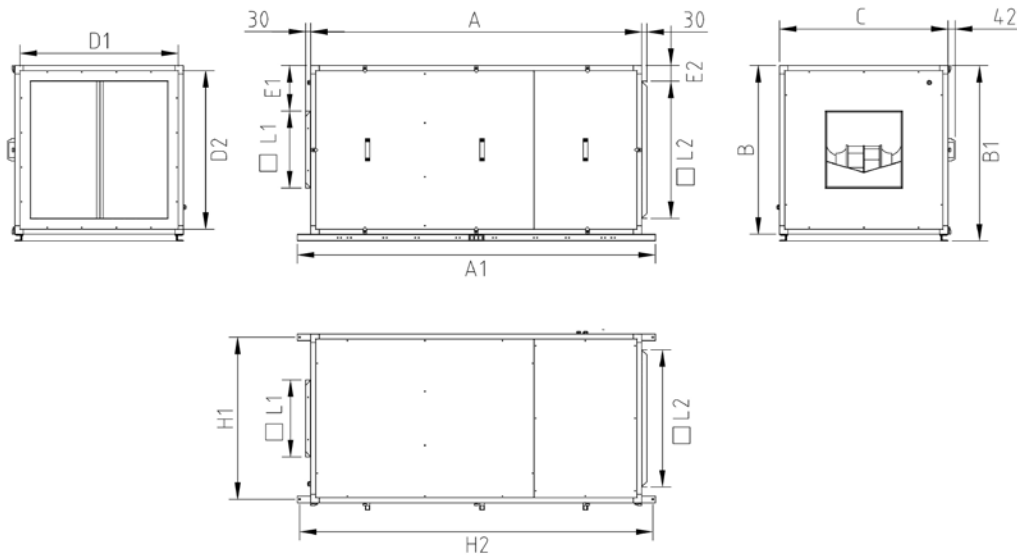

	A	A1	B	B1	C	D1	D2	E1	E2	L1	L2	H1	H2
UFRX/ALS FE 355	2005	2125	1000	1040	1000	940	940	270	90	455	815	960	2095
UFRX/ALS FE 400	2130	2250	1195	1235	1195	1115	1115	365	130	510	930	1155	2220
UFRX/ALS FE 450	2230	2350	1250	1290	1250	1170	1170	330	170	575	910	1210	2320
UFRX/ALS FE 500	2500	2620	1450	1490	1450	1370	1370	340	170	640	1110	1410	2590
UFRX/ALS FE 630	2605	2725	1670	1710	1670	1590	1590	420	140	805	1395	1630	2695

Curvas características

Q= Caudal en m³/h, m³/s y cfm

Pe= Presión estática en mmH₂O, Pa e inwg

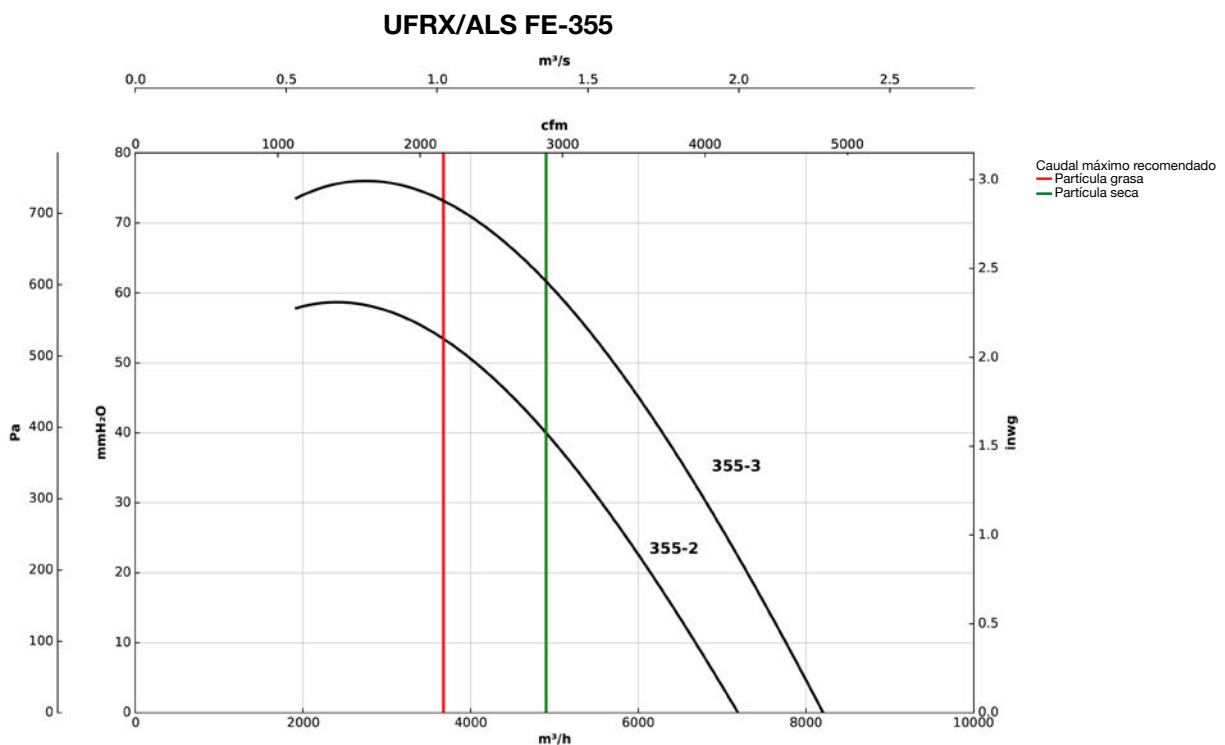

Curvas características

Q= Caudal en m³/h, m³/s y cfm

Pe= Presión estática en mmH₂O, Pa e inwg

UFRX/ALS FE-400

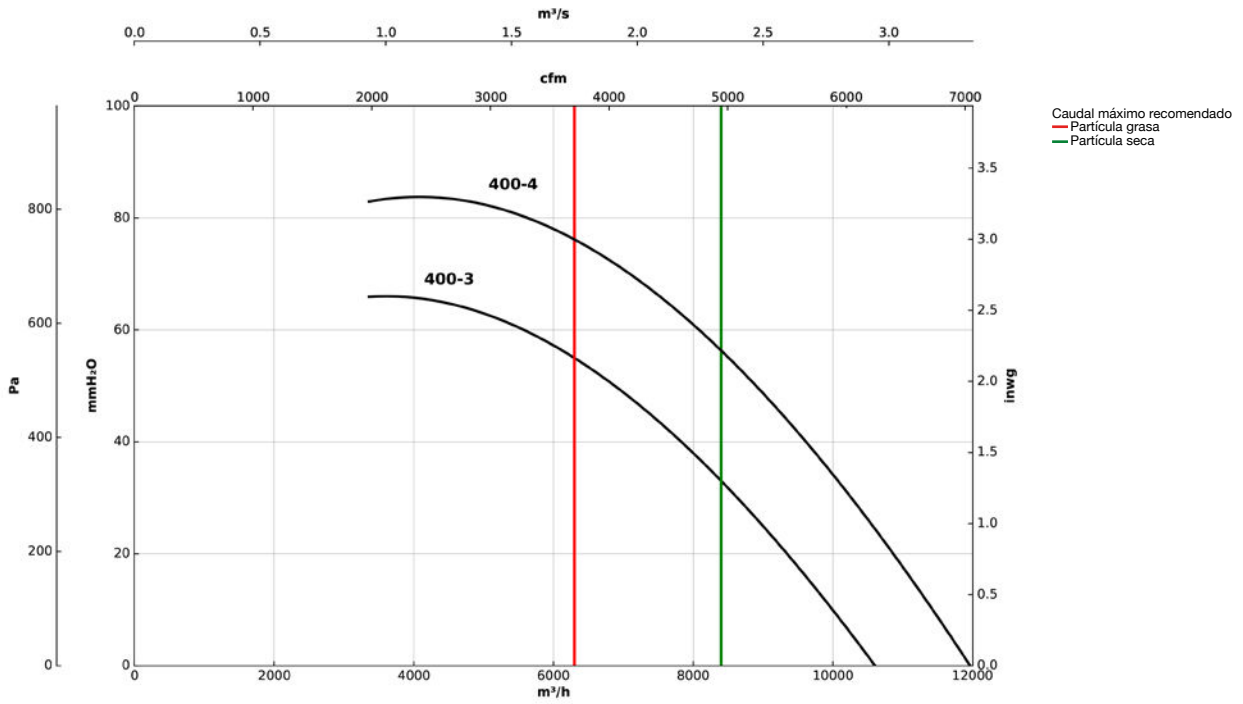

UFRX/ALS FE-450

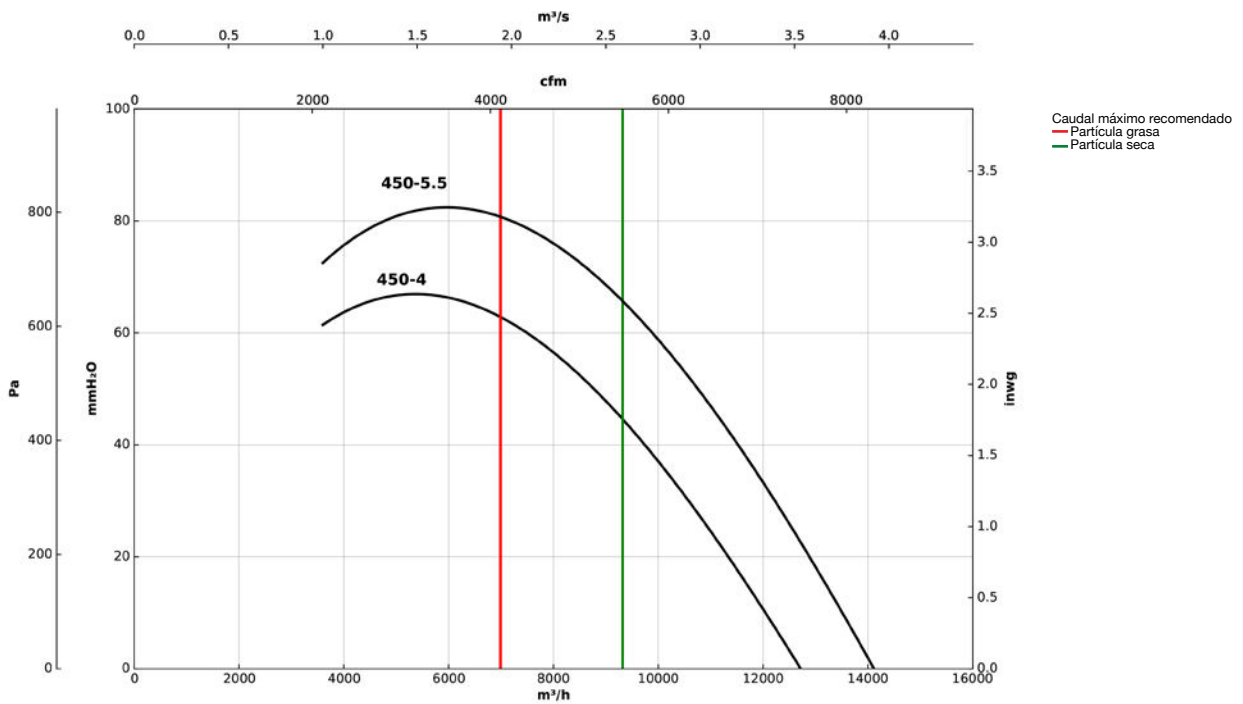

Curvas características

Q= Caudal en m³/h, m³/s y cfm

Pe= Presión estática en mmH₂O, Pa e inwg

UFRX/ALS FE-500

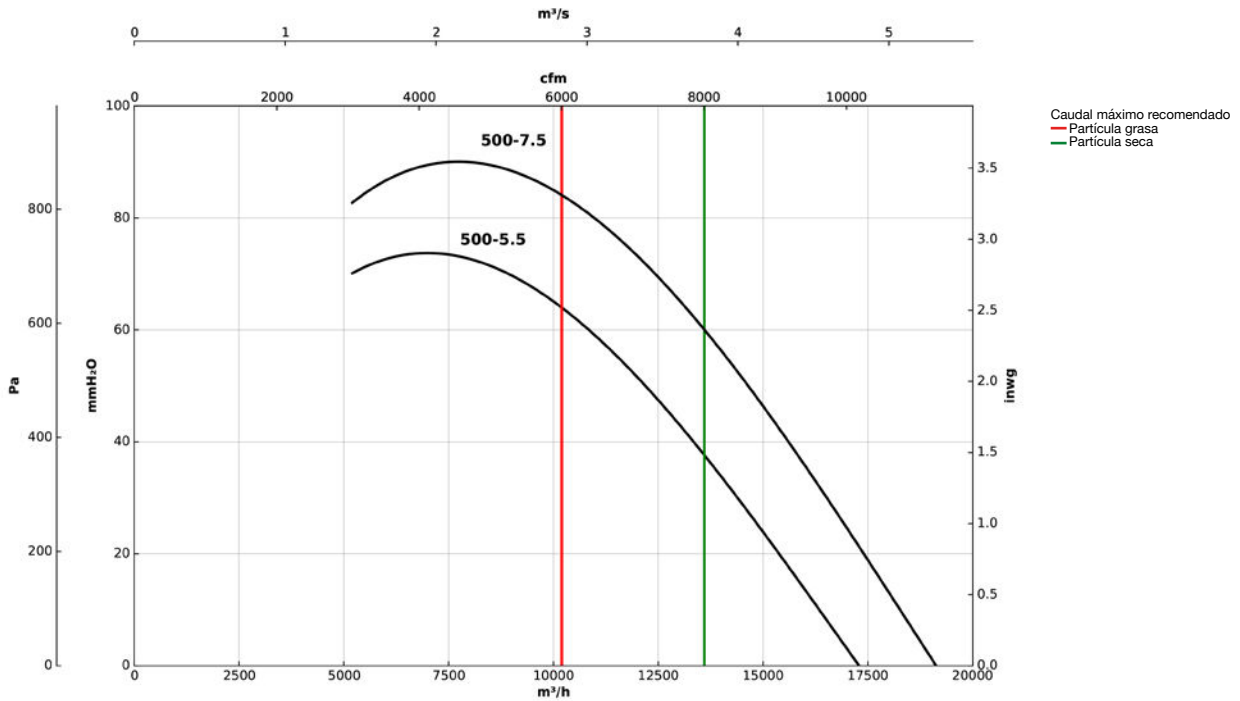

UFRX/ALS FE-630

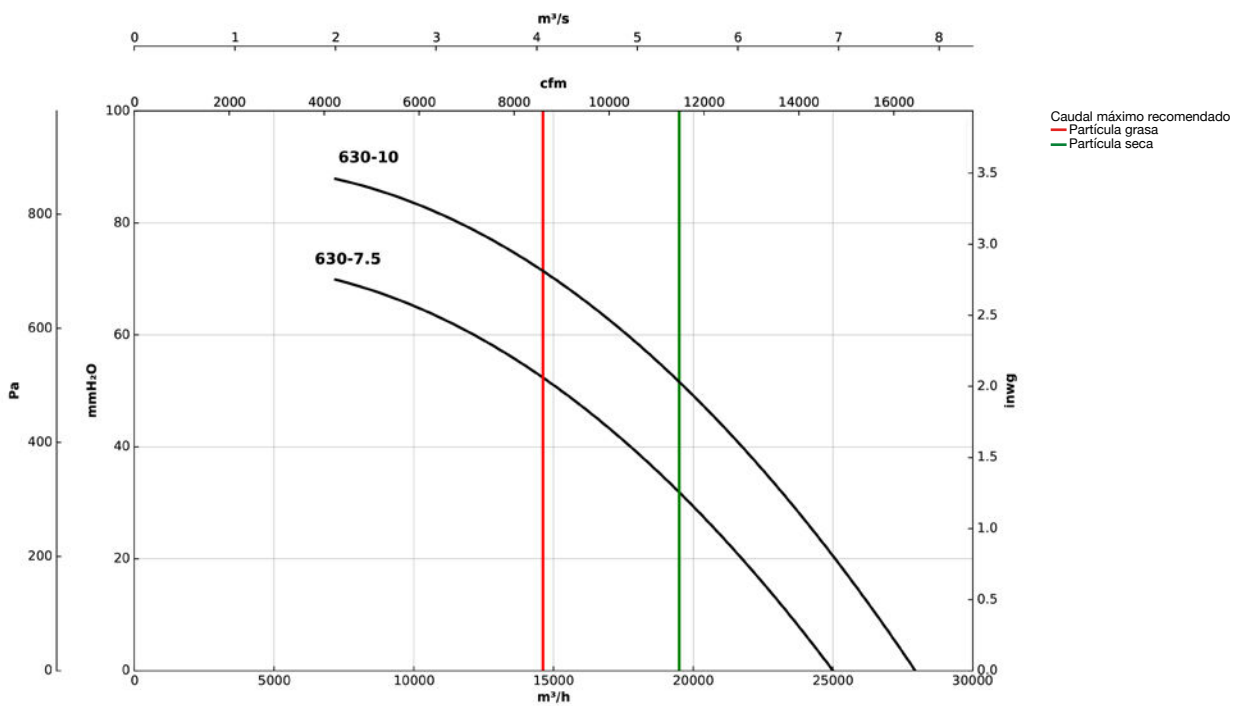

Accesorios



UPC/EC PCO

Unidades purificadoras del aire con tecnología basada en la fotocatalisis

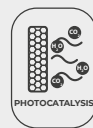

Unidades de ventilación y purificación con tecnología de fotocatalisis y filtro HEPA para la limpieza y desinfección del aire y superficies en cualquier edificio de alta ocupación.

Características:

- Estructura en perifería de aluminio de 40 mm.
- Control y alarma de filtros sucios.
- Tapas con envolvente acústica de 25 mm de aislante de alta calidad, en chapa prelacada.
- Turbina a reacción.
- Dispositivo fotocatalizador integrado con ionización negativa.
- Etapas de filtrado: F7 + HEPA H14.
- Tapa de inspección para mantenimiento y sustitución de filtros.
- Eficacia de 40 m para desinfección de conductos.

Motor:

- Motores EC Technology de alta eficiencia, rotor exterior y regulables mediante 0-10 V.
- Monofásico 200-240 V 50/60 Hz y trifásico 380-480 V 50/60 Hz.
- Temperatura máxima del aire a transportar: -25 °C +60 °C.

Acabado:

- Estructura de perifería de aluminio y chapa prelacada con paneles de 25 mm de aislamiento térmico y acústico.

Bajo demanda:

- Sensor de partículas para control automático SI-PM 2,5+VOC o SI-CO2+VOC.

Código de pedido

UPC/EC PCO

—

400

UPC/EC PCO: Unidades purificadoras del aire con tecnología basada en la fotocatalisis

Diámetro turbina en mm

Características filtros

FILTROS ESTÁNDAR	EN 779	EN 1822	ISO 16890			
	Em		ISO ePM ₁	ISO ePM _{2,5}	ISO ePM ₁₀	ISO COARSE
F7	90%	-	>50%	>65%	>85%	-
H14	-	>99,995%	-	-	-	-

Características técnicas

Modelo	Superficie aconsejable de trabajo ¹	Velocidad	Potencia	Alimentación	Nivel de presión sonora a 50% de velocidad máx. ²	Caudal máximo	Peso aprox.
	(m ²)	(r/min)	(W)		dB (A)	(m ³ /h)	(Kg)
UPC/EC PCO-310	100	2377	450	200-240V 50/60Hz 1Ph	55	800	56
UPC/EC PCO-400	160	1550	460	200-240V 50/60Hz 1Ph	47	1300	98
UPC/EC PCO-500	240	1250	1150	380-480V 50/60Hz 3Ph	51	1950	166

¹Superficie aconsejada con local de 3 m de altura.

² Nivel de presión sonora irradiada en dB(A) a 3 m de distancia.



Erp. (Energy Related Products)

Información de la Directiva 2009/125/EC descargable desde la web de SODECA o programa de selección QuickFan

Dimensiones mm

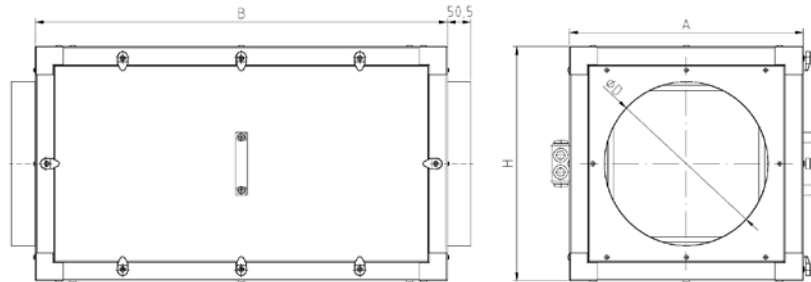

	A	B	H	øD
UPC/EC PCO-310	500	880	500	350
UPC/EC PCO-400	700	1080	700	450
UPC/EC PCO-500	900	1280	900	500

Curvas características

Q= Caudal en m³/h, m³/s y cfm

Pe= Presión estática en mmH₂O, Pa e inwg

UPC/EC PCO -310

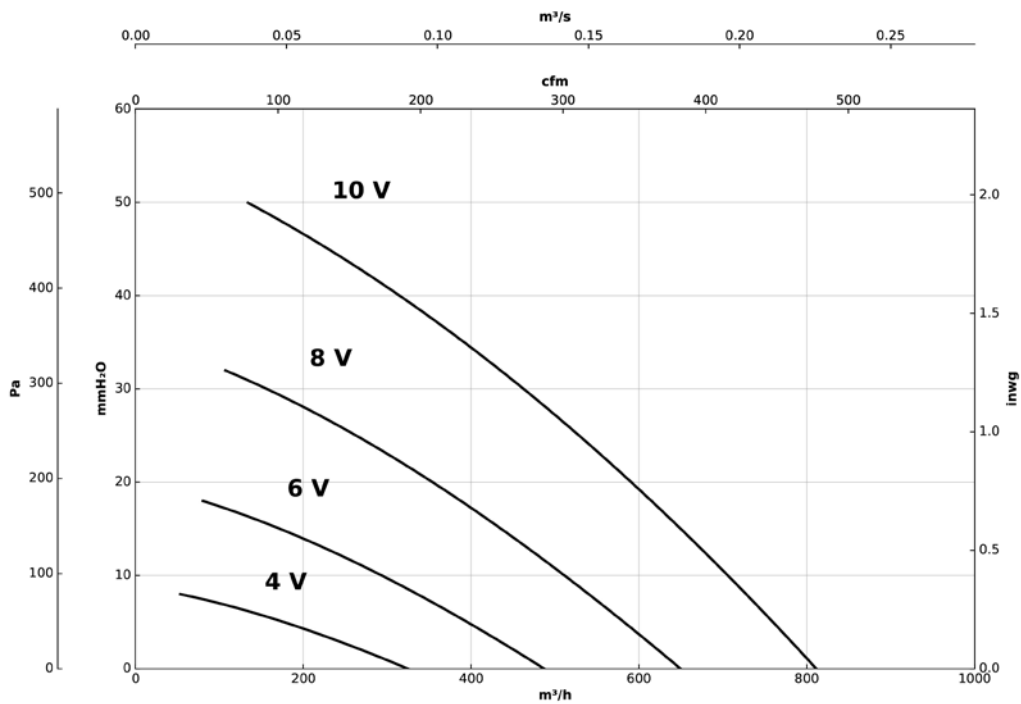

Curvas características

Q= Caudal en m³/h, m³/s y cfm

Pe= Presión estática en mmH₂O, Pa e inwg

UPC/EC PCO -400

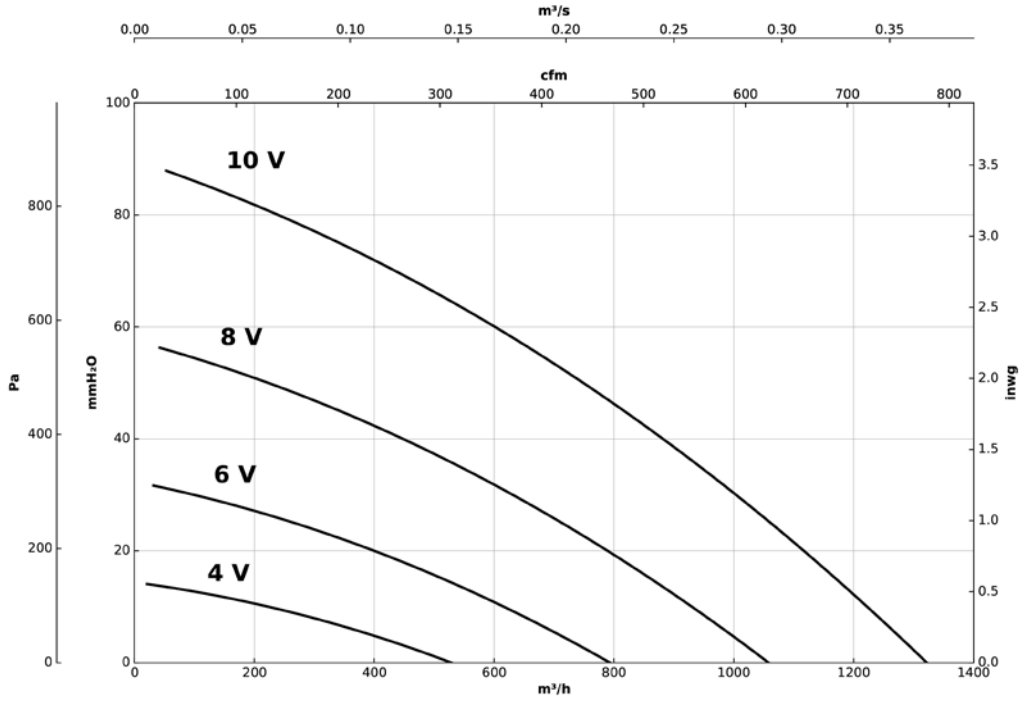

UPC/EC PCO -500

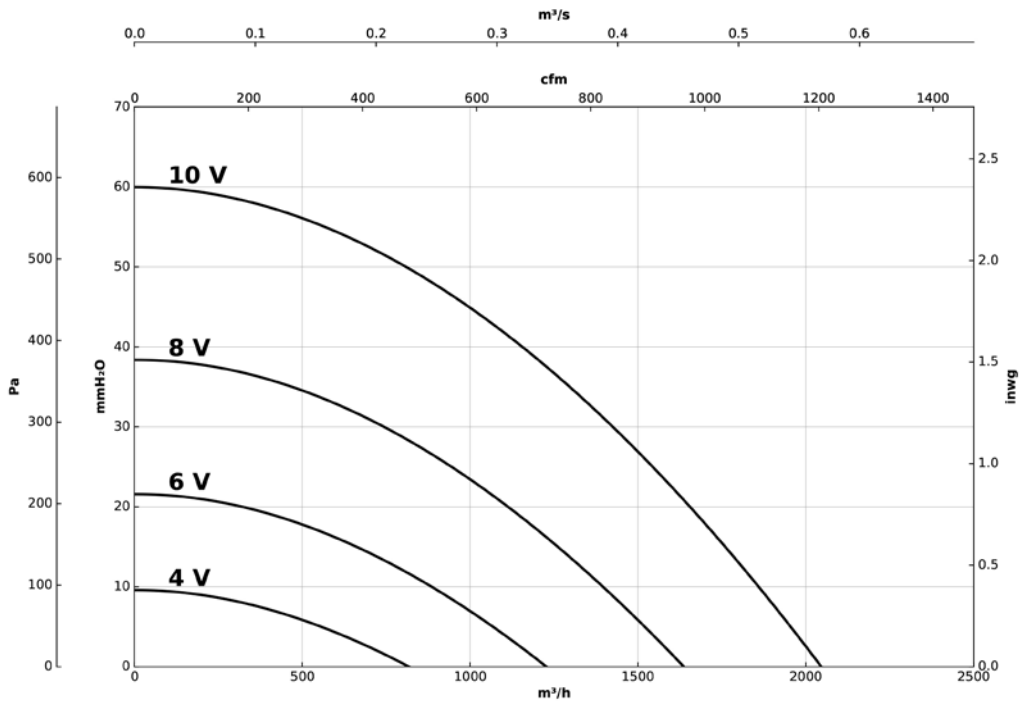

Accesorios



MF

MCA

MFE

MPCO

UPC/EC FE

Unidades purificadoras del aire con filtros electrostáticos de alta eficiencia. Indicados para aplicaciones con partículas grasas

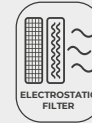

Unidades de ventilación y purificación con filtro electrostático de alta eficiencia y filtro de carbón activo para la limpieza del aire en espacios con alto contenido de partículas grasas o partículas en suspensión.

Características:

- Estructura en perfiles de aluminio de 40 mm.
- Control y alarma de filtros sucios.
- Tapas con envolvente acústica de 25 mm de aislante de alta calidad, en chapa prelacada.
- Turbina a reacción.
- Prefiltro lavable.
- Dispositivo de filtro electrostático de alta eficacia (95% ePM1) con sensor térmico integrado.
- Etapa adicional de filtro de carbón activo.
- Tapa de inspección para mantenimiento y sustitución de filtros.
- Bandeja recoge-grasa.

Motor:

- Motores EC Technology de alta eficiencia, rotor exterior y regulables mediante 0-10 V.
- Monofásico 200-240 V 50/60 Hz y trifásico 380-480 V 50/60 Hz.
- Temperatura máxima del aire a transportar: -25 °C +50 °C.

Acabado:

- Estructura de perfiles de aluminio y chapa prelacada con paneles de 25 mm de aislamiento térmico y acústico.

Bajo demanda:

- Sensor de partículas para control automático SI-PM 2,5+VOC o SI-CO2+VOC.
- Ionizador de iones negativos.

Código de pedido

UPC/EC FE – 400

UPC/EC FE: Unidades purificadoras del aire con filtros electrostáticos de alta eficiencia. Indicados para aplicaciones con partículas grasas

Diámetro turbina en mm

Características filtros

FILTRO ELECTROSTÁTICO	ePM ₁				
	95%	90%	80%	70%	
Clase filtración según EN 779	-	-	F9	F8	F7
Velocidad aire (m/s)	1	2	2,5	3	4
Capacidad flujo aire (%)	40	50	65	75	100
Caída de presión (Pa)	10	17	24	37	64

FILTRO CARBÓN ACTIVO	EN 779	EN 1822	ISO 16890			
	Em		ISO ePM ₁	ISO ePM _{2,5}	ISO ePM ₁₀	ISO COARSE
FCA	90%	-	-	-	-	60%

Características técnicas

Modelo	Superficie aconsejable de trabajo (m ²) ¹		Velocidad (r/min)	Potencia (W)	Alimentación	Nivel de presión sonora a 50% de velocidad máx. ² (dB (A))	Caudal máximo (m ³ /h)		Peso aprox. (Kg)
	Partícula grasa	Partícula seca					Partícula grasa	Partícula seca	
UPC/EC FE-310	65	85	1920	175	200-240V 50/60Hz 1Ph	47	525	700	60
UPC/EC FE-400	195	245	1550	460	200-240V 50/60Hz 1Ph	47	1575	2000	111
UPC/EC FE-500	315	385	1250	1150	380-480V 50/60Hz 3Ph	51	2550	3120	184

¹Superficie aconsejada con local de 3 m de altura.

²Nivel de presión sonora irradiada en dB(A) a 3 m de distancia.



Erp. (Energy Related Products)

Información de la Directiva 2009/125/EC descargable desde la web de SODEGA o programa de selección QuickFan

Dimensiones mm

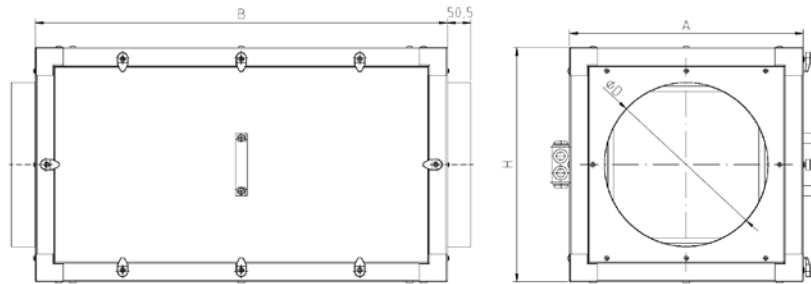

	A	B	H	øD
UPC/EC FE-310	500	880	500	350
UPC/EC FE-400	700	1080	700	450
UPC/EC FE-500	900	1280	900	500

Curvas características

Q= Caudal en m³/h, m³/s y cfm

Pe= Presión estática en mmH₂O, Pa e inwg

UPC/EC FE-310

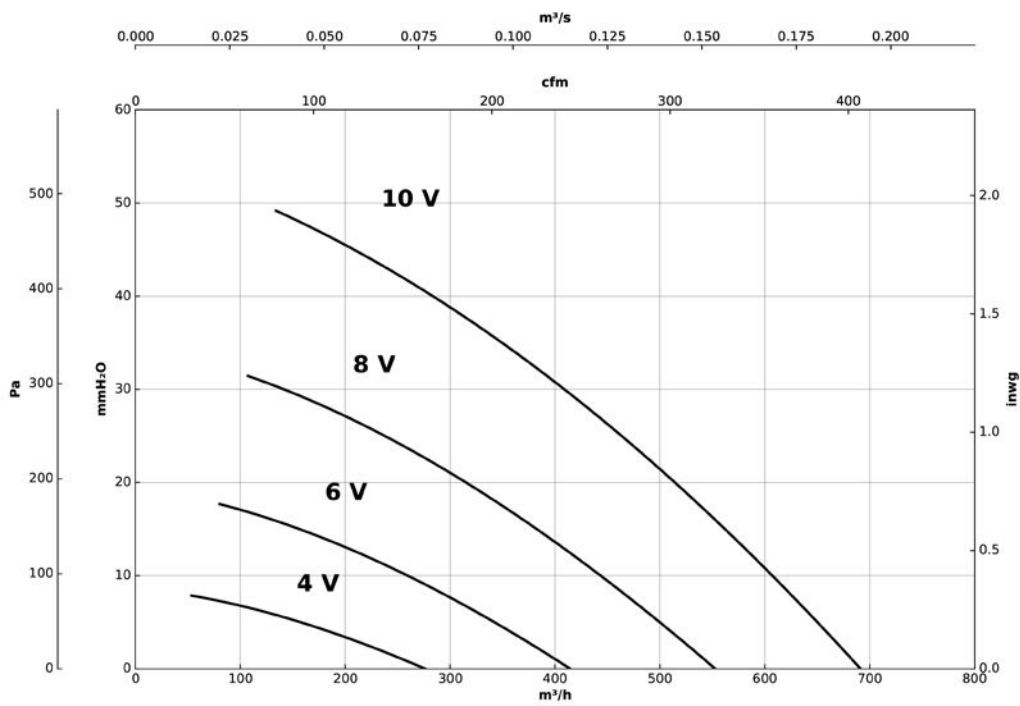

UNIDADES DE FILTRACION Y DESINFECCION

Curvas características

Q= Caudal en m³/h, m³/s y cfm

Pe= Presión estática en mmH₂O, Pa e inwg

UPC/EC FE-400

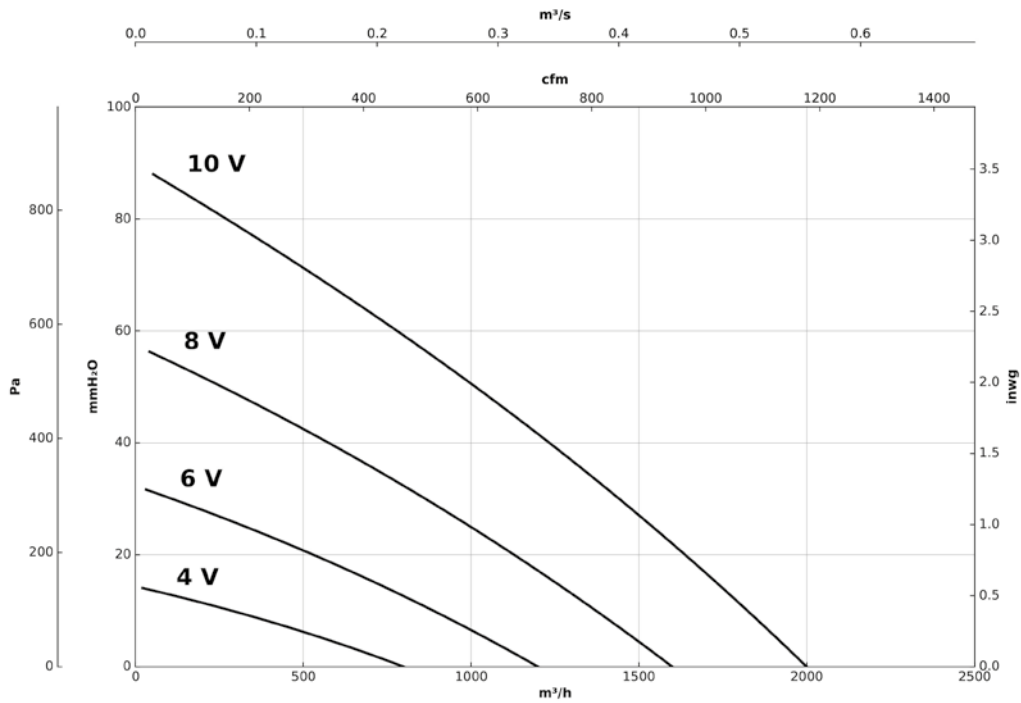

UPC/EC FE-500

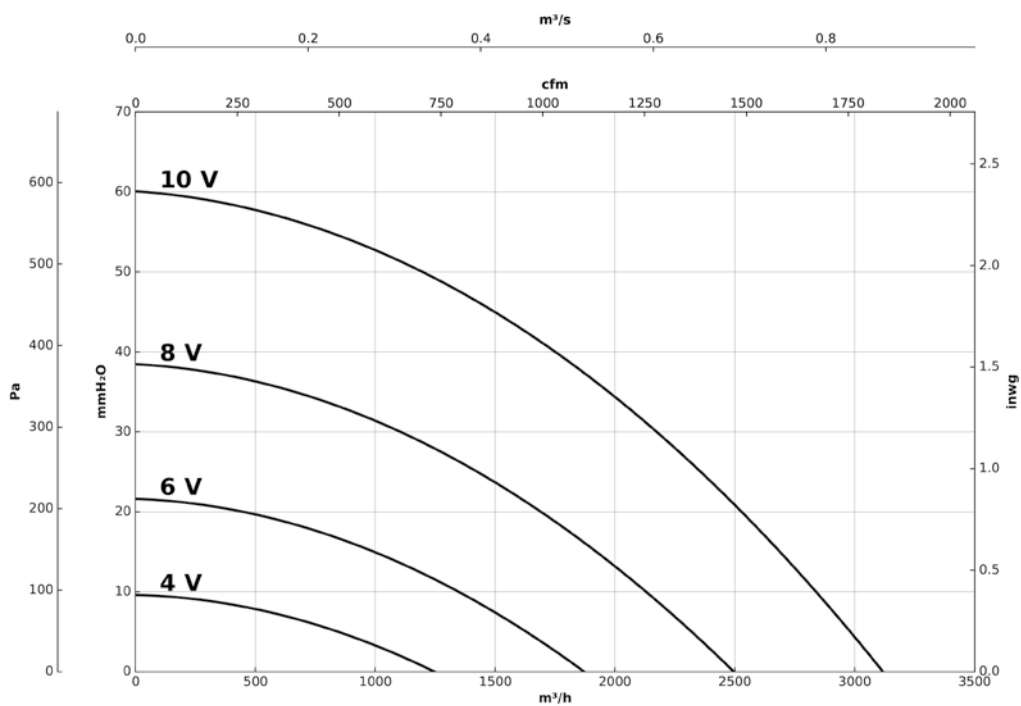

Accesorios



MF

MCA

MFE

MPCO

UFR

Unidades de filtración aisladas acústicamente, ventiladores de turbina a reacción y diferentes etapas de filtración según modelo



F6 + F8

F7 + F9

G4 + F6

Unidades de filtración aisladas acústicamente con panel sándwich, equipadas con ventiladores de turbina a reacción de alto rendimiento y diferentes etapas de filtración según modelo.

Características:

- Estructura aislada acústicamente.
- Accionamiento directo.
- Impulsión de aire, configurable por 4 laterales.
- Filtros F6 + F8, F7 + F9 y G4 + F6 según modelo seleccionado.
- Posibilidad de prefiltro, más dos etapas de filtración.
- Tapa de inspección y limpieza de fácil acceso.
- Tomas de presión y presostatos para control de filtros.

Construcción:

- Estructura en chapa de acero

galvanizado con aislamiento acústico.

- Turbina a reacción de alto rendimiento, en chapa de acero.
- Bancada soporte incorporada.

Motor:

- Motores clase F con rodamientos a bolas y protección IP55.
- Motores con eficiencia IE3 para potencias iguales o superiores a 0,75 kW, excepto monofásicos, 2 velocidades y 8 polos.
- Trifásico 230/400 V 50 Hz (hasta 4 kW) y 400/690 V 50 Hz (potencias superiores a 4 kW).
- Temperatura del aire a transportar: -20 °C +60 °C.

Acabado:

- Anticorrosivo en chapa de acero galvanizado.



Código de pedido



UFR: Unidades de filtración aisladas acústicamente, ventiladores de turbina a reacción y diferentes etapas de filtración según modelo

Tamaño turbina

Número de polos motor
4=1400 r/min 50 Hz
6=900 r/min 50 Hz

T = Trifásico
Combinación filtros

Características técnicas

Modelo	Velocidad (r/min)	Intensidad máxima admisible (A)			Potencia instalada (kW)	Caudal máximo (m³/h)			Nº Prefiltros		Nº Filtros		Peso aprox. (Kg)	According ErP
		230V	400V	690V		Filtros (F6+F8)	Filtros (F7+F9)	Filtros (G4+F6)	Entero*	Medio*	Entero*	Medio*		
UFR-1240-4T IE3	1430	3,34	1,93	0,75	3.245	3.185	3.005	1	0	1	0	107,5	2018	
UFR-1850-4T IE3	1420	5,97	3,45	1,50	4.705	4.620	4.350	1	0	1	0	110	2018	
UFR-2056-4T IE3	1430	8,38	4,84	2,20	7.680	7.580	7.235	1	2	1	2	168,5	2018	
UFR-2056-6T IE3	935	3,77	2,18	0,75	5.325	5.250	5.010	1	2	1	2	163	2018	
UFR-2263-4T IE3	1460	11,03	6,37	5,50	11.995	11.680	11.375	1	2	1	2	221,5	2018	
UFR-2263-6T IE3	950	5,23	3,02	1,10	7.200	7.100	7.000	1	2	1	2	177,5	2018	
UFR-2071-4T IE3	1460	20,64	11,92	11,00	15.045	14.535	14.060	1	2	1	2	265	2018	
UFR-2071-6T-3 IE3	940	9,28	5,36	2,20	9.175	8.990	8.810	1	2	1	2	195	2018	
UFR-2071-6T-5.5 IE3	970	16,35	9,44	4,00	10.130	9.770	9.440	1	2	1	2	241,5	2018	
UFR-2880-6T IE3	970	16,35	9,44	4,00	11.500	11.165	10.845	1	2	1	2	242	2018	

*Dimensiones prefiltros: Entero: 585x585x48. Medio: 290x585x48

*Dimensiones filtros: Entero: 593x593x292. Medio: 288x593x292

Dimensiones mm

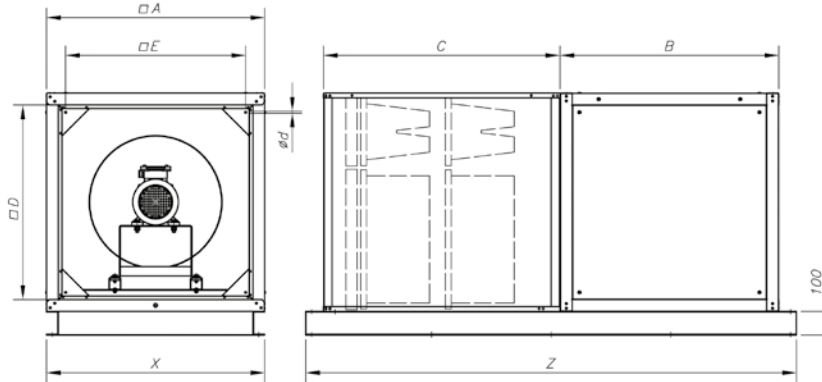

	A	B	C	D	E	Ø d	X	Z
UFR-1240-4T	800	800	950	700	640	M6	800	1906
UFR-1850-4T	800	800	950	700	640	M6	800	1906
UFR-2056-4T	925	925	1000	823	763	M6	925	2081
UFR-2056-6T	925	925	1000	823	763	M6	925	2081
UFR-2263-4T	1000	1000	1000	960	838	M6	1000	2156
UFR-2263-6T	925	925	1000	960	763	M6	925	2081
UFR-2071-4T	1060	1060	1000	960	900	M6	1060	2216
UFR-2071-6T	1000	1000	1000	960	838	M6	1000	2156
UFR-2071-6T-5,5	1060	1060	1000	960	900	M6	1060	2216
UFR-2880-6T	1060	1060	1000	960	900	M6	1060	2216

Curvas características

Curva del equipo según filtros incorporados **1** F6+F8 **2** F7+F9 **3** G4+F6

Presión estática Presión dinámica Potencia absorbida

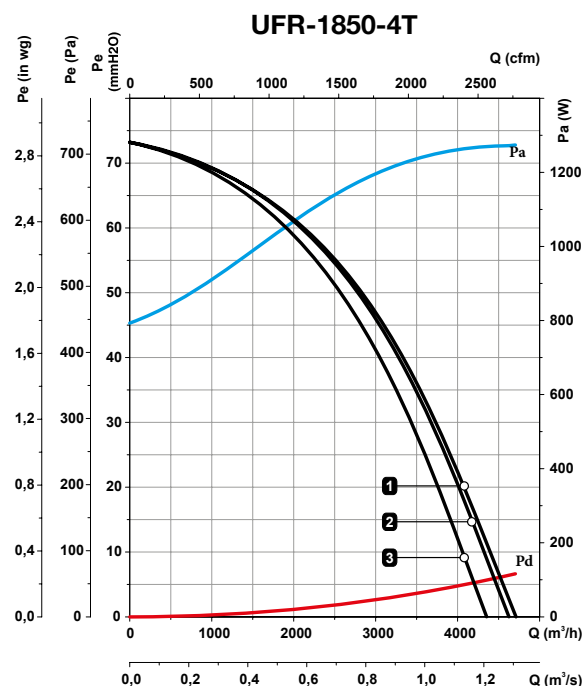
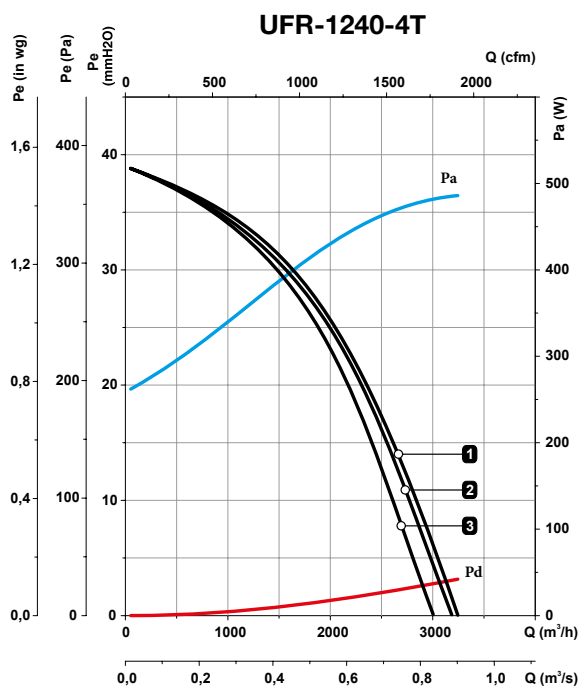

UNIDADES DE FILTRACIÓN Y DESINFECCIÓN

Curvas características

Curva del equipo según filtros incorporados **1** F6+F8 **2** F7+F9 **3** G4+F6

Presión estática

Presión dinámica

Potencia absorbida

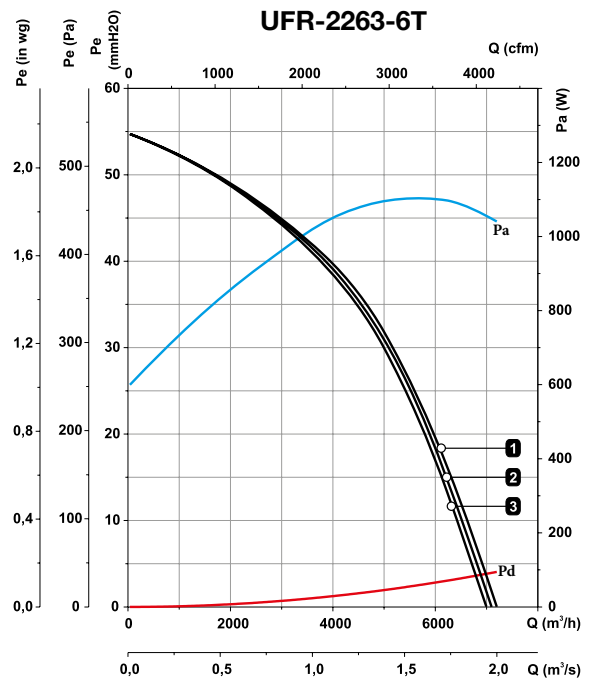
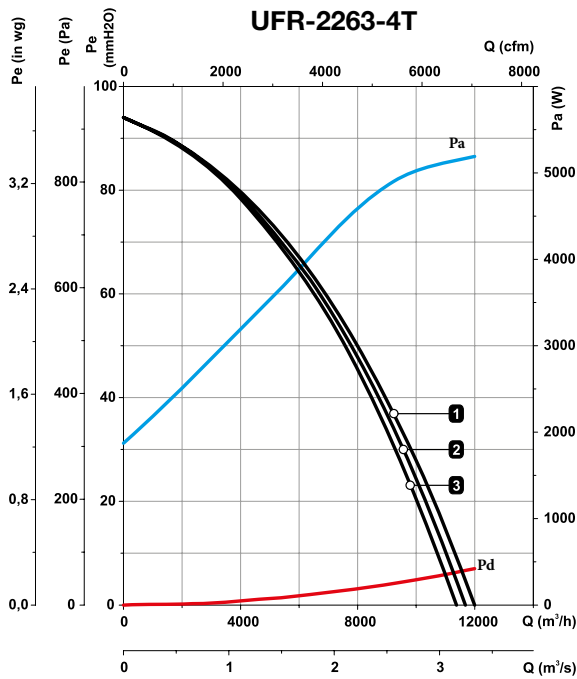
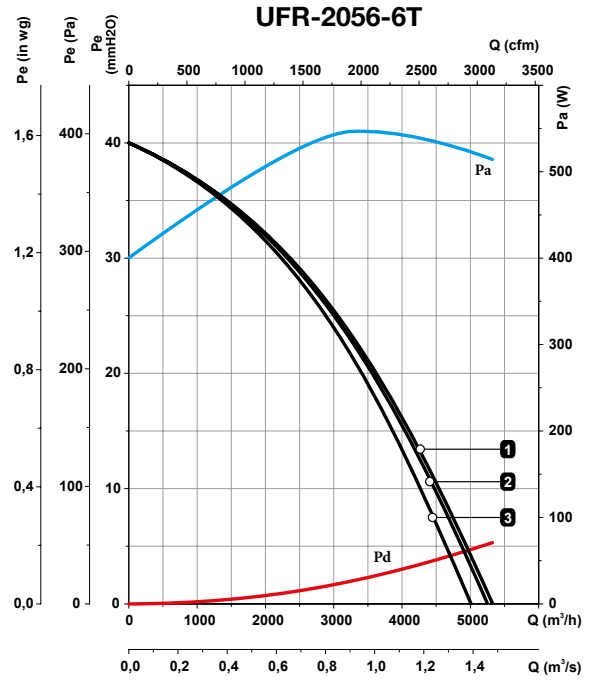
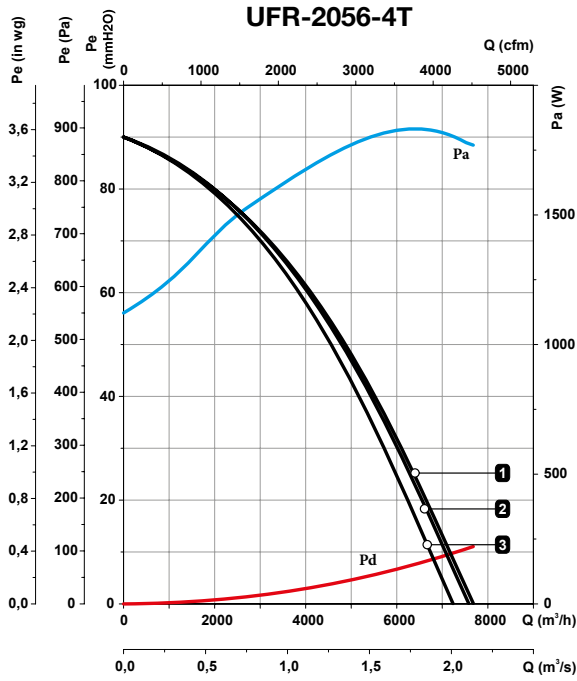

Accesorios



Curvas características

Curva del equipo según filtros incorporados **1** F6+F8 **2** F7+F9 **3** G4+F6

Presión estática

Presión dinámica

Potencia absorbida

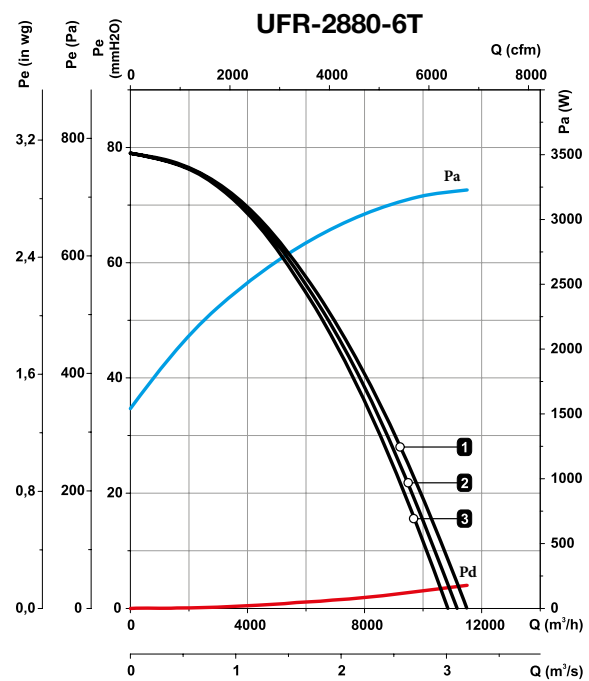
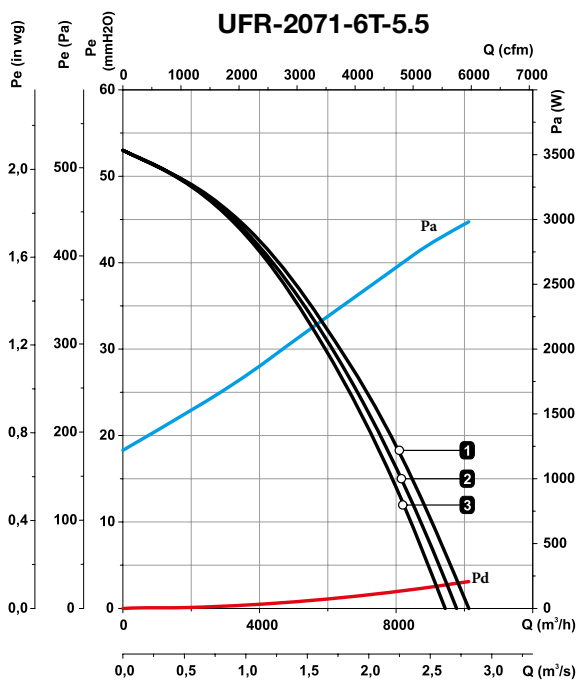
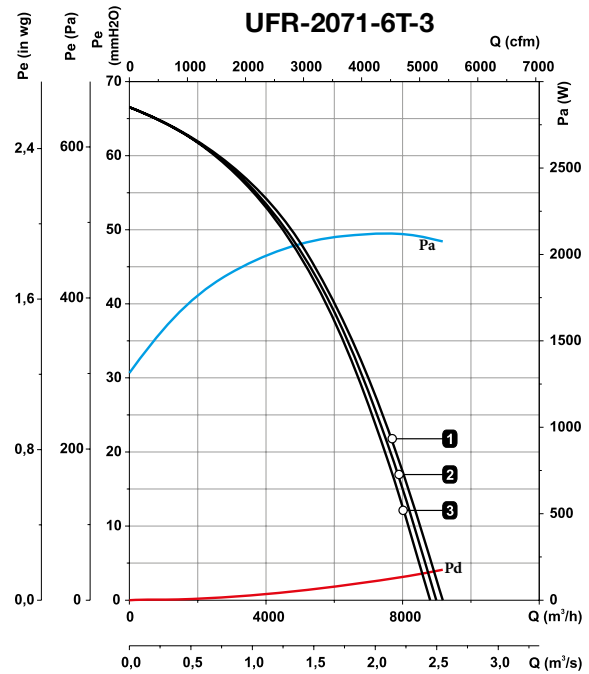
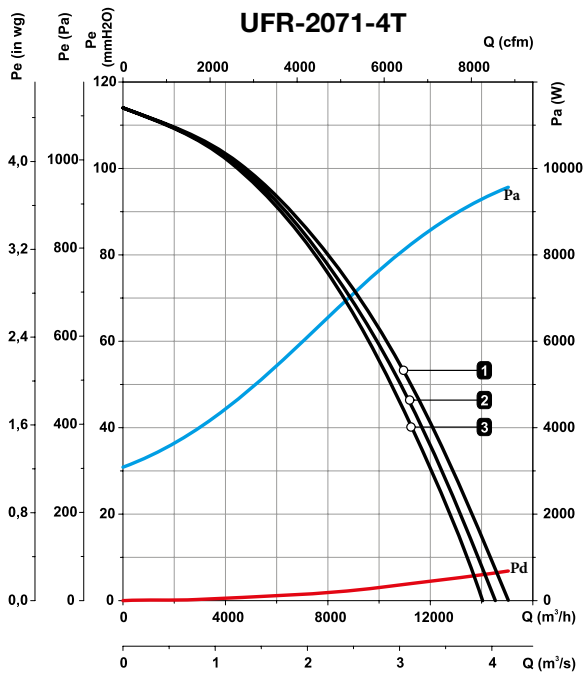

Accesorios



TEJ



BS



SB

UFX

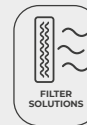

Unidades de filtración aisladas acústicamente, equipadas con ventiladores de doble oído y diferentes etapas de filtración según modelo

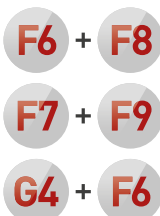

Características:

- Estructura aislada acústicamente.
- Accionamiento a transmisión.
- Filtros F6 + F8, F7 + F9 y G4 + F6 según modelo seleccionado.
- Posibilidad de prefiltro, más dos etapas de filtración.
- Tapa de inspección y limpieza de fácil acceso.
- Tomas de presión para control de filtros.

Construcción:

- Estructura en chapa de acero galvanizado con aislamiento acústico.
- Turbina a acción en chapa de acero galvanizado.
- Prensaestopas para entrada de cable.
- Bancada soporte incorporada.

Motor:

- Motores clase F con rodamientos a bolas y protección IP55.
- Motores con eficiencia IE3 para potencias iguales o superiores a 0,75 kW, excepto monofásicos, 2 velocidades y 8 polos.
- Trifásico 230/400 V 50 Hz (hasta 4 kW) y 400/690 V 50 Hz (potencias superiores a 4 kW).
- Temperatura del aire a transportar: -20 °C +60 °C.

Acabado:

- Anticorrosivo en chapa de acero galvanizado.

Código de pedido

UFX - **22/22** - **7,5** - **G4+F6** - **700**

UFX: Unidades de filtración aisladas acústicamente, equipadas con ventiladores de doble oído y diferentes etapas de filtración según modelo

Tamaño turbina

Potencia motor (CV)

Combinación filtros

Velocidad (r/min)

Características técnicas

Modelo	Potencia instalada máx. (kW)	Caudal máximo (m ³ /h)			Nº Prefiltros		Nº Filtros		Peso aprox. (Kg)	According ErP
		Filtros (F6+F8)	Filtros (F7+F9)	Filtros (G4+F6)	Entero*	Medio*	Entero*	Medio*		
UFX-12/12	2,20	5.250	5.100	4.650	1	0	1	0	112	2018
UFX-15/15	3,00	9.050	8.870	8.225	1	2	1	2	148	2018
UFX-18/18	4,00	10.735	10.370	9.320	1	2	1	2	195,5	2018
UFX-20/20	7,50	16.805	16.510	15.575	4	0	4	0	351,5	2018
UFX-22/22	11,00	21.100	20.610	19.110	4	0	4	0	401	2018
UFX-25/25	11,00	26.760	26.190	24.355	4	4	4	4	457	2018
UFX-30/28	15,00	41.060	40.310	37.840	9	0	9	0	575	2018

*Dimensiones prefiltros: Entero: 585x585x48. Medio: 290x585x48

*Dimensiones filtros: Entero: 593x593x292. Medio: 288x593x292



Erp. (Energy Related Products)

Información de la Directiva 2009/125/EC descargable desde la web de SODECA o programa de selección QuickFan

Dimensiones mm

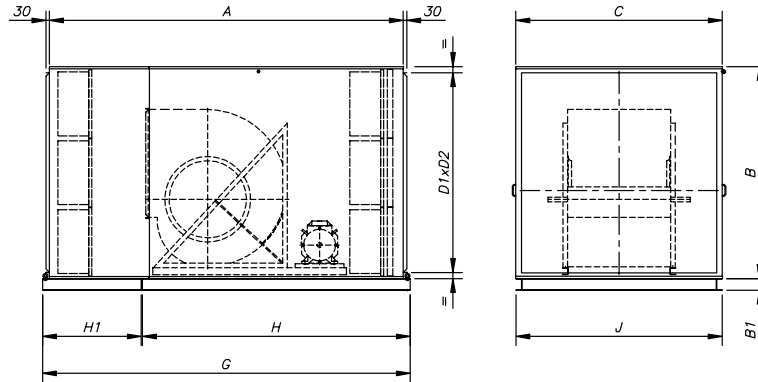

	A	B	C	D1	D2	B1	H	H1	G	J
UFX-12/12	1782	650	700	556	606	60	-	-	1902	698
UFX-15/15	2157.5	932.5	888	826	794	80	1610	657.5	2277.5	886
UFX-18/18	2272.5	932.5	888	826	794	80	1725	657.5	2392.5	886
UFX-20/20	2515	1236.5	1192	1123	1095	80	1855	770	2635	1194
UFX-22/22	2630	1236.5	1192	1123	1095	80	1970	770	2750	1194
UFX-25/25	2827	1524.5	1480	1422	1386	100	2083	854	2947	1478
UFX-30/28	3060	1832.5	1786	1727	1690	100	2316	854	3180	1784

Accesorios



FILTROS



CJFILTER



SI-PRESOSTATO



SI-PRESIÓN



KIT CAUDAL
CONSTANTE



SONDA PRESIÓN
DIFERENCIAL



INT



VIS



TEJ



SB

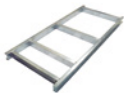

BS

EJEMPLO SELECCIÓN UNIDAD DE FILTRACIÓN UFX

Zonas útiles según filtros

1 F6+F8

2 F7+F9

3 G4+F6

Presión estática

Presión dinámica

Potencia sonora dB(A)

Datos iniciales:

- Caudal de trabajo con filtros limpios. Se aconseja incrementar un 10% el caudal requerido. En total son: 4500 m³/h.
- Pérdida de carga de la instalación: 12 mm H₂O.
- Combinación de filtros deseada: F7+F9.

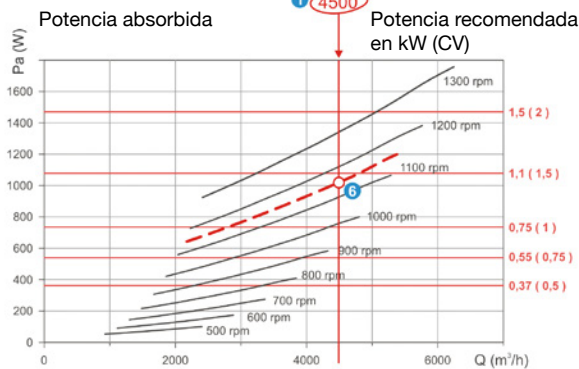
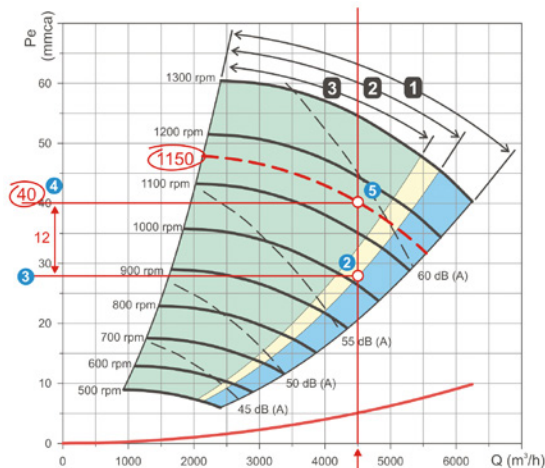

Procedimiento:

- En la gráfica Caudal-Presión, trazar una línea vertical desde el punto de 4500 m³/h en el eje caudal (1), a lo largo de toda la gráfica, hasta el punto de menor presión de la zona de trabajo de F7+F9 (2).

- Trazar una línea horizontal hasta la escala de presiones (3). El valor en la escala Pe es la resistencia de los filtros 100% limpios. En este caso, 28 mm H₂O.

- Trazar una paralela a la línea horizontal, sumando la pérdida de carga 12 mm H₂O. de la instalación (4).

- El punto (5) es el punto de servicio del equipo, en las condiciones de trabajo: 4500 m³/h a 40 mm H₂O. Se verifica que el punto de servicio está dentro de la zona útil de F7+F9. De no ser así, debe buscarse otro equipo.

- La velocidad de la transmisión queda determinada por la posición del punto de servicio entre dos curvas a velocidad conocida. En este caso, el resultado es de: 1150 r/min.

- A medida que los filtros se vayan ensuciando, la presión aumentará y el caudal disminuirá siguiendo la curva de: 1150 r/min. El filtro sucio deberá ser remplazado por uno limpio cuando el caudal disminuya por debajo del mínimo aceptable, o la presión supere la máxima indicada en el RITE.

- En el gráfico de potencia absorbida, se puede hallar el motor adecuado, trazando una curva de 1150 r/min, entre las curvas dibujadas. En la intersección con la recta de caudal se obtiene el punto de servicio (6).

- La potencia inmediatamente superior al punto de trabajo es de: 1,5 CV.

Curvas características

Zonas útiles según filtros **1** F6+F8 **2** F7+F9 **3** G4+F6
 Presión estática Presión dinámica Potencia sonora dB(A)

UFX-12/12

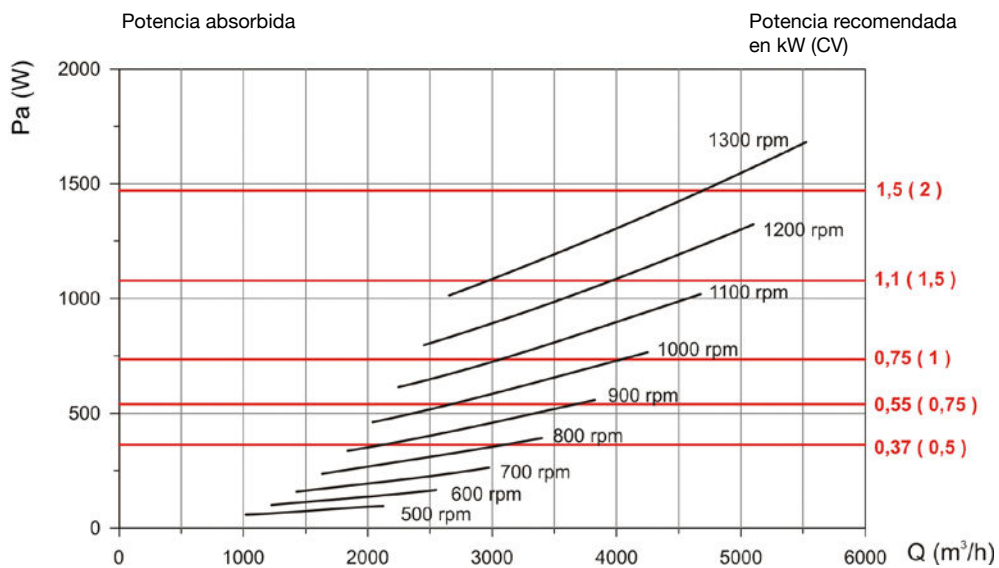
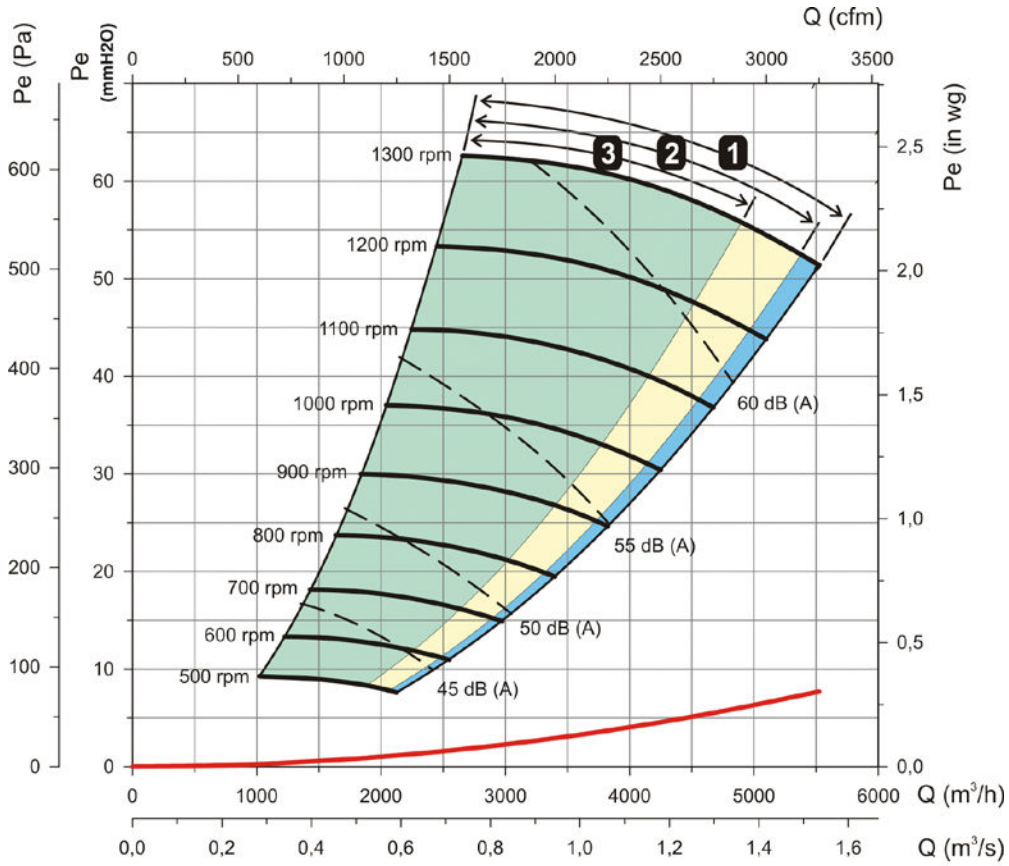

Curvas características

Zonas útiles según filtros



1 F6+F8



2 F7+F9



3 G4+F6

Presión estática

Presión dinámica

Potencia sonora dB(A)

UFX-15/15

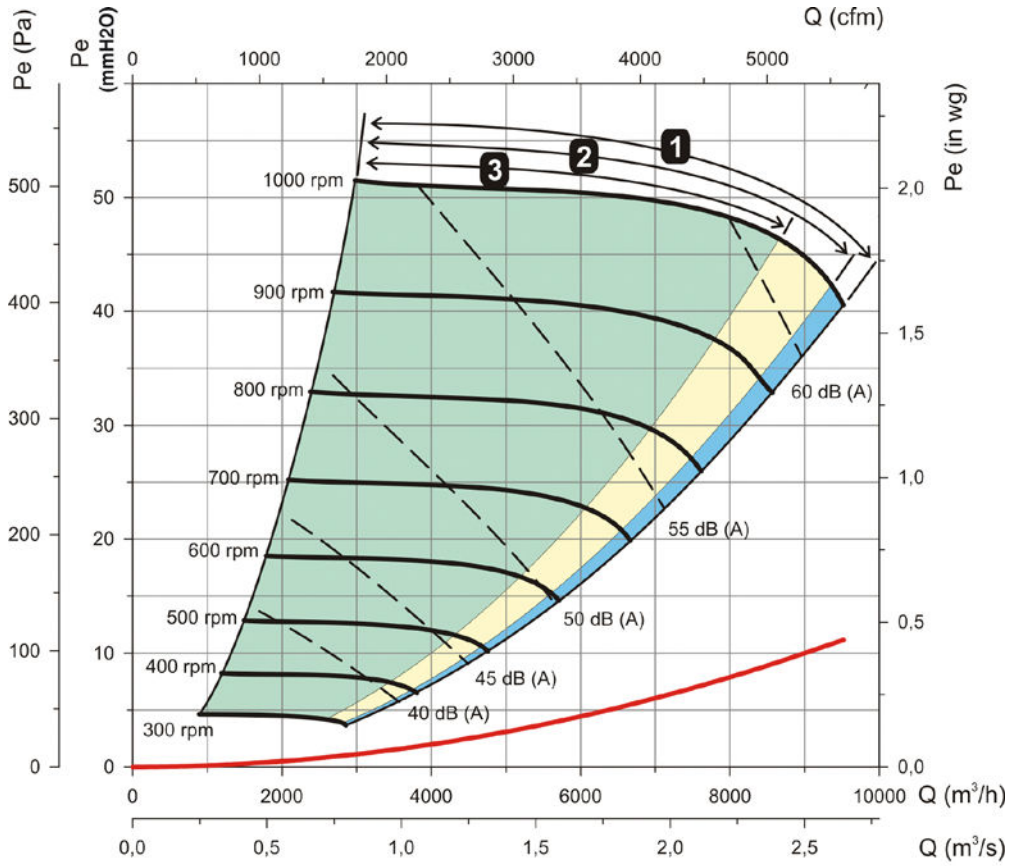

Potencia absorbida

Potencia recomendada en kW (CV)

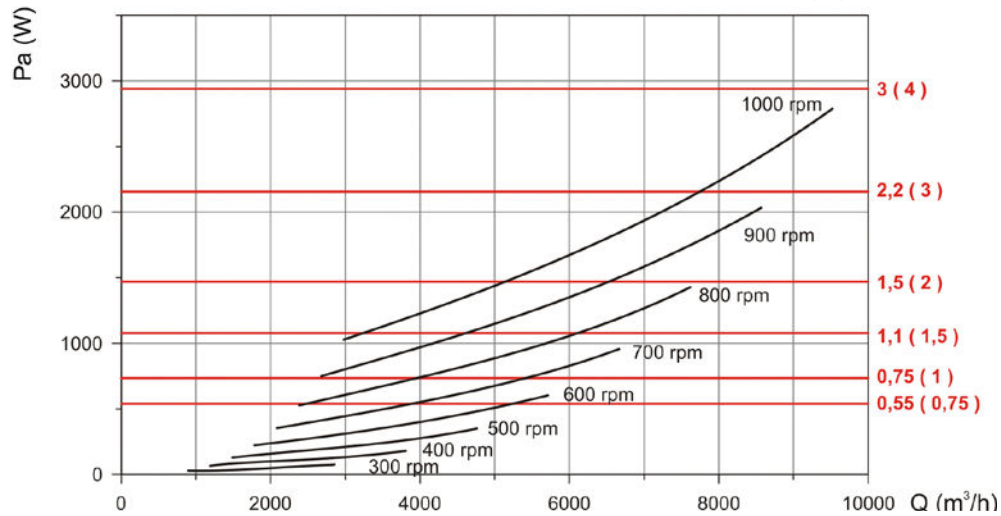

Curvas características

Zonas útiles según filtros **1** F6+F8 **2** F7+F9 **3** G4+F6
 Presión estática — Presión dinámica — Potencia sonora dB(A) ---

UFX-18/18

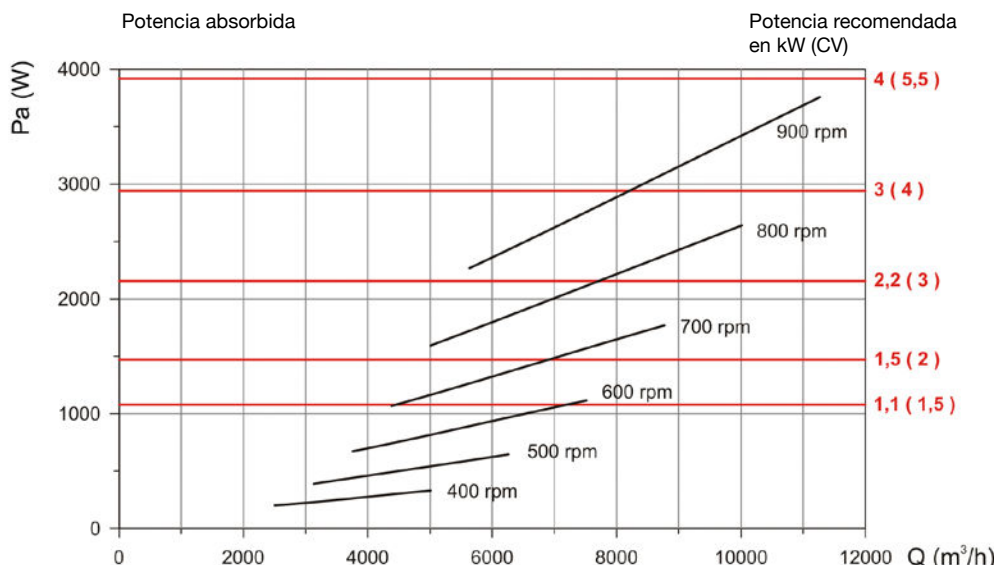
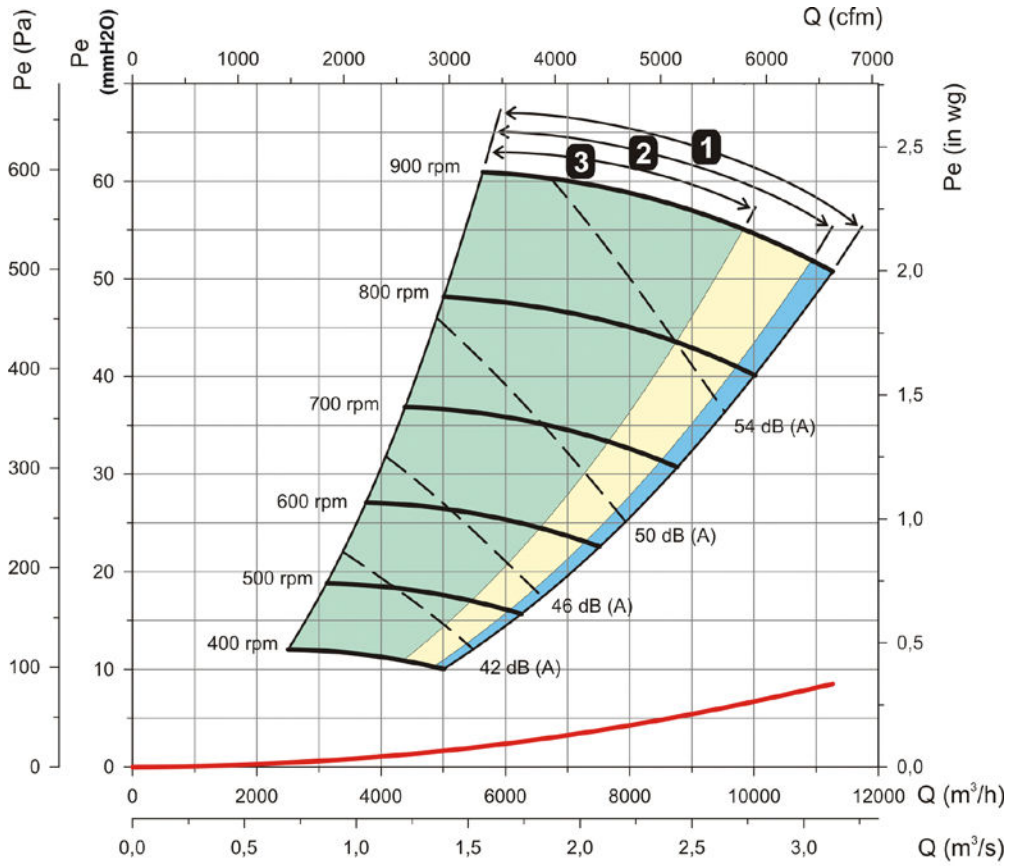

UNIDADES DE FILTRACIÓN Y DESINFECCIÓN

Curvas características

Zonas útiles según filtros



F6+F8



F7+F9



G4+F6

Presión estática

Presión dinámica

Potencia sonora dB(A)

UFX-20/20

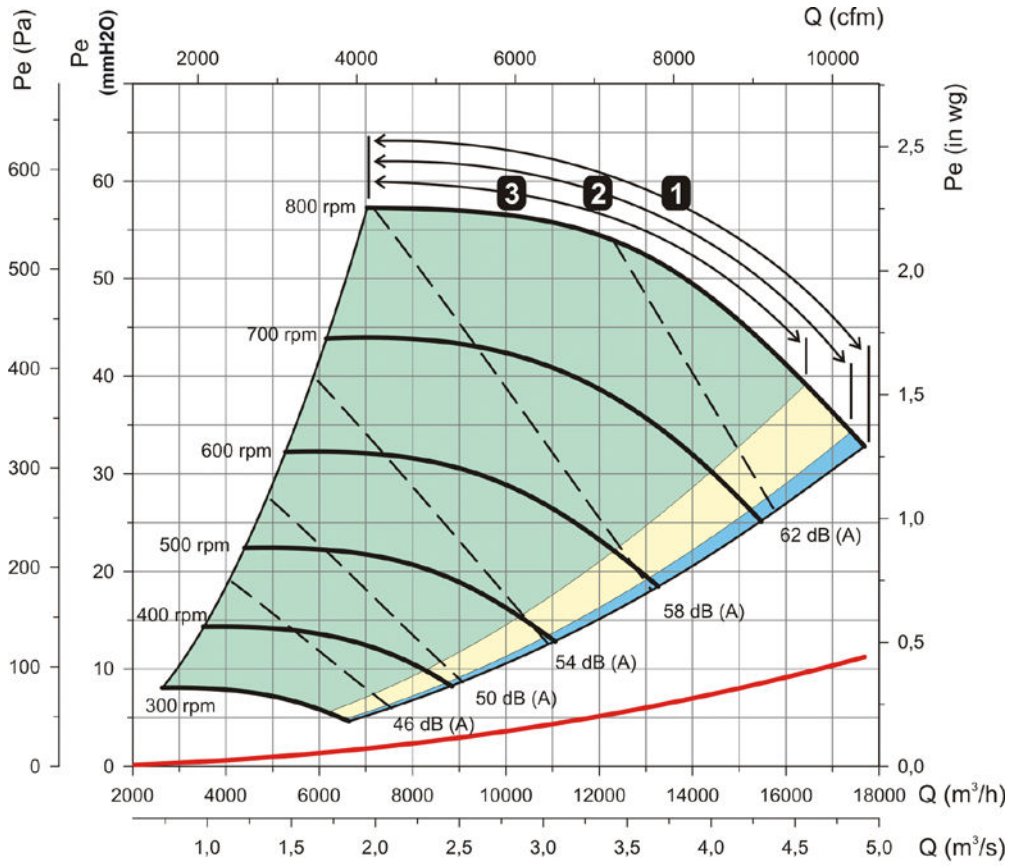

Potencia absorbida

Potencia recomendada en kW (CV)

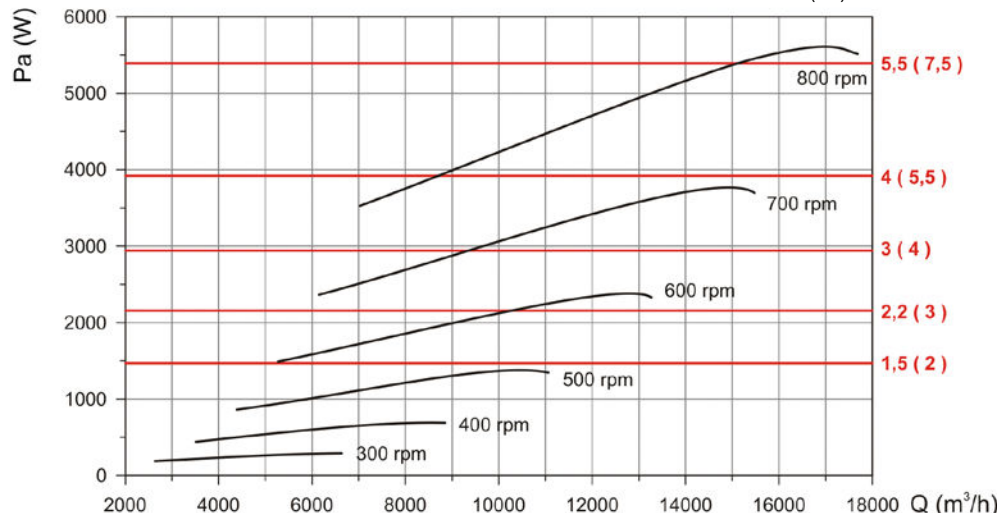

Curvas características

Zonas útiles según filtros **1** F6+F8 **2** F7+F9 **3** G4+F6

Presión estática Presión dinámica Potencia sonora dB(A)

UFX-22/22

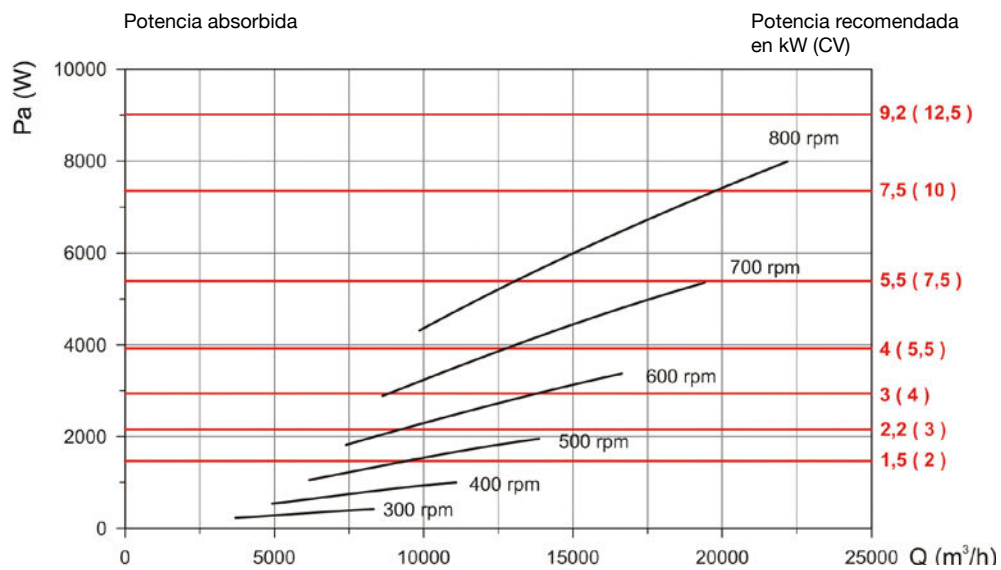
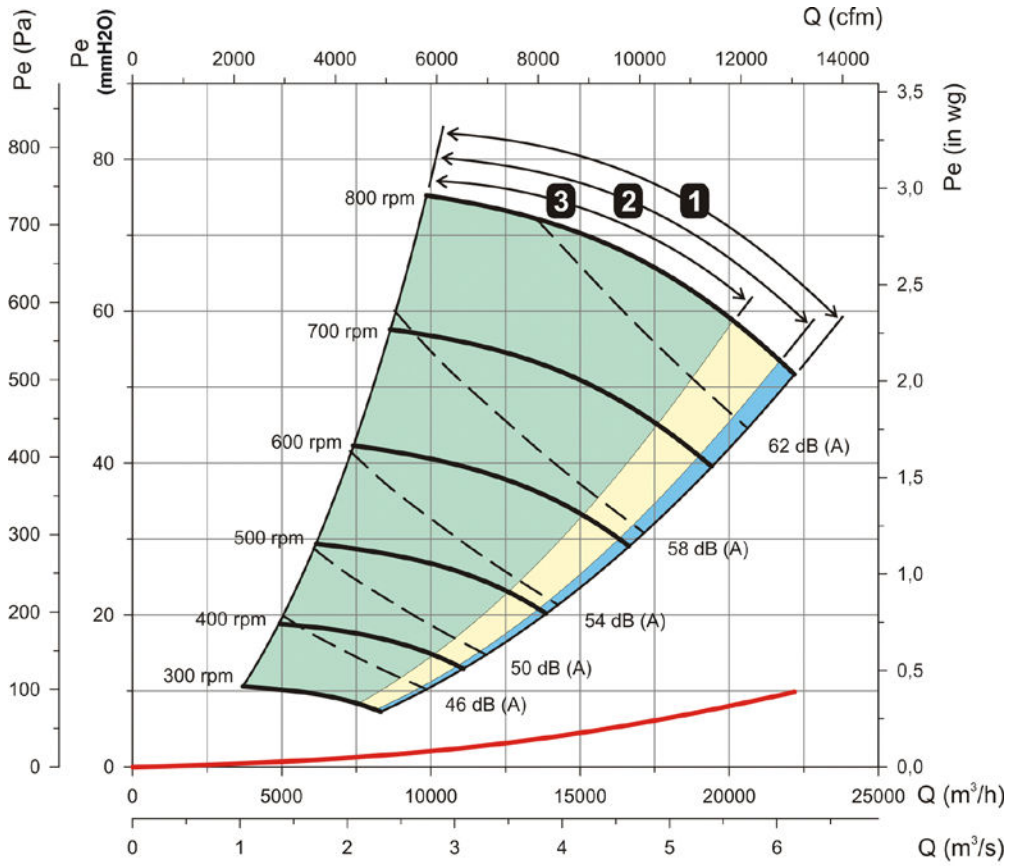

UNIDADES DE FILTRACIÓN Y DESINFECCIÓN

Curvas características

Zonas útiles según filtros



F6+F8



F7+F9



G4+F6

Presión estática

Presión dinámica

Potencia sonora dB(A)

UFX-25/25

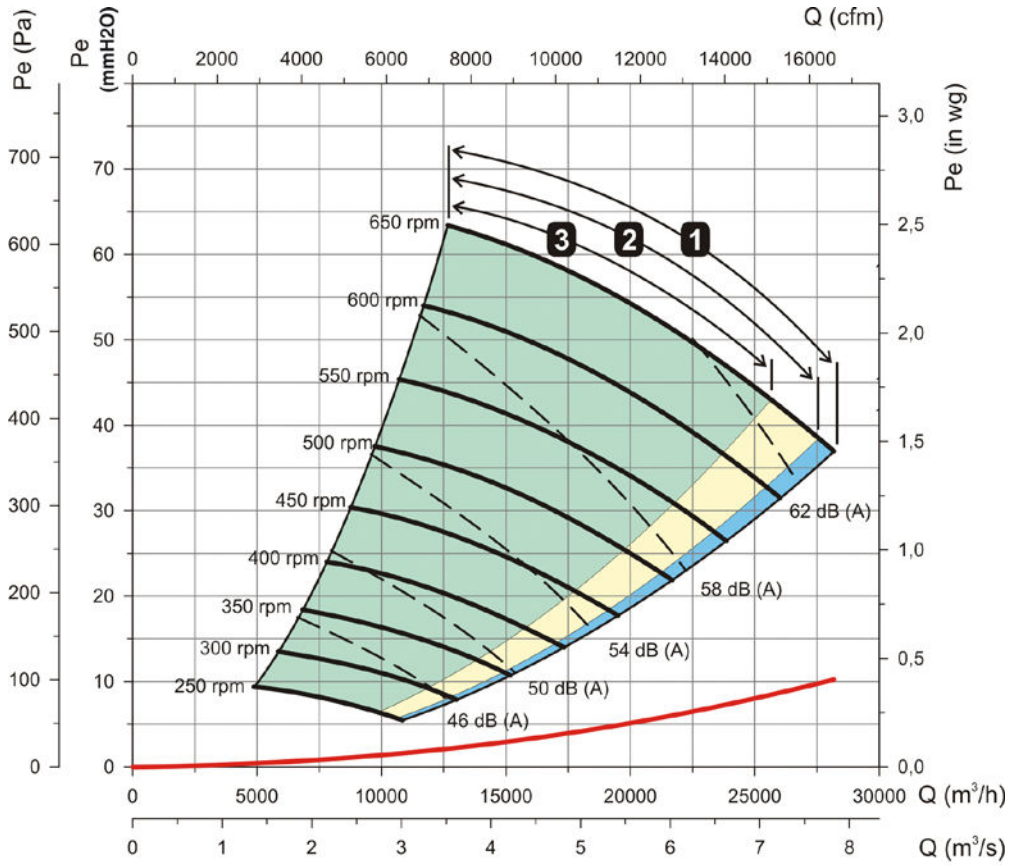

Potencia absorbida

Potencia recomendada en kW (CV)

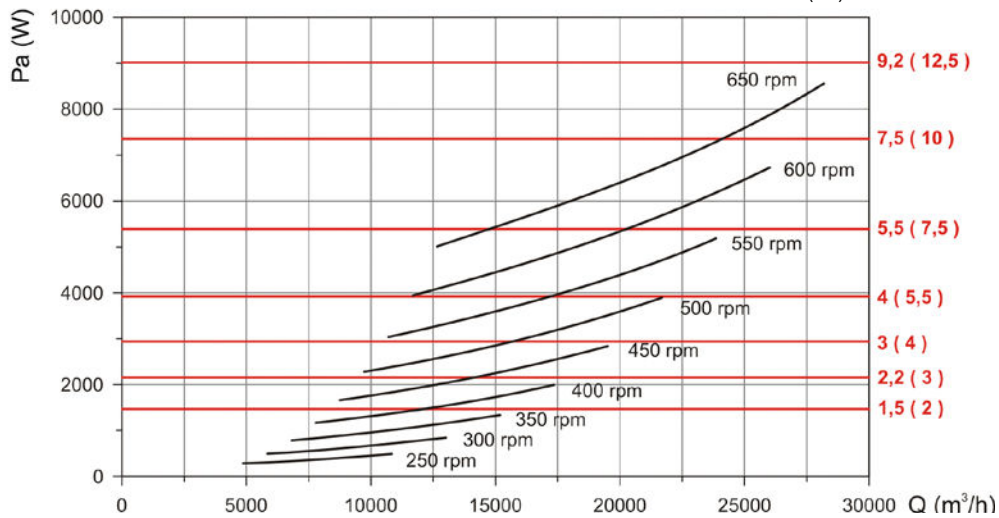

Curvas características

Zonas útiles según filtros **1** F6+F8 **2** F7+F9 **3** G4+F6
 Presión estática — Presión dinámica — Potencia sonora dB(A) - - -

UXF-30/28

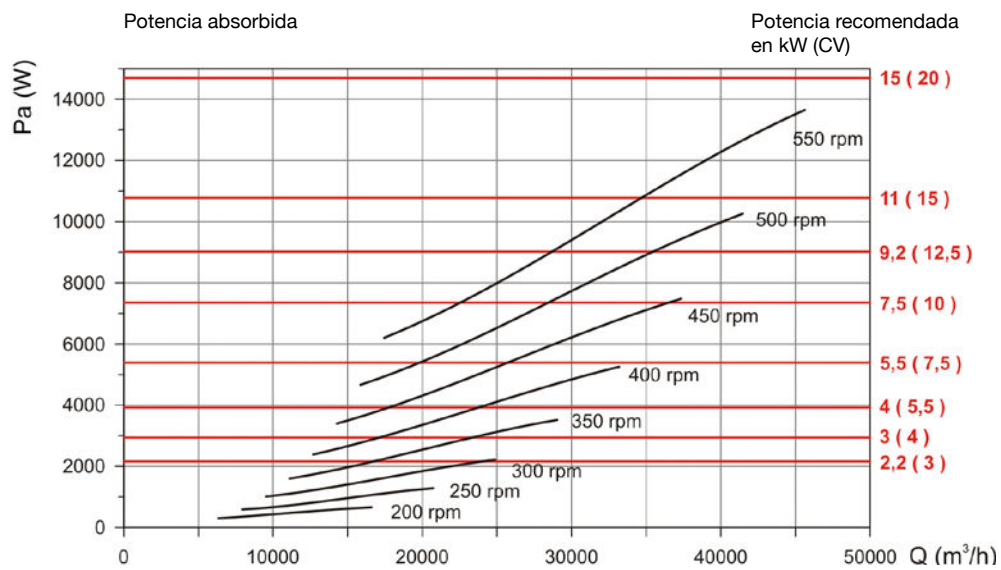
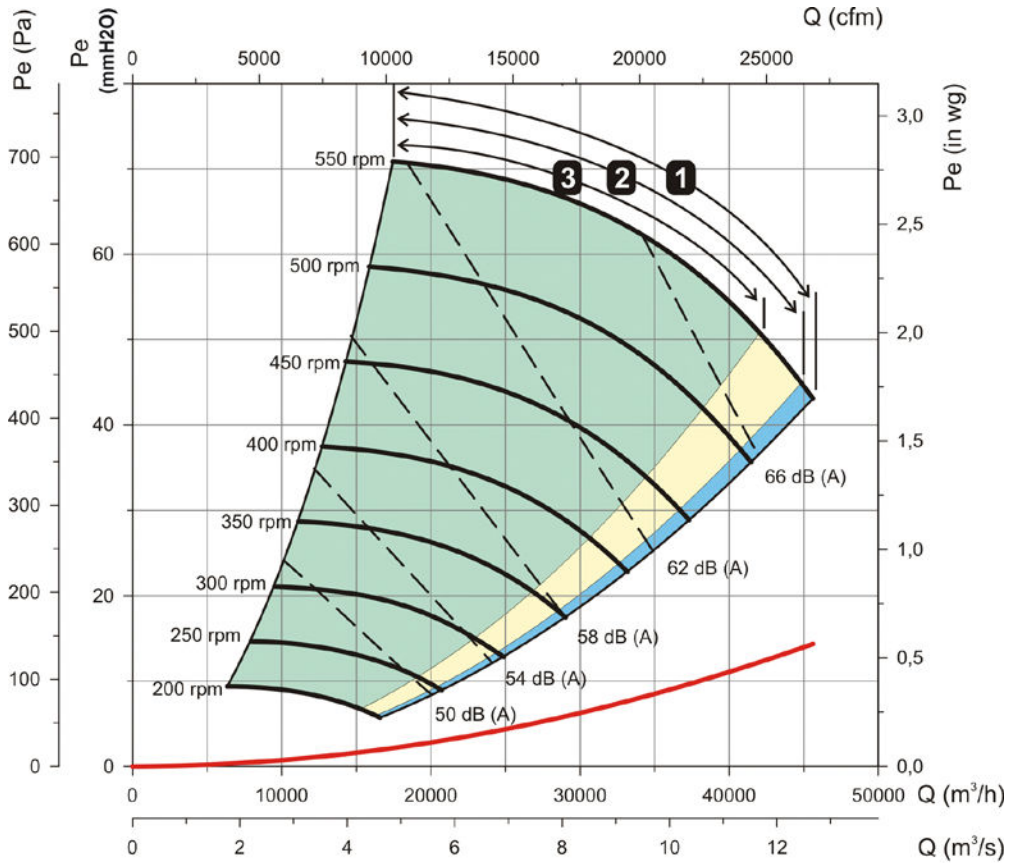

UNIDADES DE FILTRACIÓN Y DESINFECCIÓN

UFRX

Unidades de filtración aisladas acústicamente, turbina a reacción de gran robustez y diferentes etapas de filtración según modelo

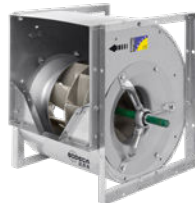
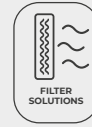

Unidades de filtración aisladas acústicamente, equipadas con ventiladores de doble oído, turbina a reacción de gran robustez y diferentes etapas de filtración según modelo.

Características:

- Accionamiento a transmisión.
- Bancada soporte incorporada.
- Filtros F6 + F8, F7 + F9 y G4 + F6.
- Posibilidad de prefiltro, más tres etapas de filtración.
- Tapa de inspección y limpieza de fácil acceso.
- Tomas de presión y presostatos para control de filtros.

Construcción:

- Estructura en chapa de acero galvanizado con aislamiento acústico.

- Turbina a reacción en chapa de acero.
- Bancada soporte incorporada.

Motor:

- Motores clase F con rodamientos a bolas y protección IP55.
- Motores con eficiencia IE3 para potencias iguales o superiores a 0,75 kW, excepto monofásicos, 2 velocidades y 8 polos.
- Trifásico 230/400 V 50 Hz (hasta 4 kW) y 400/690 V 50 Hz (potencias superiores a 4 kW).
- Temperatura del aire a transportar: -20 °C +60 °C.

Acabado:

- Anticorrosivo en chapa de acero prelacada.

Código de pedido

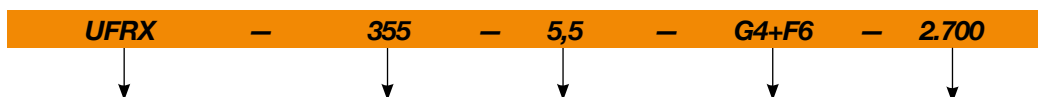

UFRX: Unidades de filtración aisladas acústicamente, turbina a reacción de gran robustez y diferentes etapas de filtración según modelo

Tamaño turbina

Potencia motor (CV)

Combinación filtros

Velocidad r/min

Características técnicas

Modelo	Potencia instalada máx. (kW)	Caudal máximo (m³/h)			Nº Prefiltros		Nº Filtros		Peso aprox. (Kg)	According ErP
		Filtros (F6+F8)	Filtros (F7+F9)	Filtros (G4+F6)	Entero*	Medio*	Entero*	Medio*		
UFRX-315	3,0	8.550	8.075	7.600	1	2	1	2	117	2018
UFRX-355	5,5	12.330	11.645	10.960	4	0	4	0	155,5	2018
UFRX-400	7,5	16.470	15.555	14.640	4	0	4	0	204	2018
UFRX-450	11,0	20.700	19.550	18.400	4	4	4	4	364,5	2018
UFRX-500	15,0	28.800	27.200	25.600	4	4	4	4	415	2018
UFRX-560	18,5	36.360	34.340	32.320	9	0	9	0	478	2018
UFRX-630	18,5	43.000	42.000	41.000	9	0	9	0	594	2018

*Dimensiones prefiltros: Entero: 585x585x48. Medio: 290x585x48

*Dimensiones filtros: Entero: 593x593x292. Medio: 288x593x292



Erp. (Energy Related Products)

Información de la Directiva 2009/125/EC descargable desde la web de SODECA o programa de selección QuickFan

Dimensiones mm

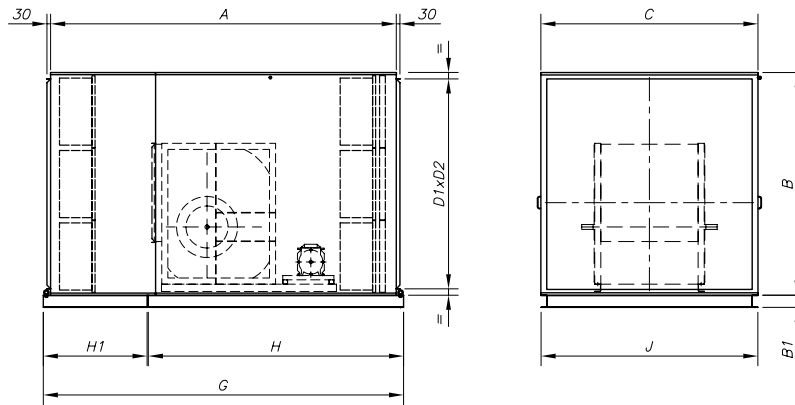

	A	B	C	Alto D1	Ancho D2	B1	H	H1	G	J
UFRX-315	1987,5	932,5	888	826	794	80	1440	657,5	2107,5	886
UFRX-355	2401	1236,5	1192	1123	1095	80	1741	770,5	2521,5	1194
UFRX-400	2401	1236,5	1192	1123	1095	80	1741	770,5	2521,5	1194
UFRX-450	2485	1551,5	1480	1422	1386	100	1741	854	2605,5	1478
UFRX-500	2725	1551,5	1480	1422	1386	100	1981	854	2845,5	1478
UFRX-560	2844	1855,5	1786	1727	1690	100	2100	854	2964,5	1784
UFRX-630	2844	1855,5	1786	1727	1690	100	2100	854	2964,5	1784

Accesorios



EJEMPLO SELECCIÓN UNIDAD DE FILTRACIÓN UFRX

Zonas útiles según filtros

1 F6+F8

2 F7+F9

3 G4+F6

Presión estática

Presión dinámica

Potencia sonora dB(A)

Datos iniciales:

- Caudal de trabajo con filtros limpios. Se aconseja incrementar un 10% el caudal requerido. En total son: 7000 m³/h.
- Pérdida de carga de la instalación: 72 mmH₂O.
- Combinación de filtros deseada: F6+F8.

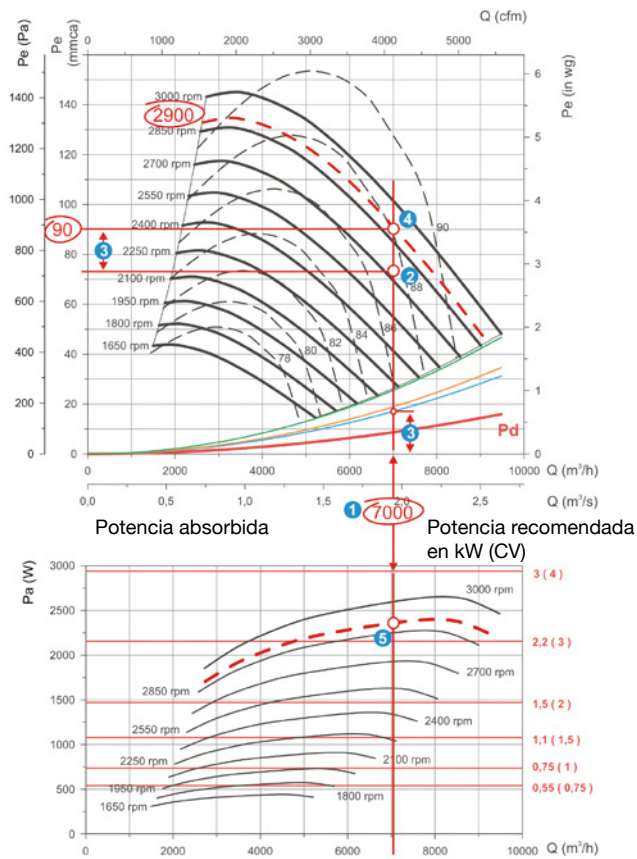

Procedimiento:

- En la gráfica Caudal-Presión, trazar una línea vertical desde el punto de 7000 m³/h en el eje caudal (1), a lo largo de toda la gráfica, hasta la presión de trabajo de la instalación (2).

- En el punto (2) sumar la pérdida de carga de los filtros F6+F8, en este caso 18 mm H₂O.(3), obteniendo el punto(4). Se considera la pérdida de carga de los filtros 100% limpios.

- El punto resultante (4) es el punto de servicio del equipo, en las condiciones de trabajo: 7000 m³/h a 90 mm H₂O. Se verifica que el punto de servicio está dentro de la zona cubierta por las curvas. De no ser así, debe buscarse otro equipo.

- La velocidad de la transmisión queda determinada por la posición del punto de servicio entre dos curvas a velocidad conocida. En este caso, el resultado es de: 2900 r/min.

- A medida que los filtros se vayan ensuciendo, la presión aumentará y el caudal disminuirá siguiendo la curva de: 2900 r/min. El filtro sucio deberá ser remplazado por uno limpio cuando el caudal disminuya por debajo del mínimo aceptable, o la presión supere la máxima indicada en el RITE.

- En el gráfico de potencia absorbida, se puede hallar el motor adecuado, trazando una curva de 2900 r/min, entre las curvas dibujadas. En la intersección con la recta de caudal se obtiene el punto de servicio (5).

- La potencia recomendada es la inmediatamente superior al punto de trabajo es de 4 CV en el ejemplo.

Curvas características

Zonas útiles según filtros **1** F6+F8 **2** F7+F9 **3** G4+F6

Presión estática Presión dinámica Potencia sonora dB(A)

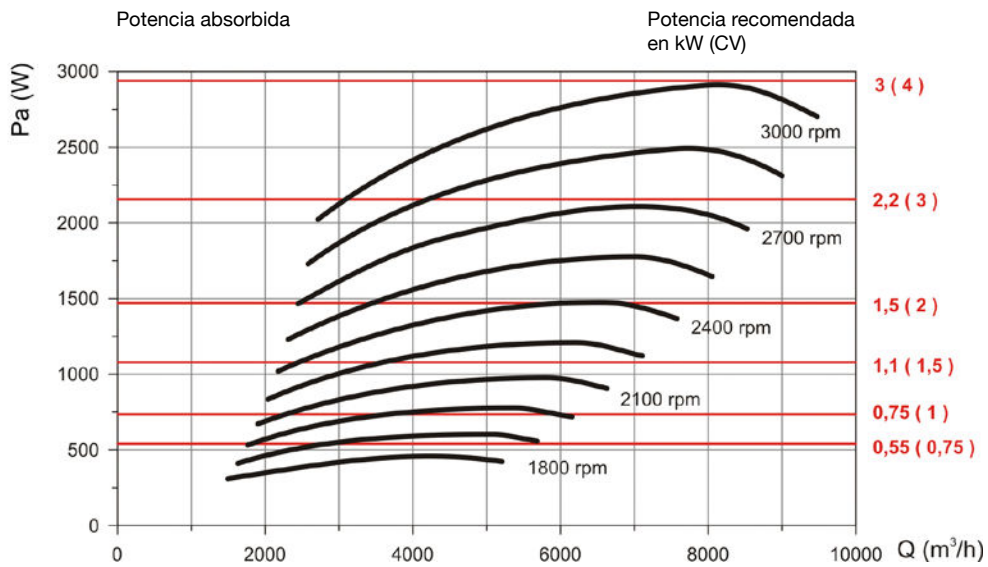
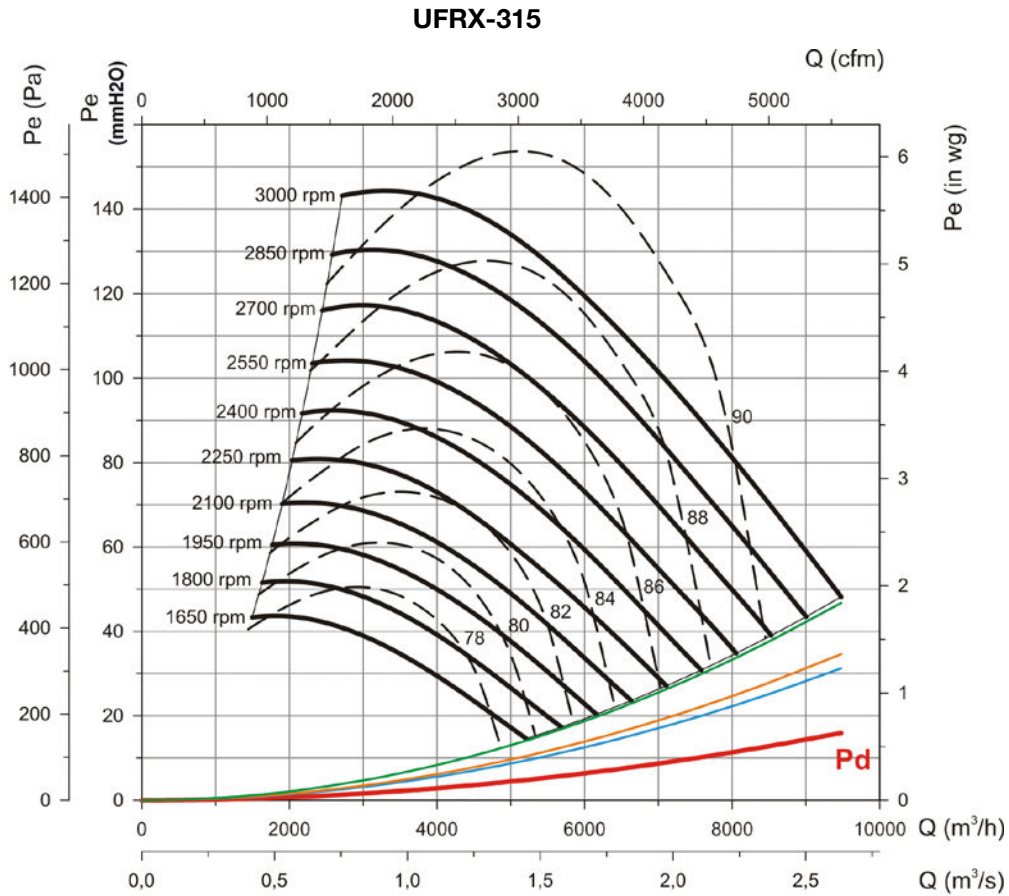

UNIDADES DE FILTRACIÓN Y DESINFECCIÓN

Curvas características

Zonas útiles según filtros **1** F6+F8 **2** F7+F9 **3** G4+F6

Presión estática

Presión dinámica

Potencia sonora dB(A)

UFRX-355

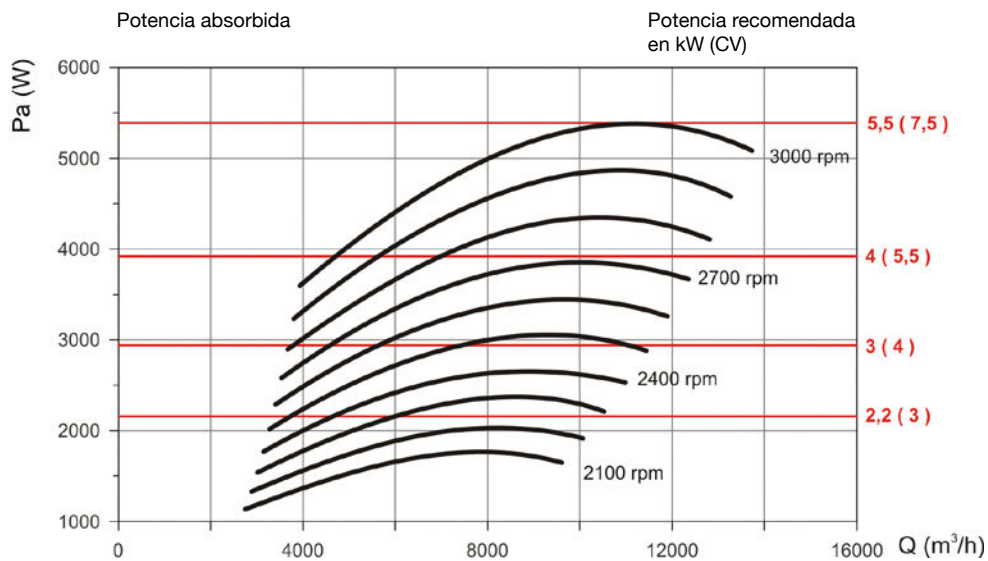
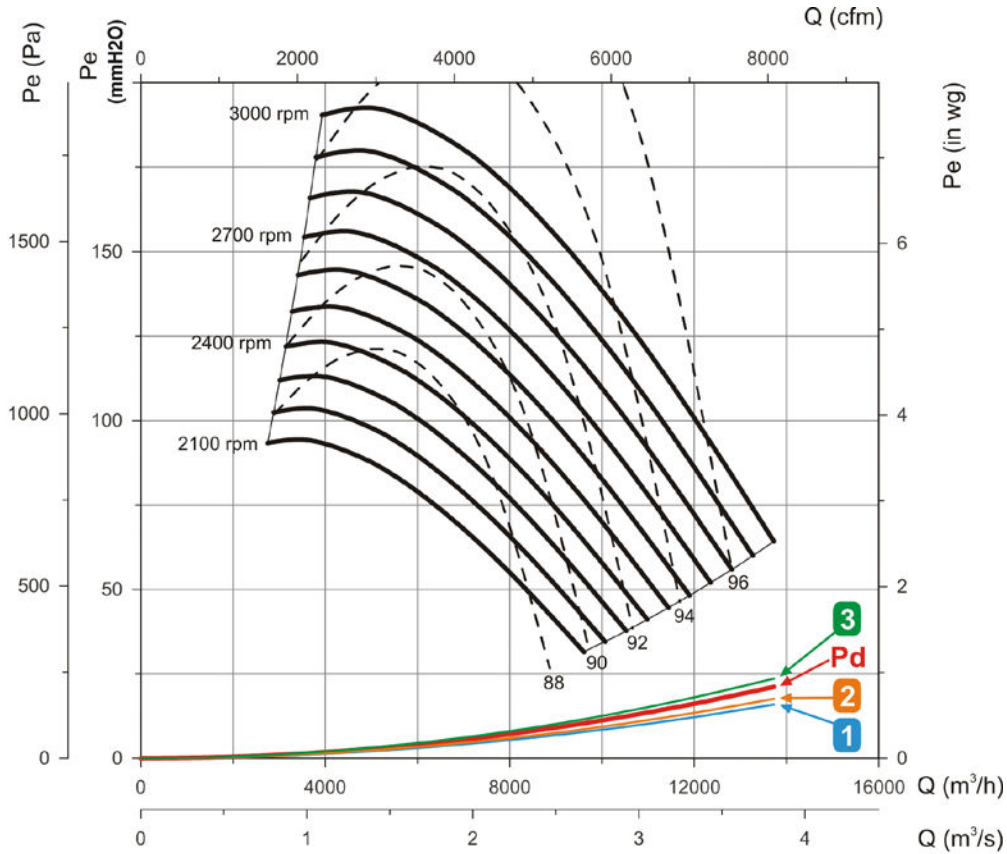

Curvas características

Zonas útiles según filtros **1** F6+F8 **2** F7+F9 **3** G4+F6

Presión estática

Presión dinámica

Potencia sonora dB(A)

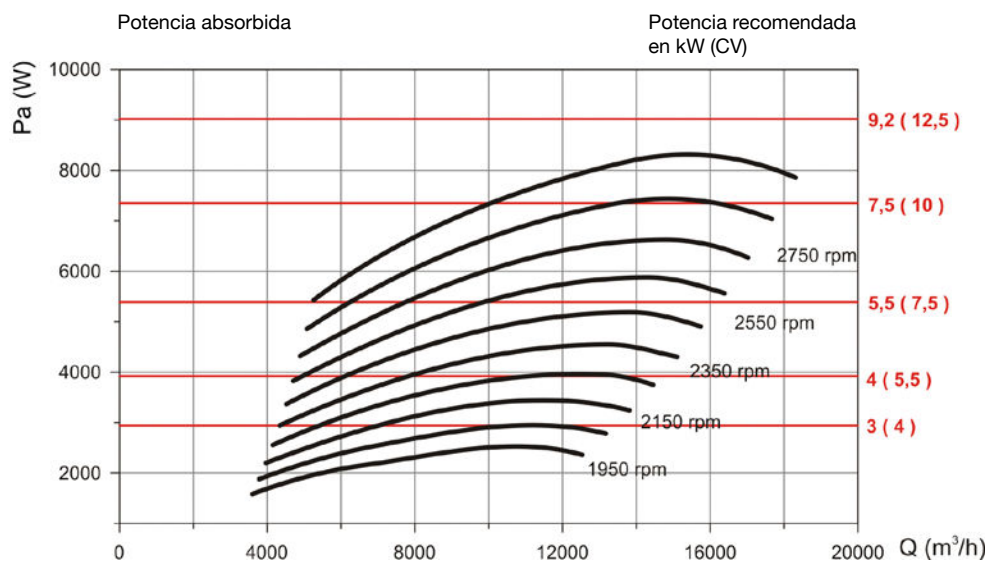
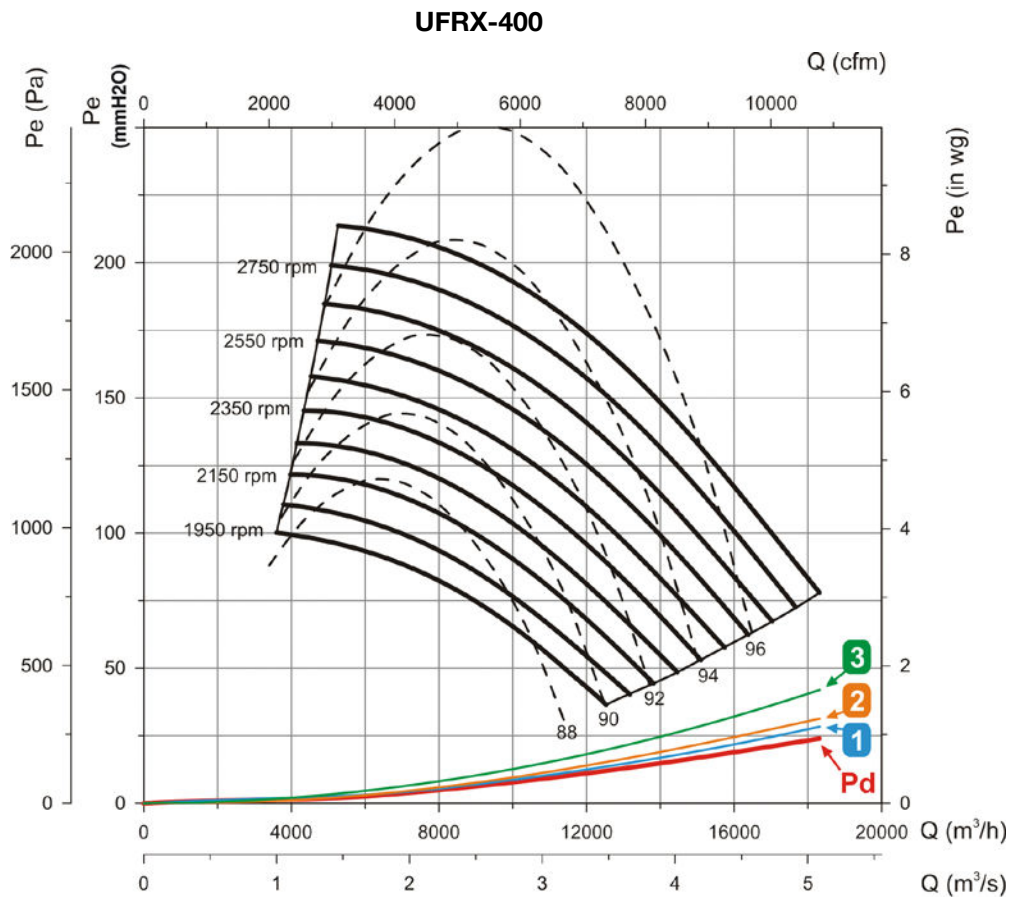

UNIDADES DE FILTRACIÓN Y DESINFECCIÓN

Curvas características

Zonas útiles según filtros **1** F6+F8 **2** F7+F9 **3** G4+F6

Presión estática

Presión dinámica

Potencia sonora dB(A)

UFRX-450

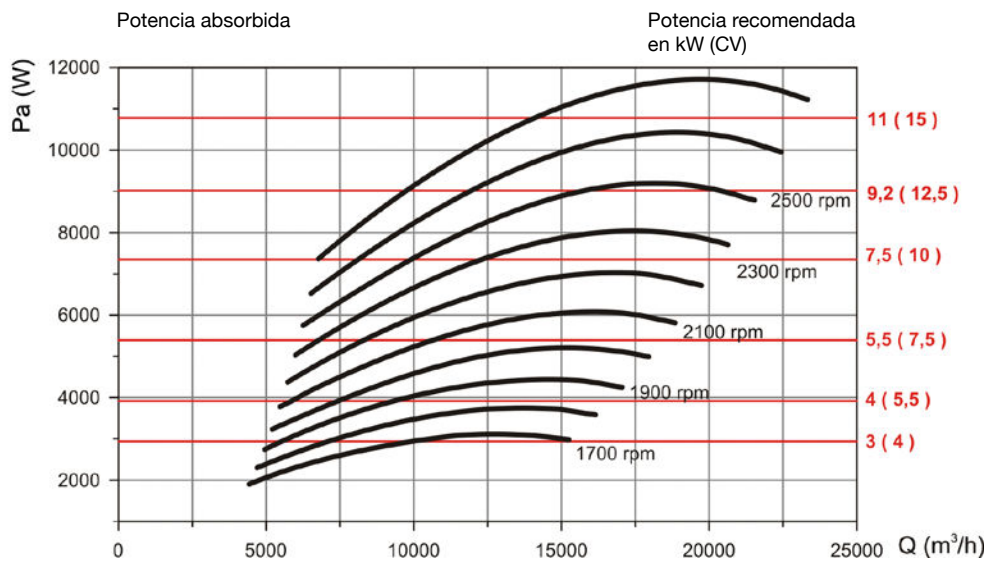
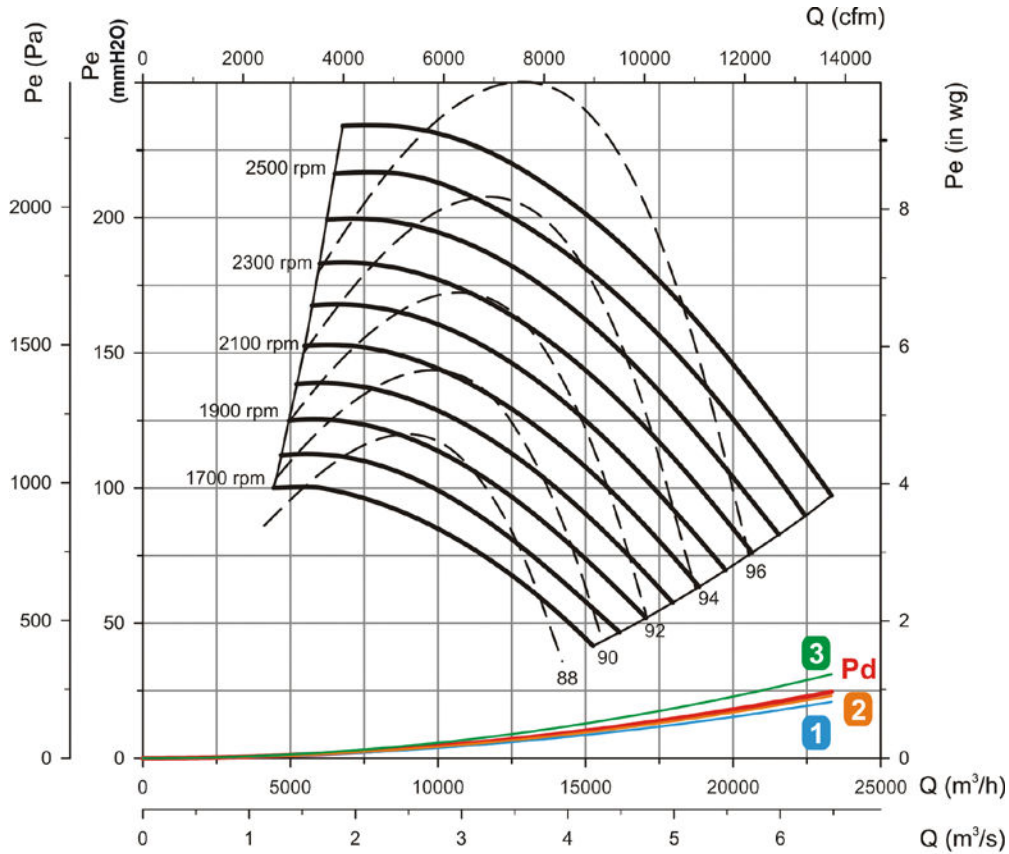

UNIDADES DE FILTRACION Y DESINFECCION

Curvas características

Zonas útiles según filtros **1** F6+F8 **2** F7+F9 **3** G4+F6

Presión estática Presión dinámica Potencia sonora dB(A)

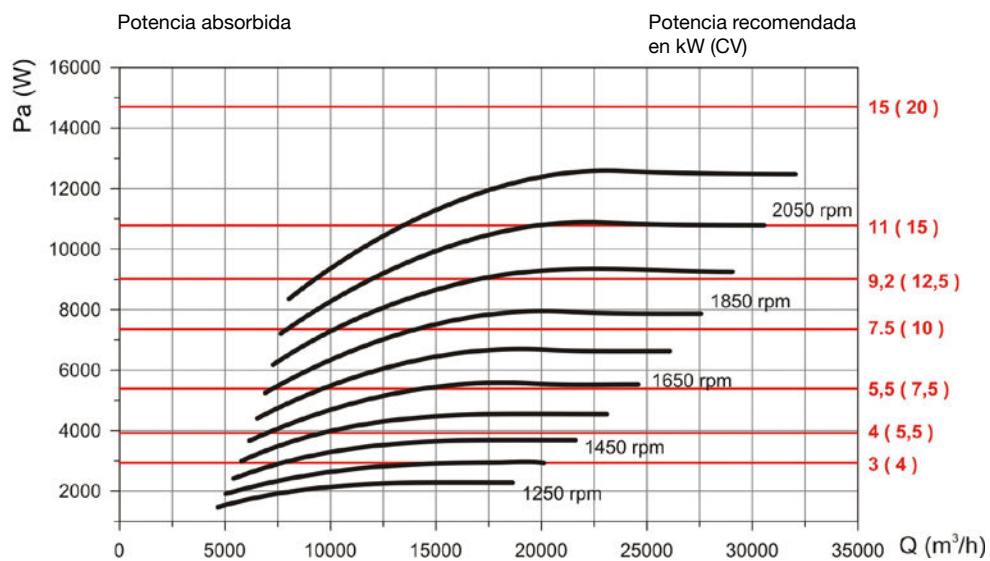
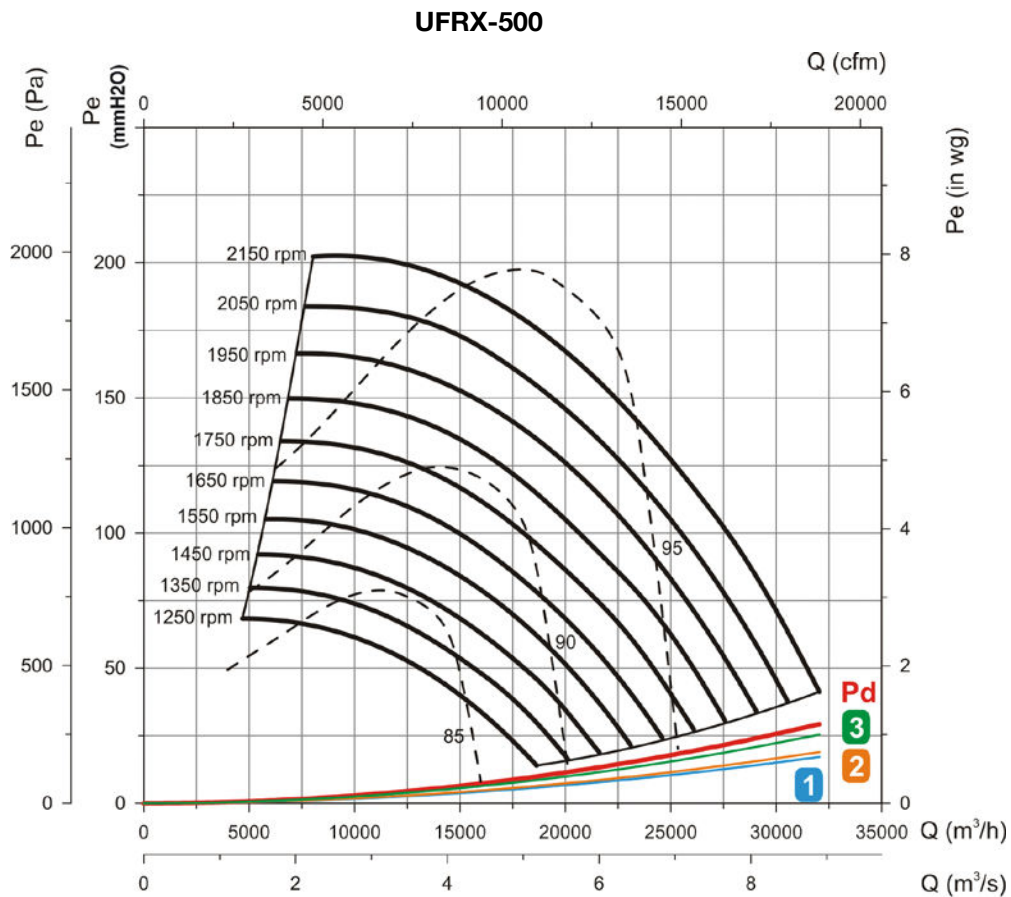

UNIDADES DE FILTRACIÓN Y DESINFECCIÓN

Curvas características

Zonas útiles según filtros **1** F6+F8 **2** F7+F9 **3** G4+F6

Presión estática

Presión dinámica

Potencia sonora dB(A)

UFRX-560

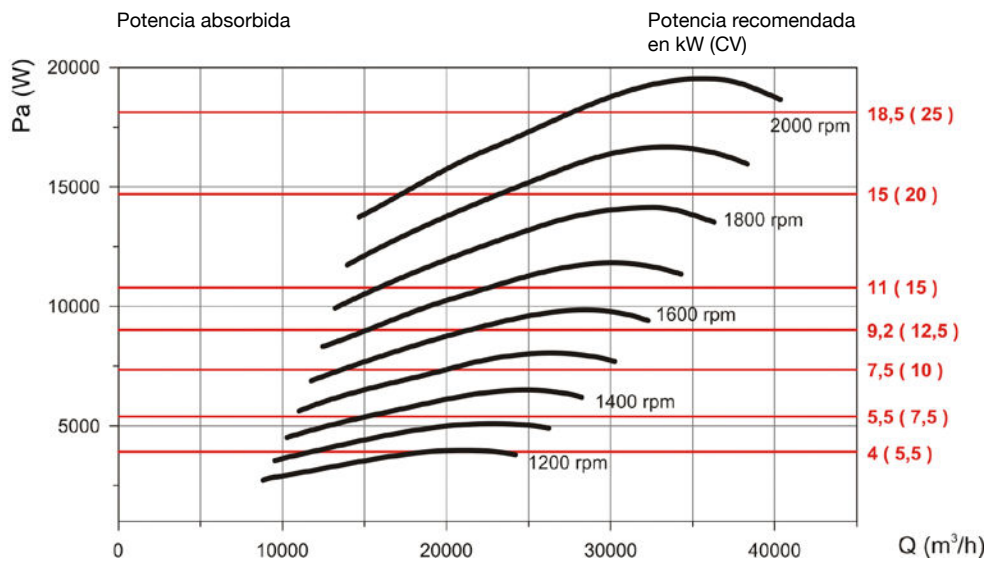
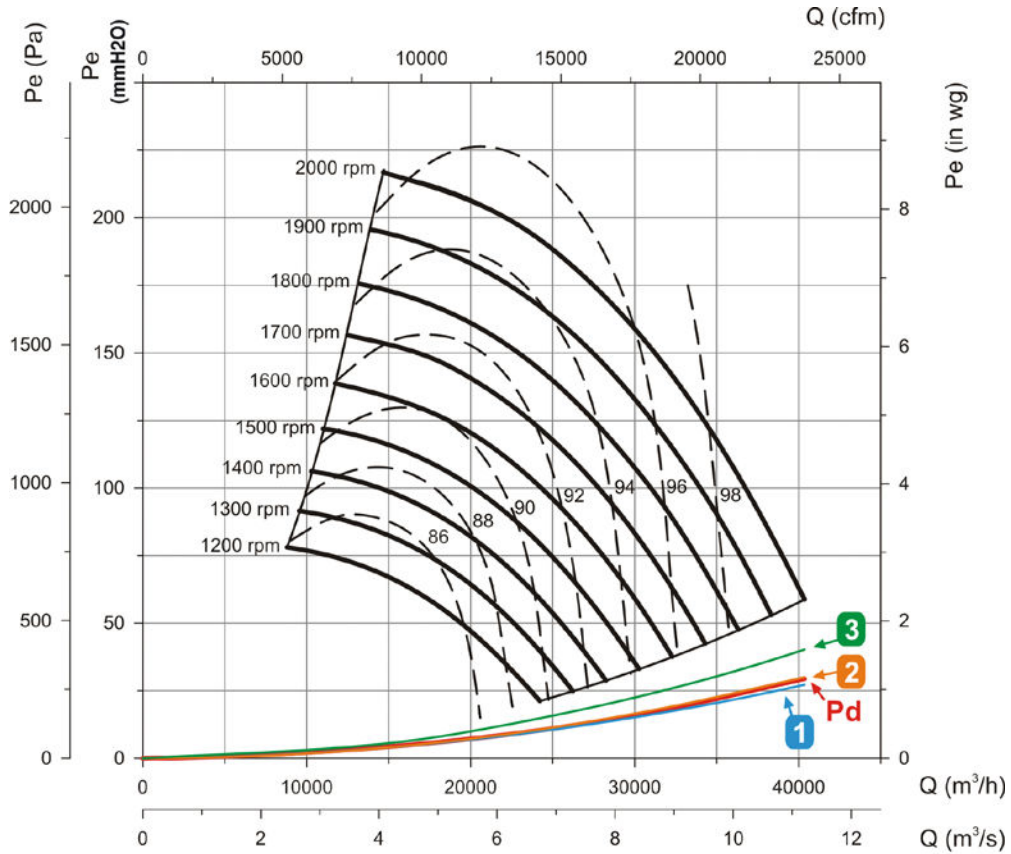

UNIDADES DE FILTRACION Y DESINFECCION

Curvas características

Zonas útiles según filtros **1** F6+F8 **2** F7+F9 **3** G4+F6

Presión estática Presión dinámica Potencia sonora dB(A)

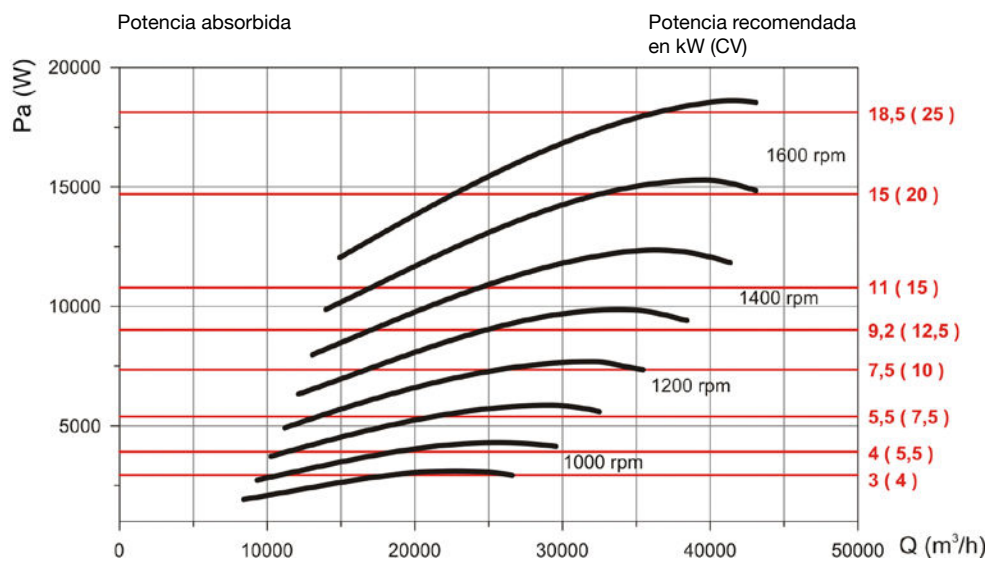
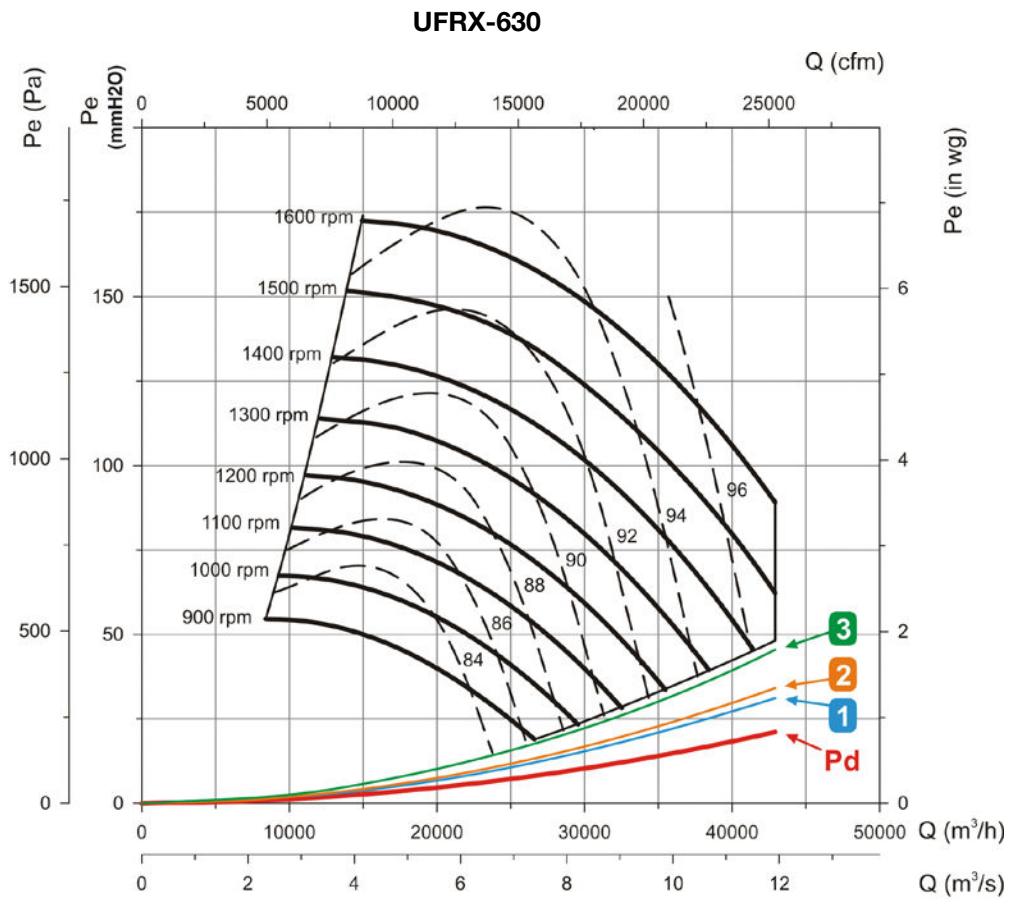

UNIDADES DE FILTRACIÓN Y DESINFECCIÓN

CJFILTER/REC

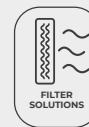

Cajas filtrantes para conductos circulares y rectangulares, equipadas con diferentes tipos de filtro según modelo



Principales características:

- Panel acceso mantenimiento lateral.
- Fácil instalación.
- Fácil y rápida sustitución de los filtros mediante guías.
- Aislamiento acústico de 5 mm de grosor.
- Modelos de bajo perfil para instalación en falso techo.
- Filtros de eficiencias F7 y F9 compactos para montaje en carril de 98 mm.
- Filtros de eficiencias E10, H13 y CA (Carbón Activo) poliédricos de 292 mm de profundidad para montaje en carril de 25 mm.

Código de pedido



Dimensiones mm

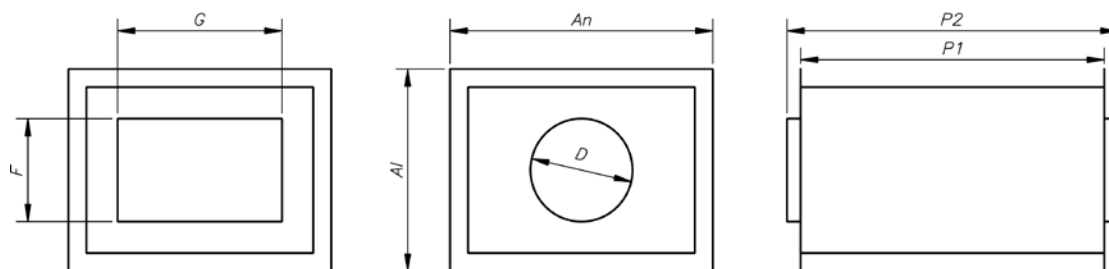

	Al	An	P1	P2	F	G	D
CJFILTER/REC-300x600-150	370	640	450	530	-	-	150
CJFILTER/REC-300x600-160	370	640	450	530	-	-	160
CJFILTER/REC-300x600-200	370	640	450	530	-	-	200
CJFILTER/REC-300x600-250	370	640	450	530	-	-	250
CJFILTER/REC-300x600-250x500	370	640	450	530	250	500	-
CJFILTER/REC-500x700-250x500	570	740	450	530	250	500	-
CJFILTER/REC-500x700-300x700	570	740	450	530	300	700	-
CJFILTER/REC-500x700-315	570	740	450	530	-	-	315
CJFILTER/REC-500x700-355	570	740	450	530	-	-	355
CJFILTER/REC-500x700-400x700	570	740	450	530	400	700	-

	Al	An	P1	P2	F	G	D
CJFILTER/REC-600X1200-450	670	1240	450	530	-	-	450
CJFILTER/REC-600x1200-500x800	670	1240	450	530	500	800	-
CJFILTER/REC-600x600-315	670	640	450	530	-	-	315
CJFILTER/REC-600x600-400	670	640	450	530	-	-	400
CJFILTER/REC-600x900-315	670	940	450	530	-	-	315
CJFILTER/REC-600x900-350x600	670	940	450	530	350	600	-
CJFILTER/REC-600x900-355	670	940	450	530	-	-	355
CJFILTER/REC-600x900-400x700	670	940	450	530	400	700	-
CJFILTER/REC-600X900-450	670	940	450	530	-	-	450
CJFILTER/REC-600x900-500x800	670	940	450	530	500	800	-

Curvas características de pérdida de carga

Q= Caudal en m³/h, m³/s y cfm

Pe= Presión estática en mmH₂O, Pa e inwg

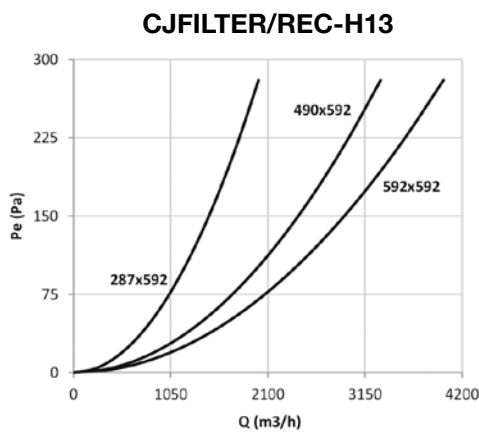
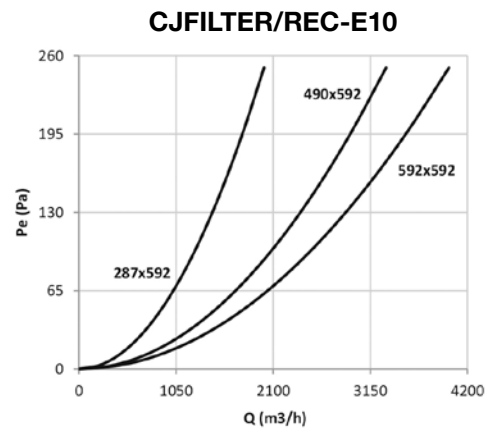
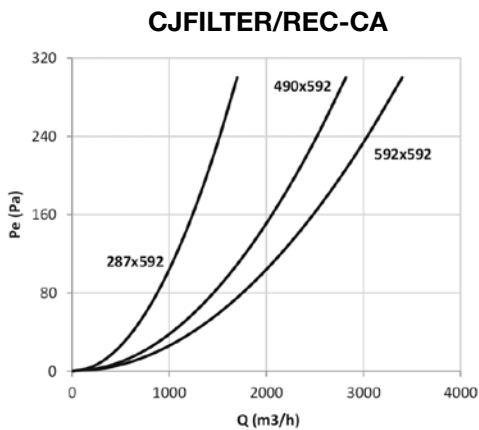
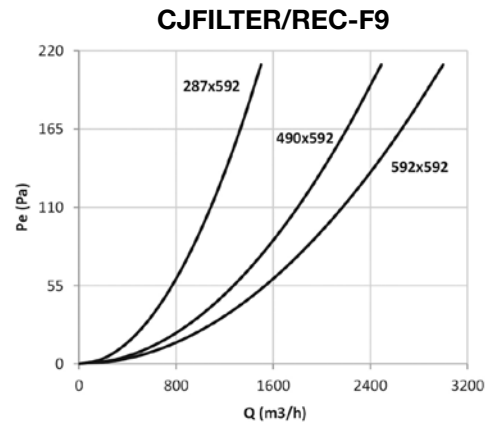
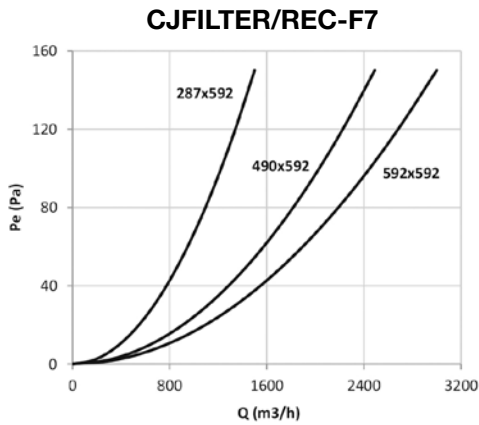

Códigos de filtros disponibles y combinaciones de filtros según tamaños de cajas

TAMAÑO CAJA (Alto x Ancho)	N° DE FILTROS SEGÚN TAMAÑO DE CAJA		
	TAMAÑO FILTRO		
	287x592	490x592	592x592
300x600	1	-	-
500x700	-	1	-
600x600	-	-	1
900x600	1	-	1
1200x600	-	-	2

TAMAÑO FILTRO	CÓDIGO DE FILTRO SEGÚN TAMAÑO Y EFICIENCIA				
	F7	F9	CA	E10	H13
287x592	1104804	1104833	1082526	1104852	1104857
490x592	1104832	1104846	1104849	1104855	1104858
592x592	1082426	1104847	1082525	1104856	1104859

MF

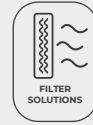

Unidades de filtración sin ventilador con diferentes posibilidades de filtros



Unidades de filtración sin ventilador con diferentes posibilidades de filtros, diseñadas para la limpieza del aire a través de la captación de las partículas sólidas que están en suspensión en cualquier tipo de edificio.

Características:

- Estructura en perfiles de aluminio.
- Tapas con envoltorio acústico de 25 mm de aislante de alta calidad, en chapa prelacada.
- Panel de acceso lateral para su correcto mantenimiento.

- Construcción modular para combinar con distintos equipos de tratamiento del aire.
- Compatible con la mayoría de series existentes en perfiles de aluminio: CJK/EC, CJK/FILTER/EC, UPC/EC, CJBX/AL, CJBD/AL, CJDXR/AL, UFRX/ALS...
- Posibles etapas de filtrado:
 - G4 + F7.
 - F6 + F8.
 - F7 + F9.
- Filtros fácilmente extraíbles para su limpieza y mantenimiento.

Código de pedido

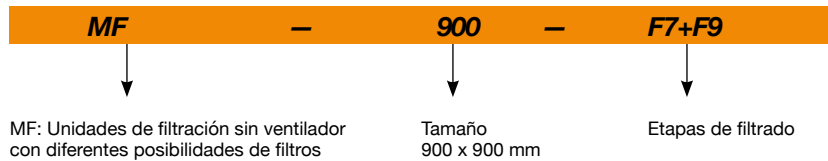

Características filtros

	EN 779	EN 1822	ISO 16890		
	Em		ISO ePM ₁	ISO ePM _{2,5}	ISO ePM ₁₀
F6	60-80%	-	-	>50-65%	>60%
F7	80-90%	-	>50-65%	>65-80%	>85%
F8	90-95%	-	>65-80%	>80%	>90%
F9	>95%	-	>80%	>95%	>95%

Características técnicas

Modelo	Sección mm		Peso aprox. (Kg)	Caudal máximo (m³/h)	Modelo	Sección mm		Peso aprox. (Kg)	Caudal máximo (m³/h)
	Alto	Ancho				Alto	Ancho		
MF-490	490	490	16	1813	MF-1000	1000	1000	51	8983
MF-500	500	500	19	1323	MF-1195	1195	1195	73	10372
MF-550	550	550	19	2384	MF-1250	1250	1250	79	10372
MF-605	605	605	21	2970	MF-1450	1450	1450	94	15038
MF-680	680	680	23	3887	MF-1670	1670	1670	105	23338
MF-700	700	700	35	2593					
MF-855	855	855	41	6464					
MF-900	900	900	58	3759					

Ejemplos de instalación

Configuración junto a equipo de ventilación

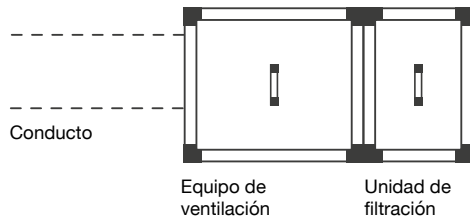

Configuración entre conductos

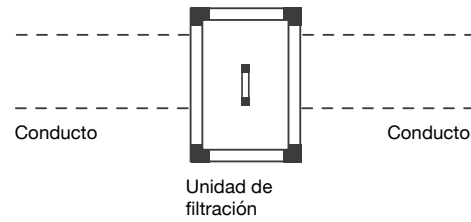

Dimensiones mm

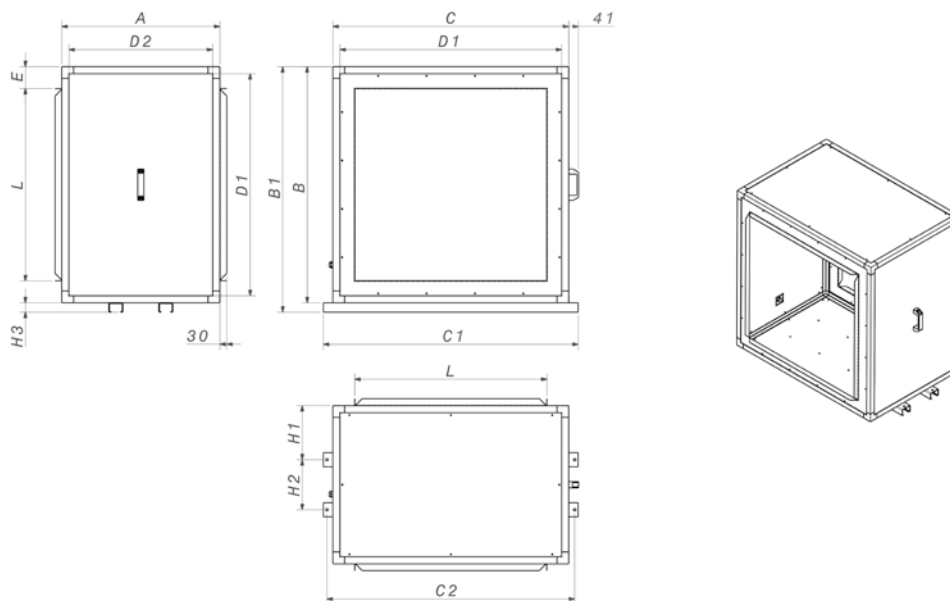

	A	B	B1	C	C1	C2	D1	D2	E	L	H1	H2	H3
MF-490	510	490	-	490	-	-	430	450	83,4	323,2	-	-	-
MF-500	500	500	-	500	-	-	420	420	58,4	383,2	-	-	-
MF-550	510	550	-	550	-	-	490	450	83,4	383,2	-	-	-
MF-605	510	605	-	605	-	-	545	450	106,9	391,2	-	-	-
MF-680	510	680	-	680	-	-	620	450	84,4	511,2	-	-	-
MF-700	700	700	-	700	-	-	620	620	94,4	511,2	-	-	-
MF-855	670	855	895	855	938	908	795	610	84,4	686,2	229	212	40
MF-900	900	900	-	900	-	-	820	820	106,9	686,2	-	-	-
MF-1000	670	1000	1040	1000	1080	1050	940	610	92,9	814,2	229	212	40
MF-1195	670	1195	1235	1195	1280	1245	1115	590	131,9	931,2	229	212	40
MF-1250	670	1250	1290	1250	1350	1320	1170	590	168,9	912,2	229	212	40
MF-1450	670	1450	1490	1450	1550	1520	1370	590	169,4	1111,2	229	212	40
MF-1670	670	1670	1710	1670	1770	1740	1590	590	137,75	1394,5	229	212	40

Accesorios

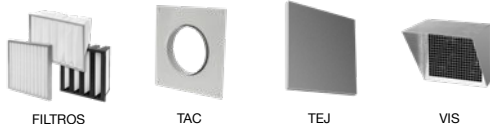

Curvas características de pérdida de carga

Q= Caudal en m³/h, m³/s y cfm

Pe= Presión estática en mmH₂O, Pa e inwg

Módulos filtrantes: G4

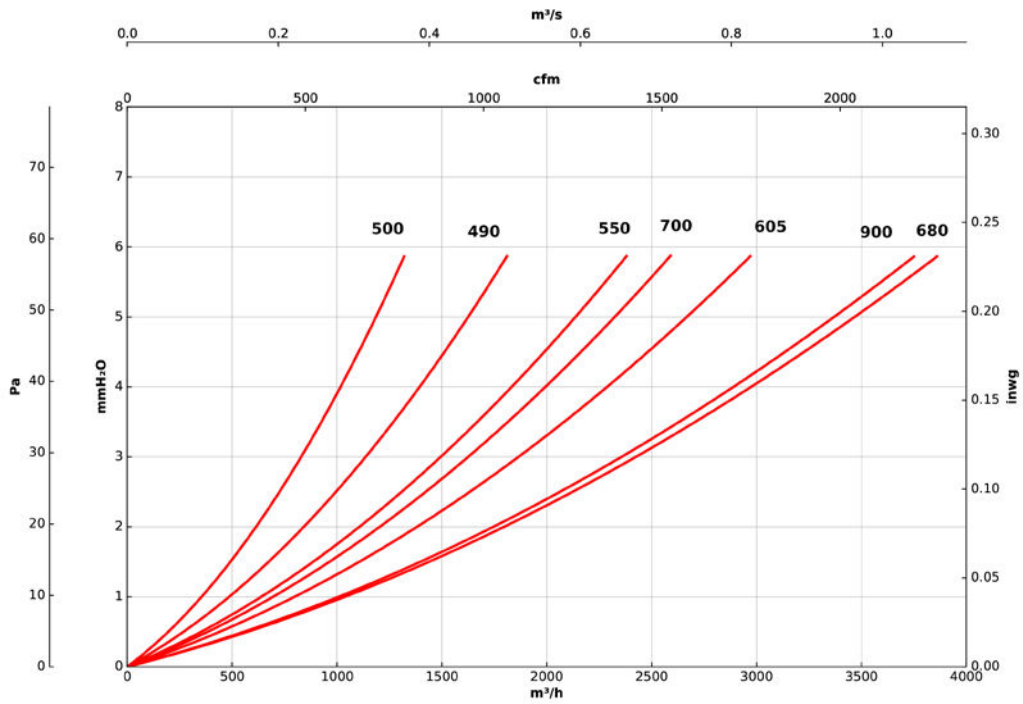

Módulos filtrantes: G4

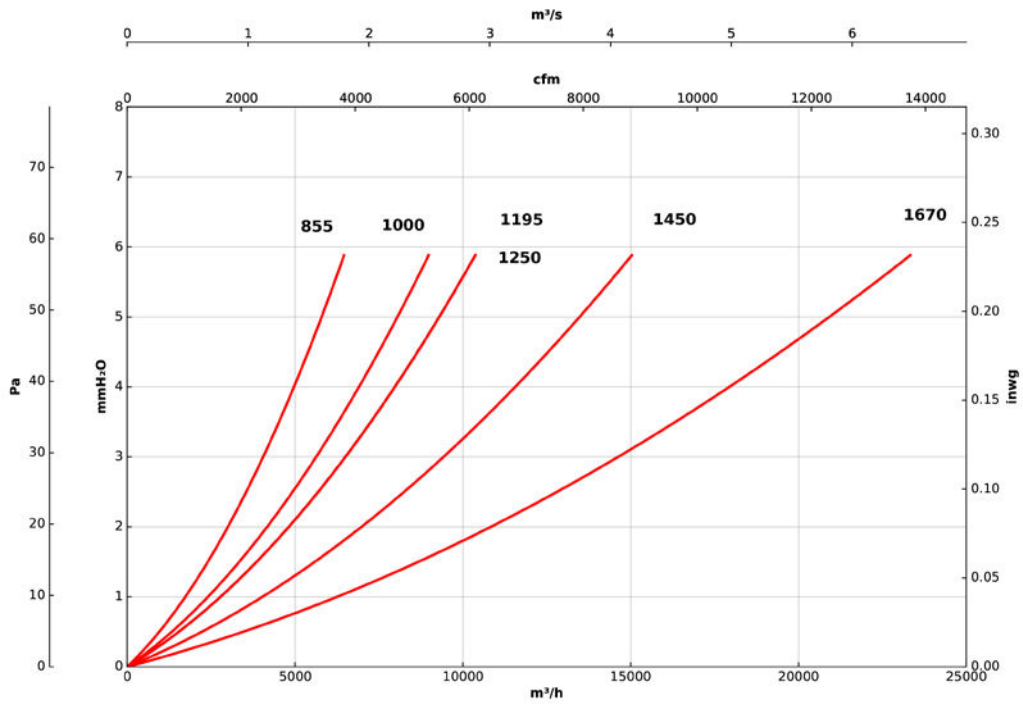

Curvas características de pérdida de carga

Q= Caudal en m³/h, m³/s y cfm

Pe= Presión estática en mmH₂O, Pa e inwg

Módulos filtrantes: F6

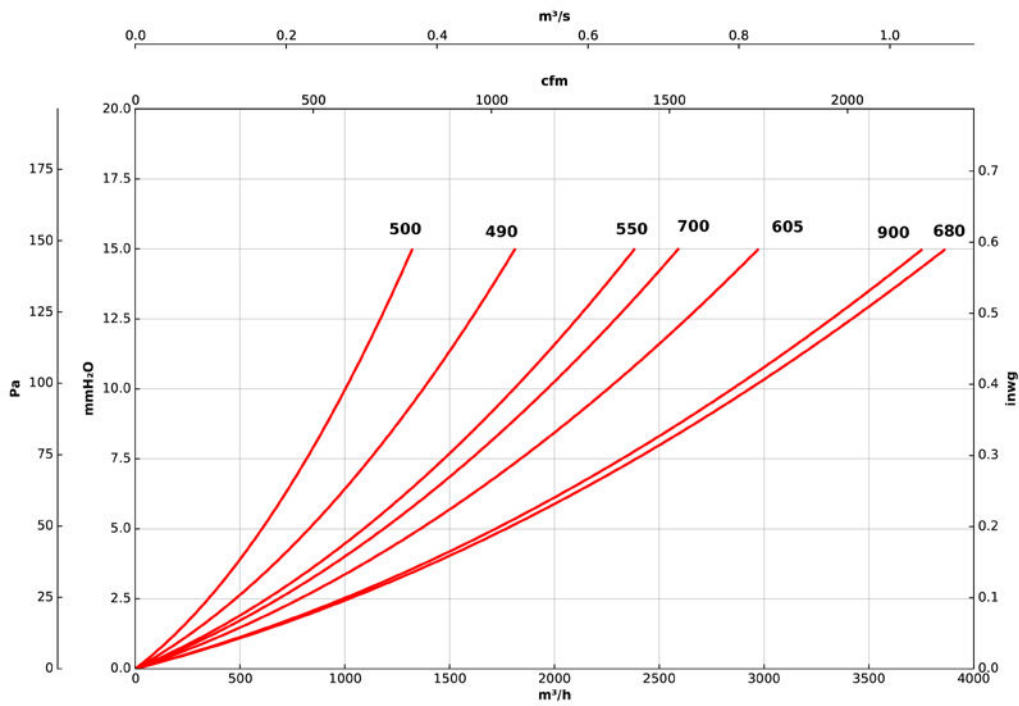

Módulos filtrantes: F6

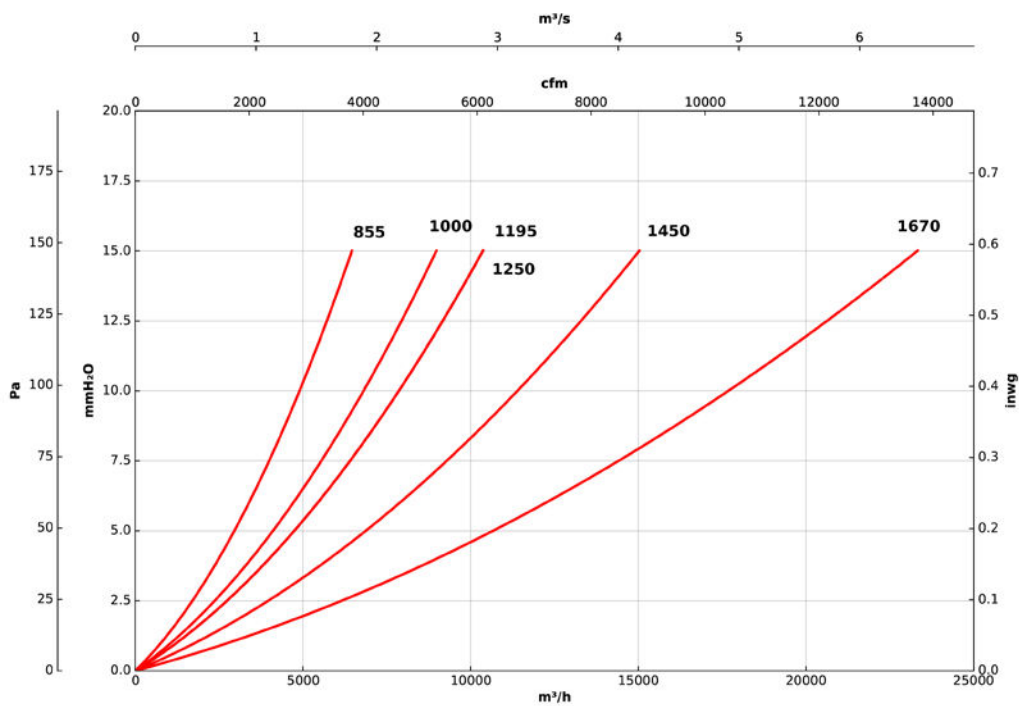

UNIDADES DE FILTRACIÓN Y DESINFECCIÓN

Curvas características de pérdida de carga

Q= Caudal en m³/h, m³/s y cfm

Pe= Presión estática en mmH₂O, Pa e inwg

Módulos filtrantes: F7

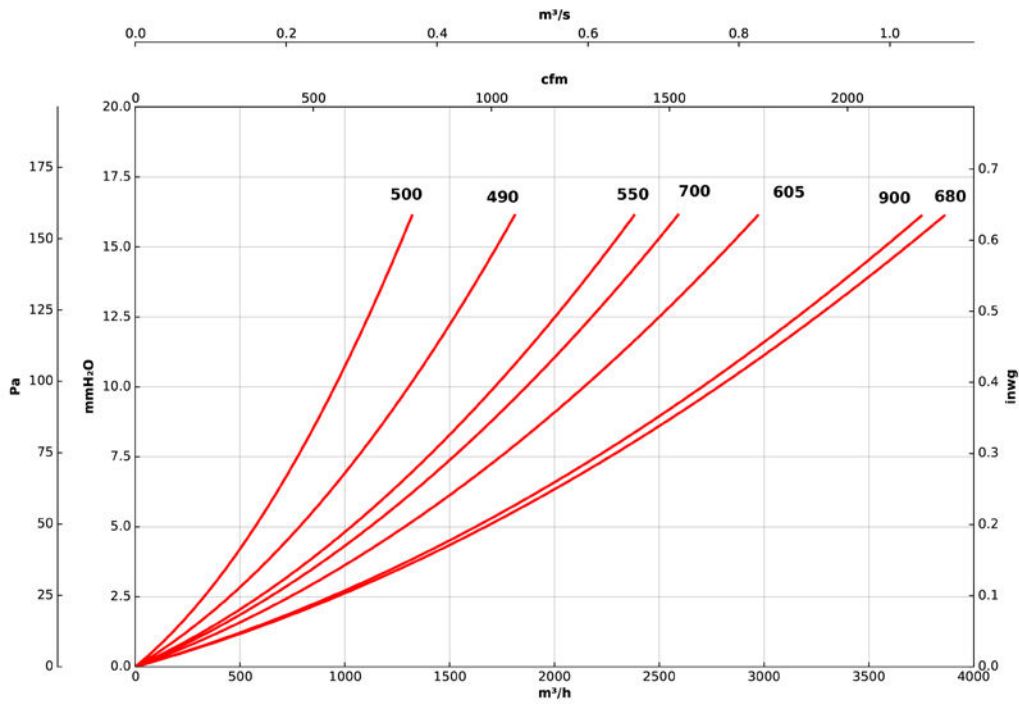

Módulos filtrantes: F7

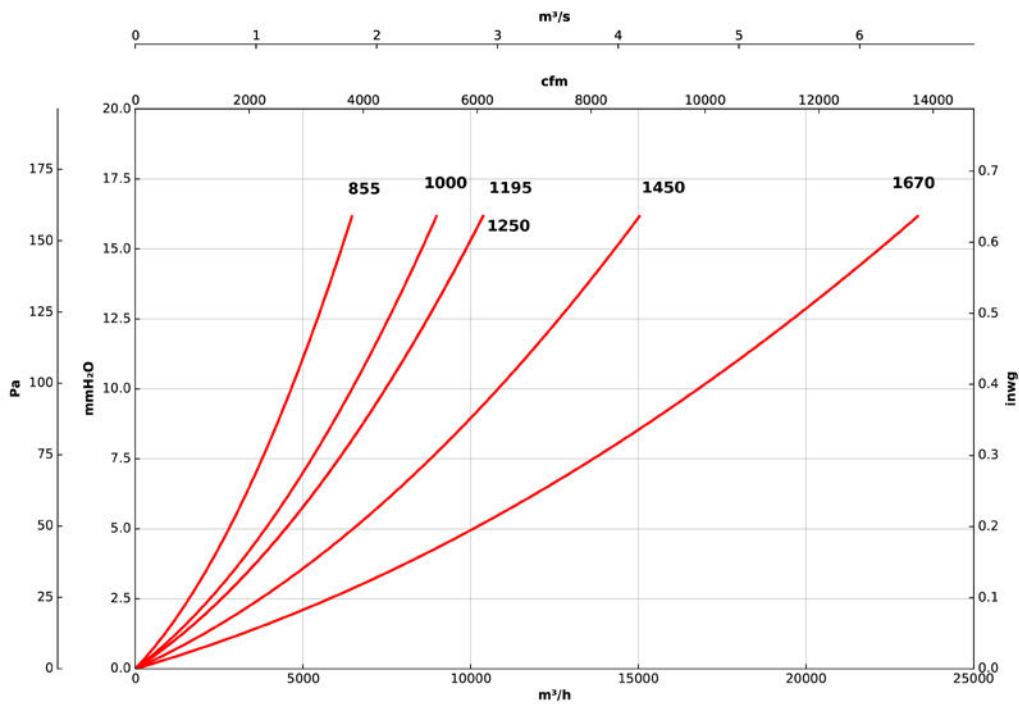

Curvas características de pérdida de carga

Q= Caudal en m³/h, m³/s y cfm

Pe= Presión estática en mmH₂O, Pa e inwg

Módulos filtrantes: F8

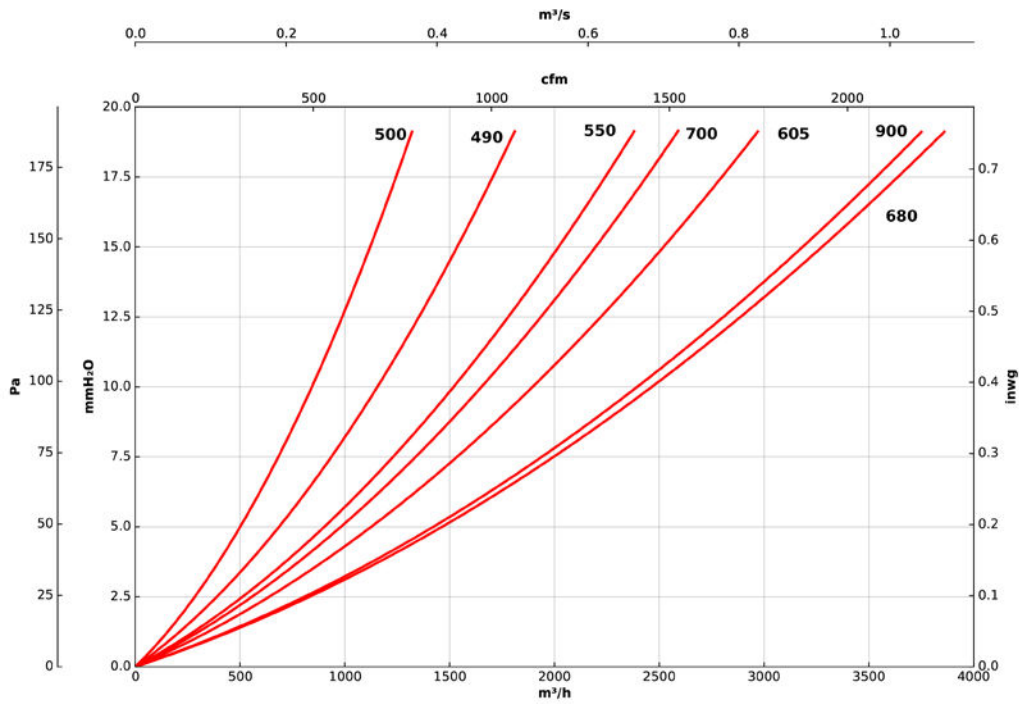

Módulos filtrantes: F8

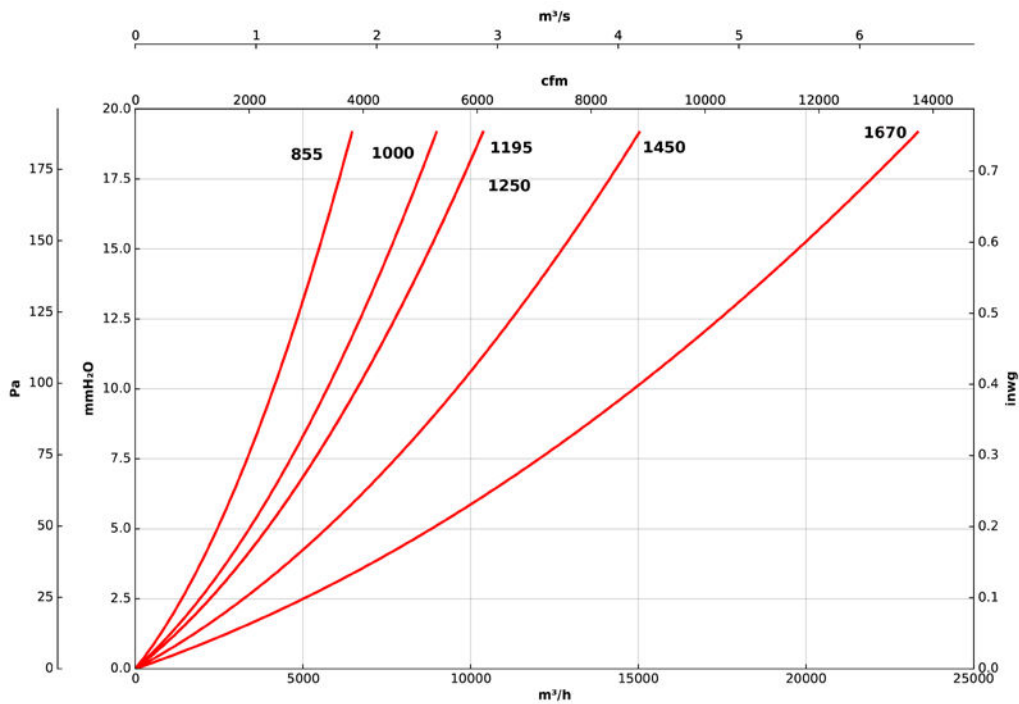

UNIDADES DE FILTRACIÓN Y DESINFECCIÓN

Curvas características de pérdida de carga

Q= Caudal en m³/h, m³/s y cfm

Pe= Presión estática en mmH₂O, Pa e inwg

Módulos filtrantes:F9

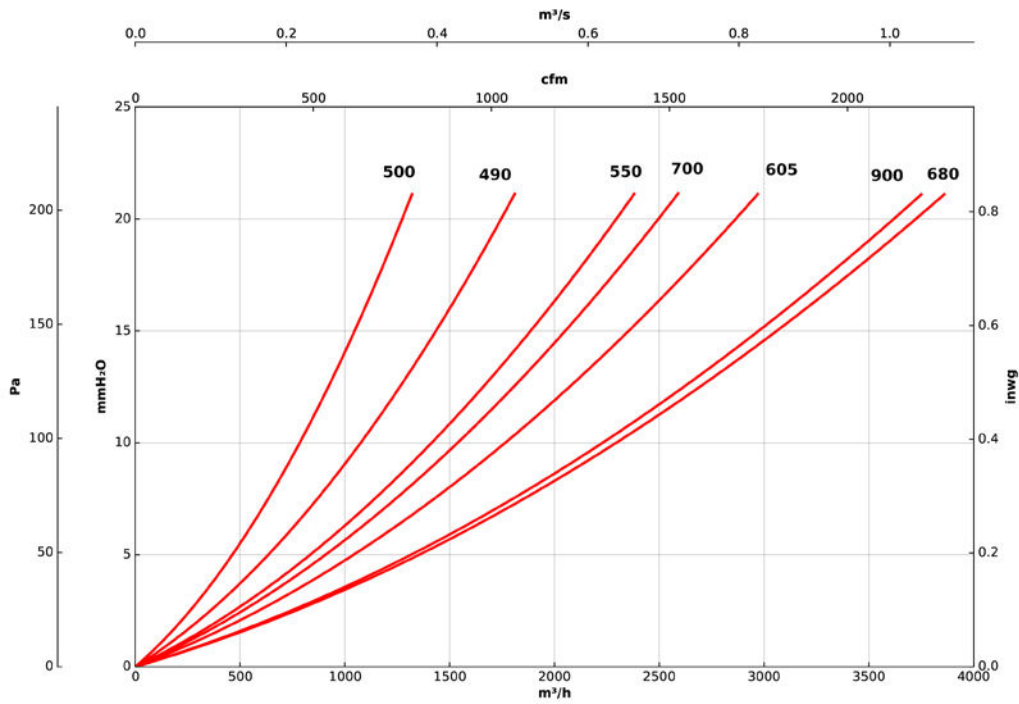

Módulos filtrantes: F9

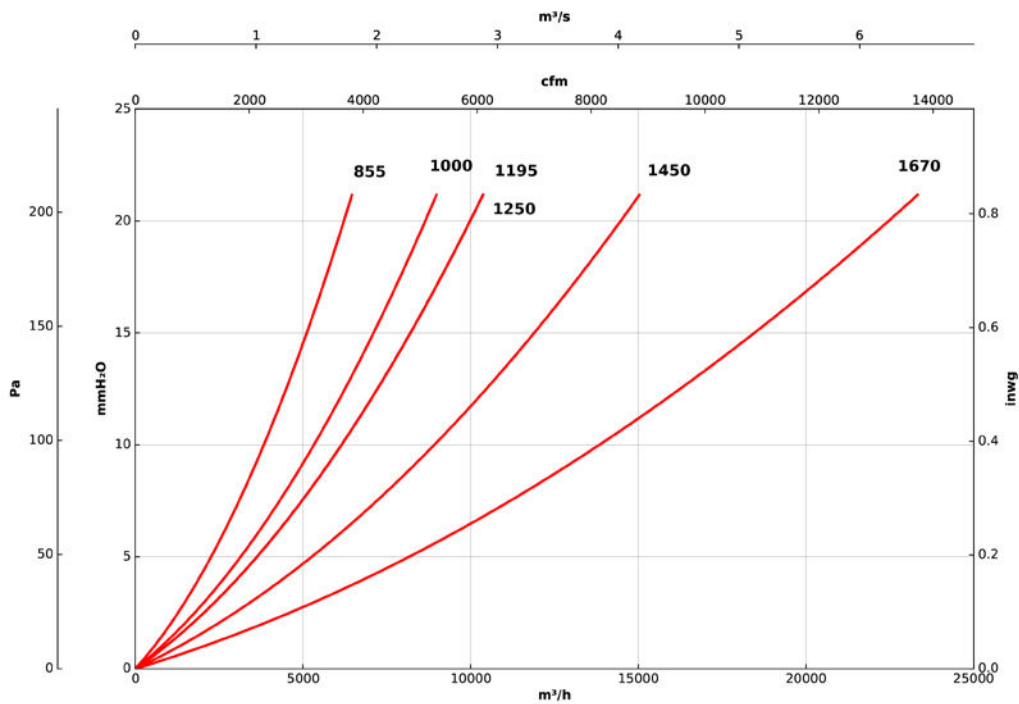

Ejemplos de instalación

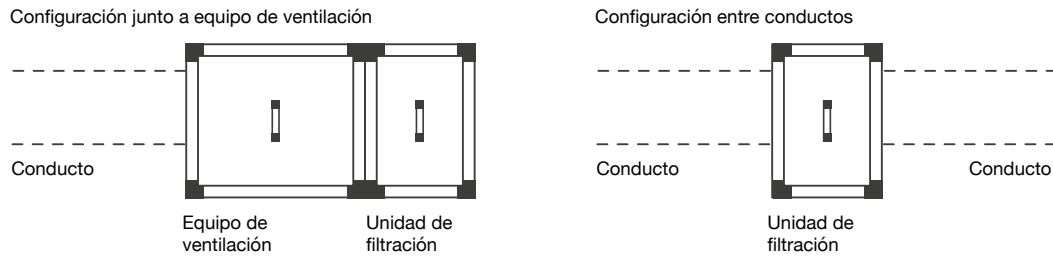

Dimensiones mm

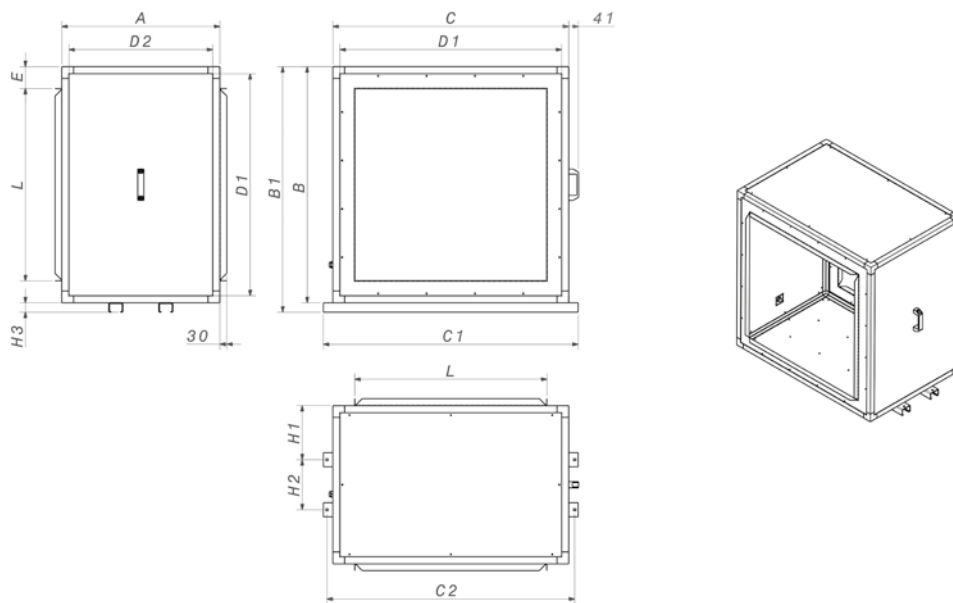

	A	B	B1	C	C1	C2	D1	D2	E	L	H1	H2	H3
MCA-490	510	490	-	490	-	-	430	450	83,4	323,2	-	-	-
MCA-500	500	500	-	500	-	-	420	420	58,4	383,2	-	-	-
MCA-550	510	550	-	550	-	-	490	450	83,4	383,2	-	-	-
MCA-605	510	605	-	605	-	-	545	450	106,9	391,2	-	-	-
MCA-680	510	680	-	680	-	-	620	450	84,4	511,2	-	-	-
MCA-700	700	700	-	700	-	-	620	620	94,4	511,2	-	-	-
MCA-855	670	855	895	855	938	908	795	610	84,4	686,2	229	212	40
MCA-900	900	900	-	900	-	-	820	820	106,9	686,2	-	-	-
MCA-1000	670	1000	1040	1000	1080	1050	940	610	92,9	814,2	229	212	40
MCA-1195	670	1195	1235	1195	1280	1245	1115	590	131,9	931,2	229	212	40
MCA-1250	670	1250	1290	1250	1350	1320	1170	590	168,9	912,2	229	212	40
MCA-1450	670	1450	1490	1450	1550	1520	1370	590	169,4	1111,2	229	212	40
MCA-1670	670	1670	1710	1670	1770	1740	1590	590	137,75	1394,5	229	212	40

Accesorios

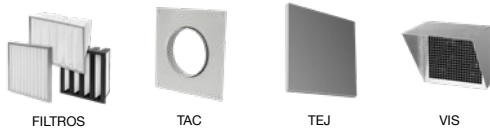

Curvas características de pérdida de carga

Q= Caudal en m³/h, m³/s y cfm

Pe= Presión estática en mmH₂O, Pa e inwg

Módulos filtrantes: CA

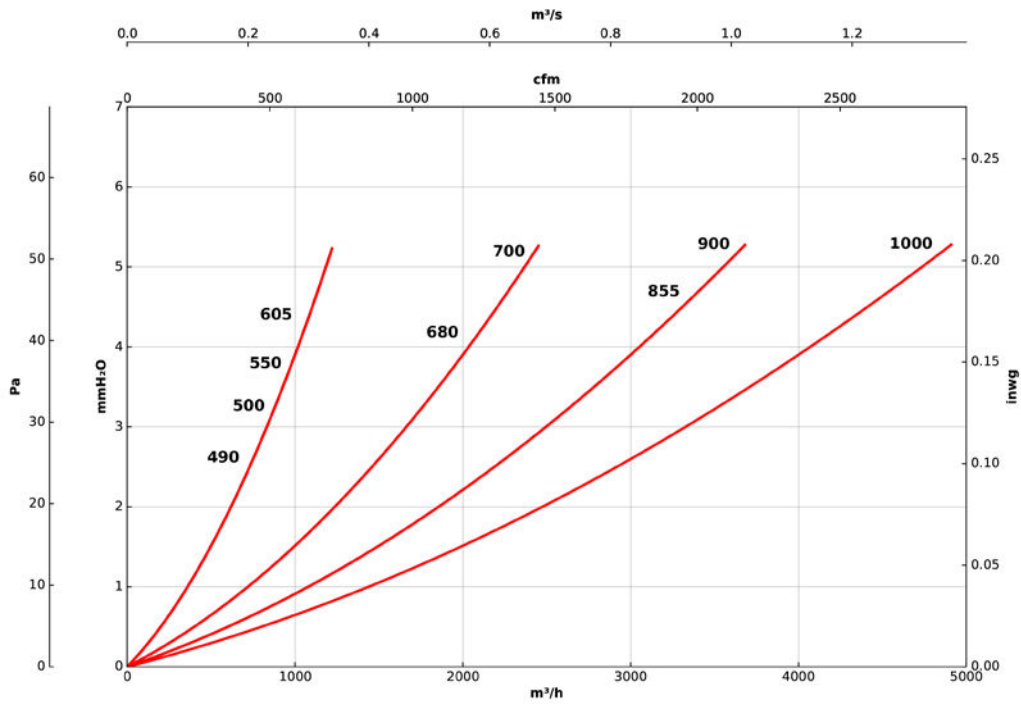

Módulos filtrantes: CA

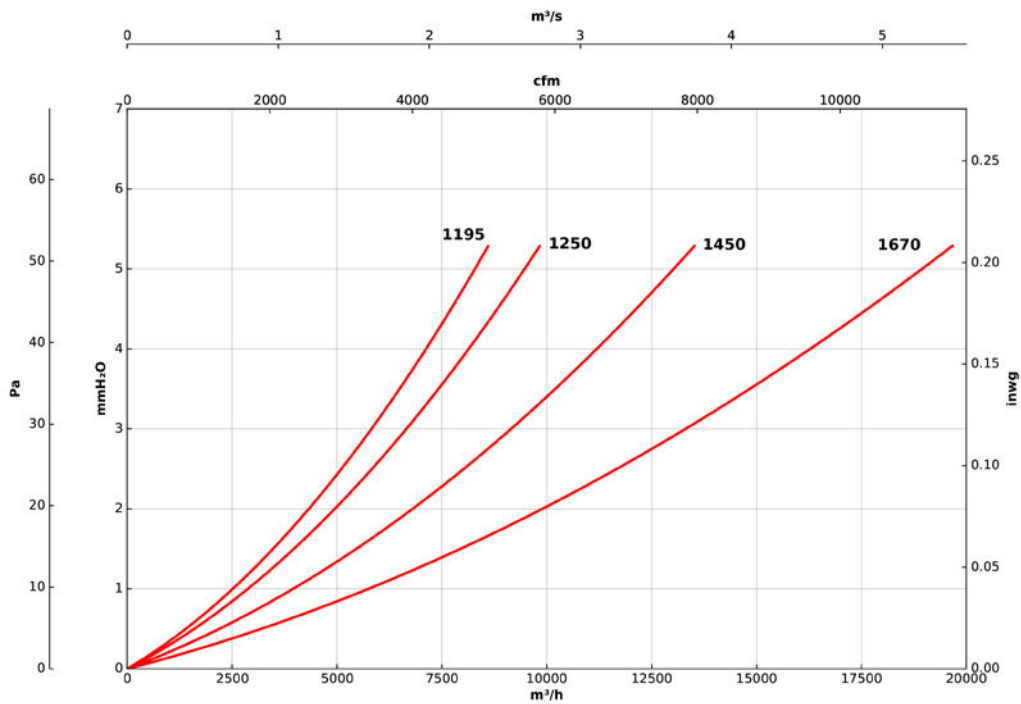

UNIDADES DE FILTRACIÓN Y DESINFECCIÓN

CÁMARAS GERMICIDAS

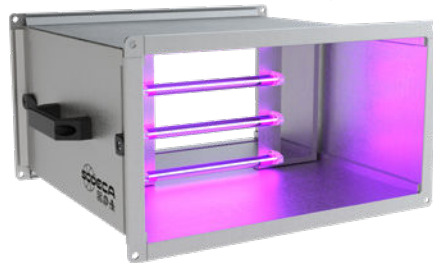

CG/FILTER-UVc

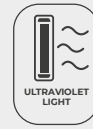

Unidades purificadoras de aire para conductos circulares, con envoltente acústica de 25 mm de aislante para la reducción de ruido, sin ventilador



Características:

- Estructura en perfilería de aluminio de 40 mm.
- Tapas con envoltente acústica de 25 mm de aislante de alta calidad, en chapa prelacada.
- Bridas normalizadas en aspiración e impulsión, para facilitar la instalación en conductos.
- Etapas de filtración según modelo:
 - F7 + F9.
 - F7 + HEPA H14.
 - Filtro de carbón activo para la eliminación de olores.

- Cámara germicida con lámparas ultravioletas UVc (256 nm), según modelo.
- Tapa de inspección para mantenimiento y sustitución de filtros.

Acabado:

- Estructura de perfilería de aluminio y chapa prelacada con paneles de 25 mm de aislamiento térmico y acústico.

Bajo demanda:

- Control y alarma de filtros sucios.

Código de pedido

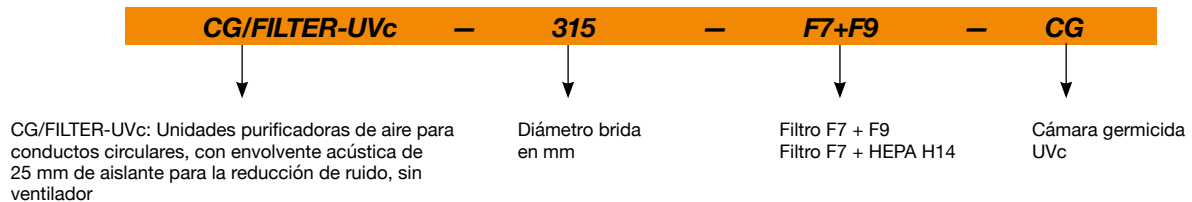

Características técnicas

Modelo	Caudal máximo (m ³ /h)		Peso aprox. (Kg)
	Filtros (F7+F9)	Filtros (F7+H14)	
CG/FILTER/UVc-315	470	415	30
CG/FILTER/UVc-355	700	550	30
CG/FILTER/UVc-450	1800	1400	62
CG/FILTER/UVc-500	2350	2050	105

Características filtros

Filtros	EN 779	EN 1822	ISO 16890			
	Em		ISO ePM ₁	ISO ePM _{2,5}	ISO ePM ₁₀	ISO COARSE
F7	90%	-	>50%	>65-95%	>85%	-
F9	95%	-	>80%	>95%	>95%	-
HEPA H14	-	>99,995%	-	-	-	-

Características técnicas cámara germicida UVc

Según modelo estas unidades de purificación pueden integrar una cámara germicida, construida a base de lámparas ultravioletas UVc en un espectro de 256 nm, amplitud de onda indicada para inactivar gran variedad de microorganismos absorbiendo energía de longitud de onda corta a través del ADN y ARN.

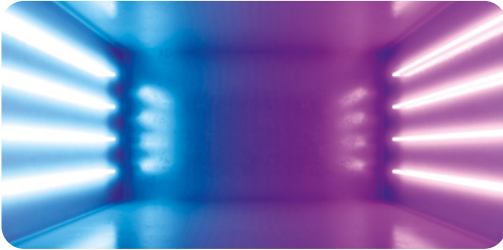

Modelo	Número de lámparas	Potencia eléctrica total(W)	Potencia radiación total UVc (W)	Dosis radiación (mJ/cm ²)*
CG/FILTER/UVc-315	6	54	16,8	7,3
CG/FILTER/UVc-355	6	54	16,8	5,5
CG/FILTER/UVc-450	4	102	28	5,0
CG/FILTER/UVc-500	6	153	42	6,6

*Dosis mínima calculada en base al caudal con filtros: F7+HEPA H14

Dimensiones mm

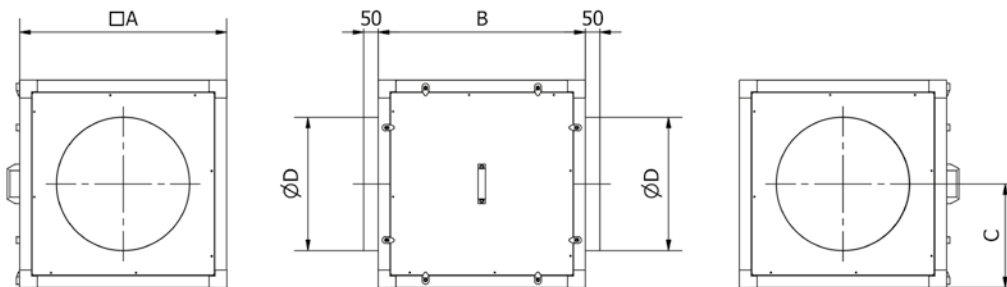

	A	B	C	ØD
CG/FILTER/UVc-315	500	500	250	315
CG/FILTER/UVc-355	500	500	250	355
CG/FILTER/UVc-450	700	700	350	450
CG/FILTER/UVc-500	900	900	450	500

Accesorios



FILTROS

SI-PRESOSTATO

SI-PRESIÓN

SI-MF

SI-CO2 IND

SONDA PRESIÓN
DIFERENCIAL

ACE ACE/400

PT

TEJ

VIS

Curvas características

Q= Caudal en m³/h, m³/s y cfm

Pe= Presión estática en mmH₂O, Pa e inwg

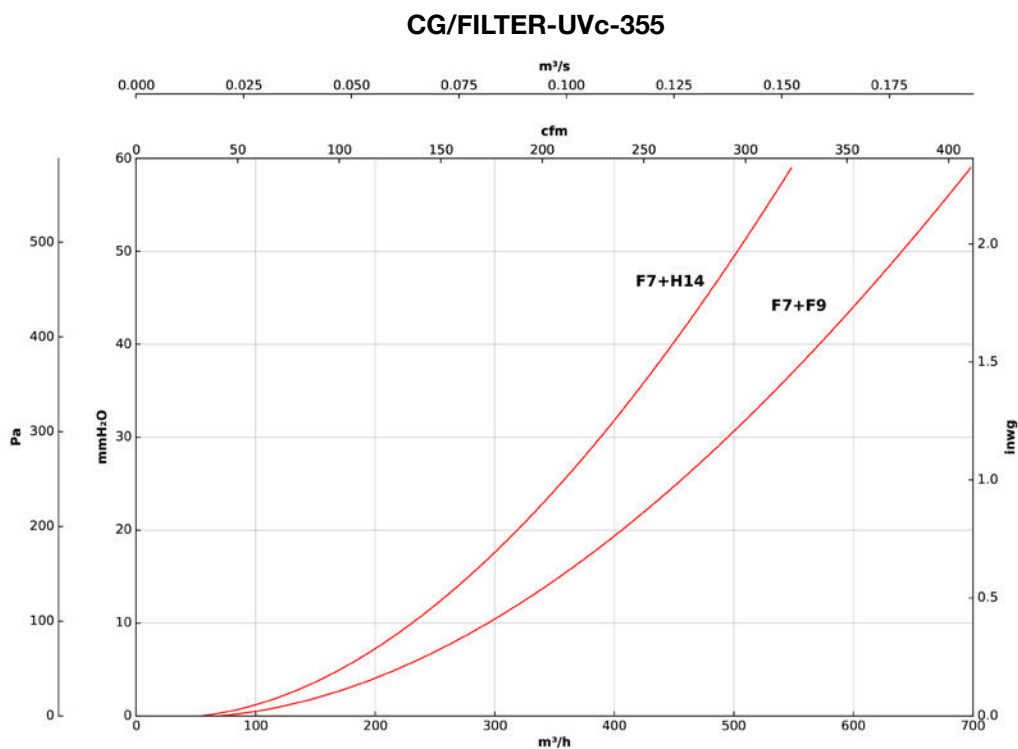
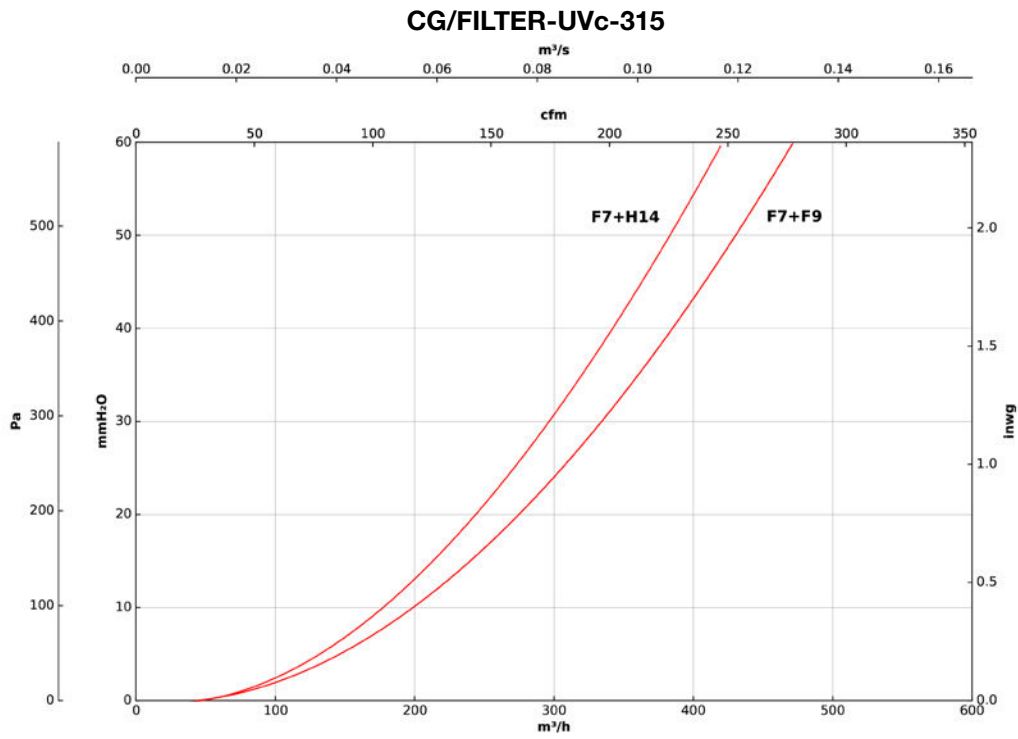

Curvas características

Q= Caudal en m³/h, m³/s y cfm

Pe= Presión estática en mmH₂O, Pa e inwg

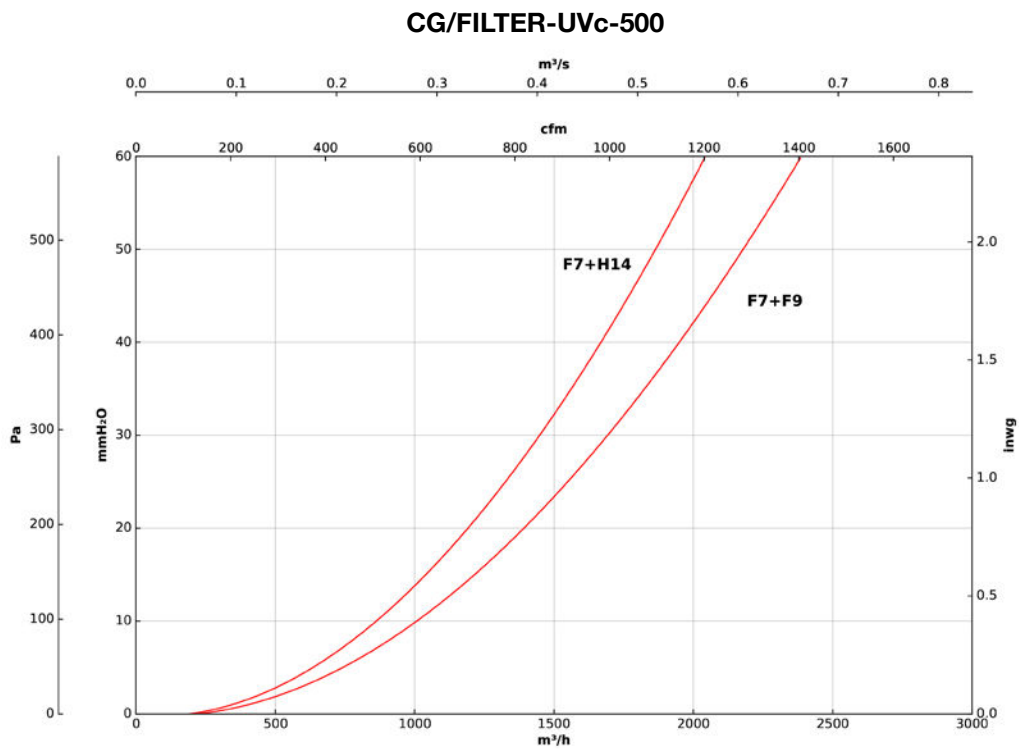
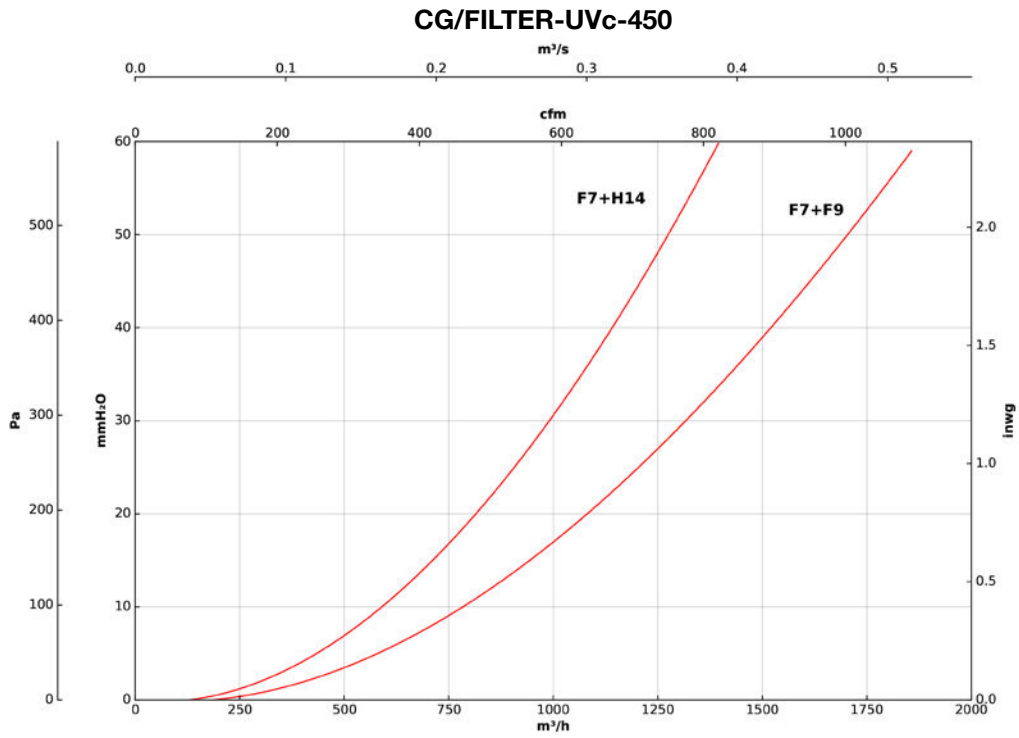

CGR-UVc



Cámara germicida UVc sin ventilador para conductos rectangulares. Ideal para instalar en sistemas de climatización y ventilación existentes

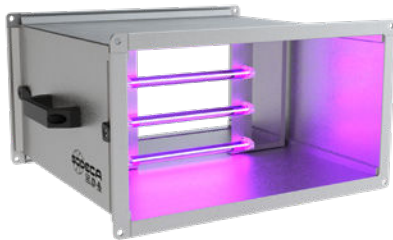

Cámara germicida sin ventilador para conductos rectangulares, equipadas con lámparas ultravioletas UVc y opcionalmente con etapas de filtración. Ideal para instalar en sistemas de climatización y ventilación existentes.

Características:

- Cámara germicida con lámparas ultravioletas UVc (256 nm).
- Panel acceso mantenimiento.
- Fácil instalación.
- Modelos de bajo perfil para instalación en falso techo.
- Etapas de filtración según modelo F7 + F9 o F7 + HEPA H14.
- Fácil y rápida sustitución de los filtros mediante guías.
- Bridas en aspiración e impulsión, para facilitar la instalación en conductos.
- Con elementos de seguridad para la manipulación y mantenimiento de las lámparas ultravioletas de acuerdo a la norma UNE-0068:2020.

Acabado:

- Anticorrosivo en chapa de acero galvanizado.

CG/LP-UVc



Cámara germicida UVc sin ventilador para conductos circulares. Ideal para instalar en sistemas de climatización y ventilación existentes



Cámara germicida sin ventilador para conductos circulares, equipadas con lámparas ultravioletas UVc y opcionalmente con etapas de filtración. Ideal para instalar en sistemas de climatización y ventilación existentes.

Características:

- Cámara germicida con lámparas ultravioletas UVc (256 nm).
- Panel acceso mantenimiento.
- Fácil instalación.
- Modelos de bajo perfil para instalación en falso techo.
- Etapas de filtración según modelo F7 + F9 o F7 + HEPA H14.
- Fácil y rápida sustitución de los filtros mediante guías.
- Bridas en aspiración e impulsión, para facilitar la instalación en conductos.
- Con elementos de seguridad para la manipulación y mantenimiento de las lámparas ultravioletas de acuerdo a la norma UNE-0068:2020.

Acabado:

- Anticorrosivo en resina de poliéster polimerizada a 190 °C, previo desengrase con tratamiento nanotecnológico libre de fosfatos.

Código de pedido

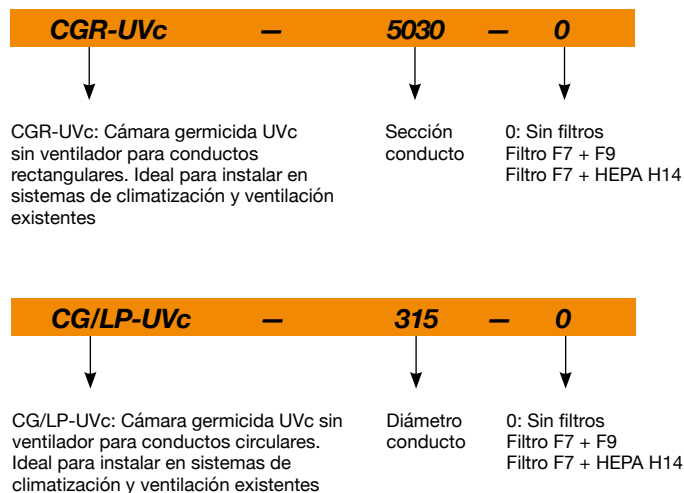

Características técnicas cámara germicida UVc



Según modelo estas unidades de purificación pueden integrar una cámara germicida, construida a base de lámparas ultravioletas UVc en un espectro de 256 nm, amplitud de onda indicada para inactivar gran variedad de microorganismos absorbiendo energía de longitud de onda corta a través del ADN y ARN.

Modelo	Número de lámparas	Potencia eléctrica total(W)	Potencia radiación total Uvc (W)
CGR-UVc-4020	4	36	11,2
CGR-UVc-5030	6	54	16,8
CGR-UVc-6030	6	54	16,8
CGR-UVc-6035	4	102	28
CGR-UVc-7040	6	153	42
CGR-UVc-8050	6	153	42

Modelo	Número de lámparas	Potencia eléctrica total(W)	Potencia radiación total Uvc (W)
CG/LP-UVc-200	4	36	11,2
CG/LP-UVc-250	4	36	11,2
CG/LP-UVc-315	4	102	28
CG/LP-UVc-350	4	102	28

Cálculo dosis

CGR-UVc

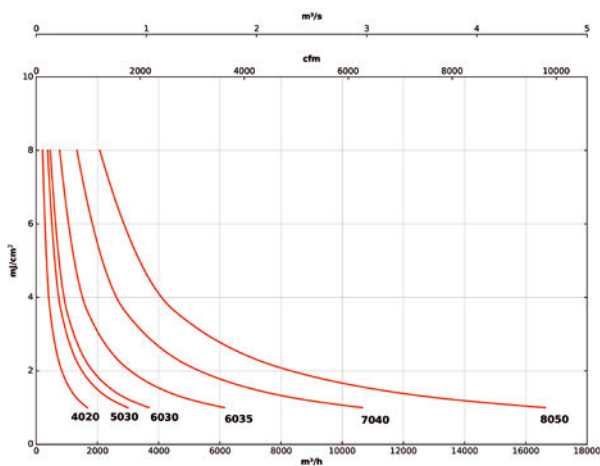

CG/LP-UVc

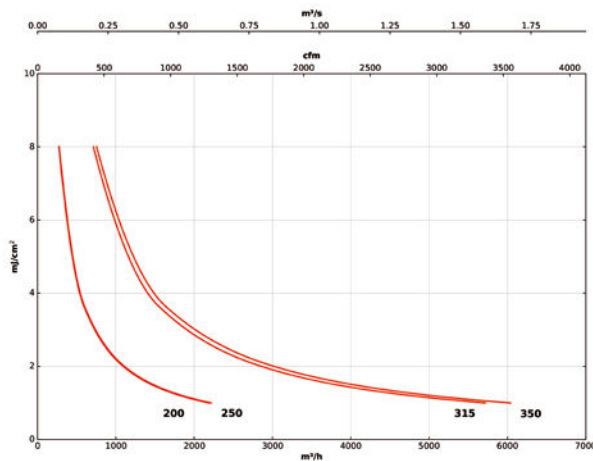

Características técnicas con filtro

Modelo	Caudal máximo (m³/h)		Peso aprox. (Kg)
	Filtros (F7+F9)	Filtros (F7+H14)	
CGR-UVc-4020	1385	577	16
CGR-UVc-5030	2863	1193	20
CGR-UVc-6030	3256	1337	28
CGR-UVc-6035	3894	1599	32
CGR-UVc-7040	5301	2177	40
CGR-UVc-8050	7780	3195	50

Modelo	Caudal máximo (m³/h)		Peso aprox. (Kg)
	Filtros (F7+F9)	Filtros (F7+H14)	
CG/LP-UVc-200	590	430	6,1
CG/LP-UVc-250	660	560	9,2
CG/LP-UVc-315	1035	850	10,4
CG/LP-UVc-350	1550	1270	12,5

Características filtros

Filtros	EN 779	EN 1822	ISO 16890		
	Em		ISO ePM ₁	ISO ePM _{2,5}	ISO ePM ₁₀
F7	90%	-	>50%	>65-95%	>85%
F9	95%	-	>80%	>95%	>95%
HEPA H14	-	>99,995%	-	-	-

Dimensiones mm

CGR-UVc

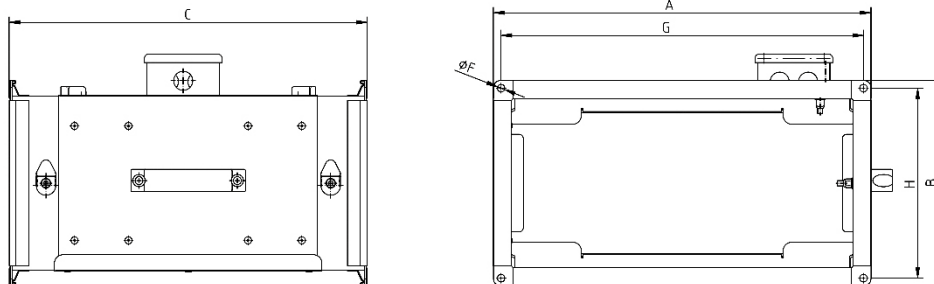

	A	B	C	ØF	G	H
CGR-UVc-4020	440	240	415	Ø9	420	220
CGR-UVc-5030	540	340	495	Ø9	520	320
CGR-UVc -6030	640	340	610	Ø9	620	320
CGR-UVc -6035	640	390	610	Ø9	620	370
CGR-UVc -7040	740	440	705	Ø9	720	420
CGR-UVc -8050	840	540	825	Ø9	820	520

CG/LP-UVc

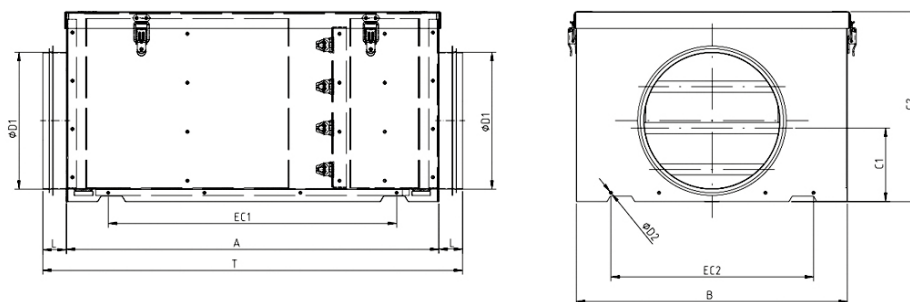

	A	B	C1	C2	ØD1	L	ØD2	EC1	EC2	T
CG/LP-UVc-200	543	395	117	275	198,5	34	4,3	420	360	611,5
CG/LP-UVc-250	550	420	140	294	248,5	48	4,3	420	320	646,5
CG/LP-UVc-315	567	421	175	372	313,5	58	4,3	450	439	683
CG/LP-UVc-350	599	610	200	411	353,5	56	4,3	468	525	711

Accesorios



FILTROS

SI-PRESOSTATO

SI-PRESIÓN

SI-MF

SI-CO2 IND

SONDA PRESIÓN DIFERENCIAL

ACE ACE/400

TEJ

VIS

Curvas características de pérdida de carga

Q= Caudal en m³/h, m³/s y cfm

Pe= Presión estática en mmH₂O, Pa e inwg

CGR-UVc-F7+F9

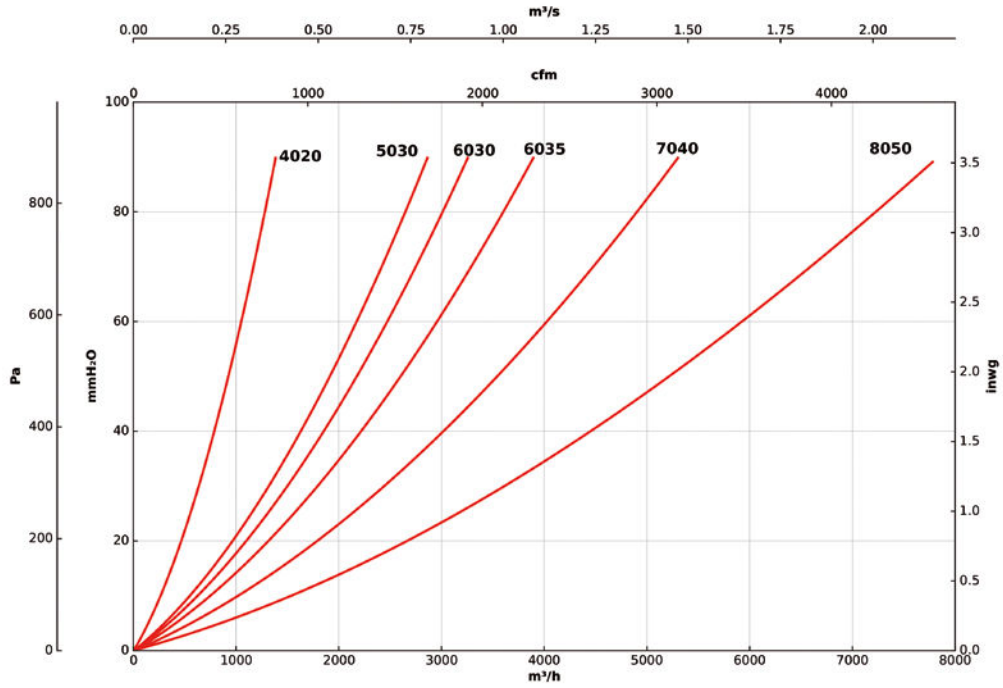

CG/LP-UVc-F7+F9

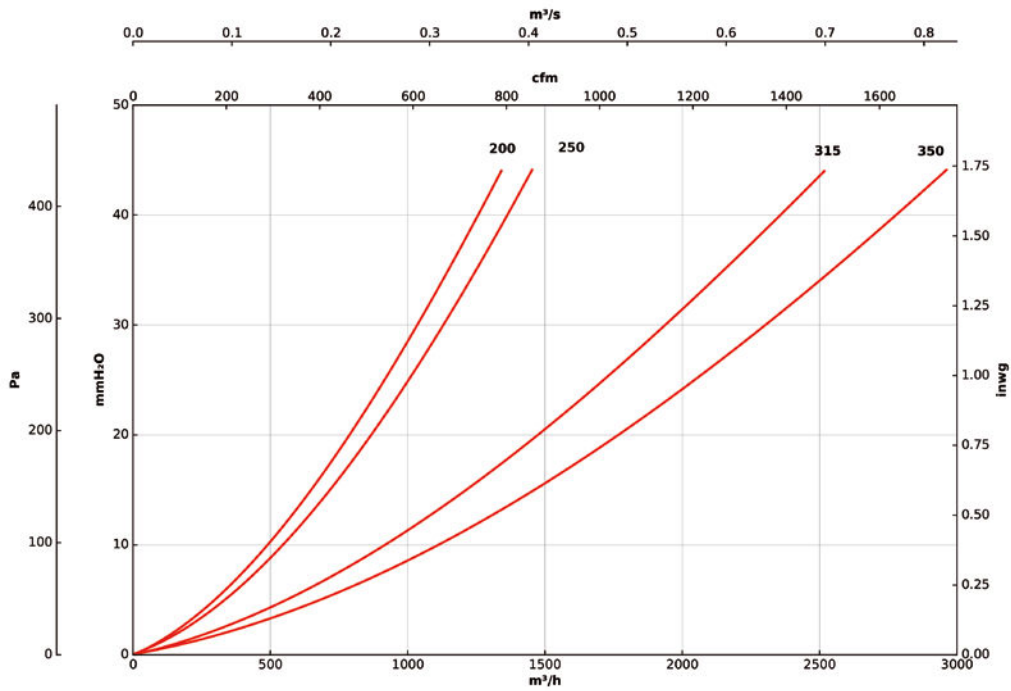

Curvas características de pérdida de carga

Q= Caudal en m³/h, m³/s y cfm

Pe= Presión estática en mmH₂O, Pa e inwg

CGR-UVc-F7+HEPA H14

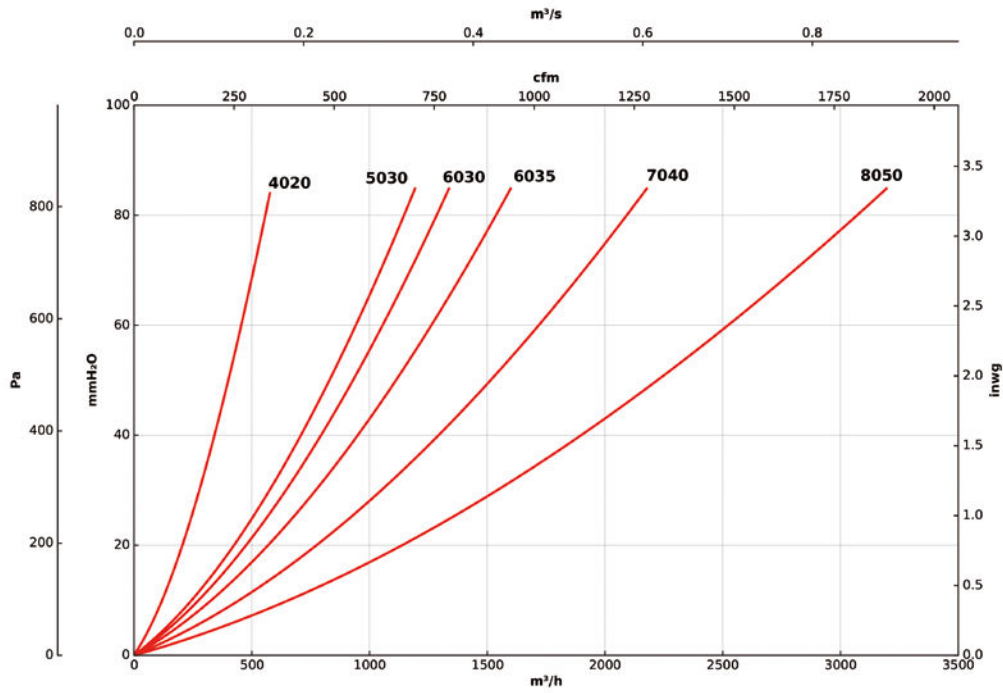

CG/LP-UVc-F7+HEPA H14

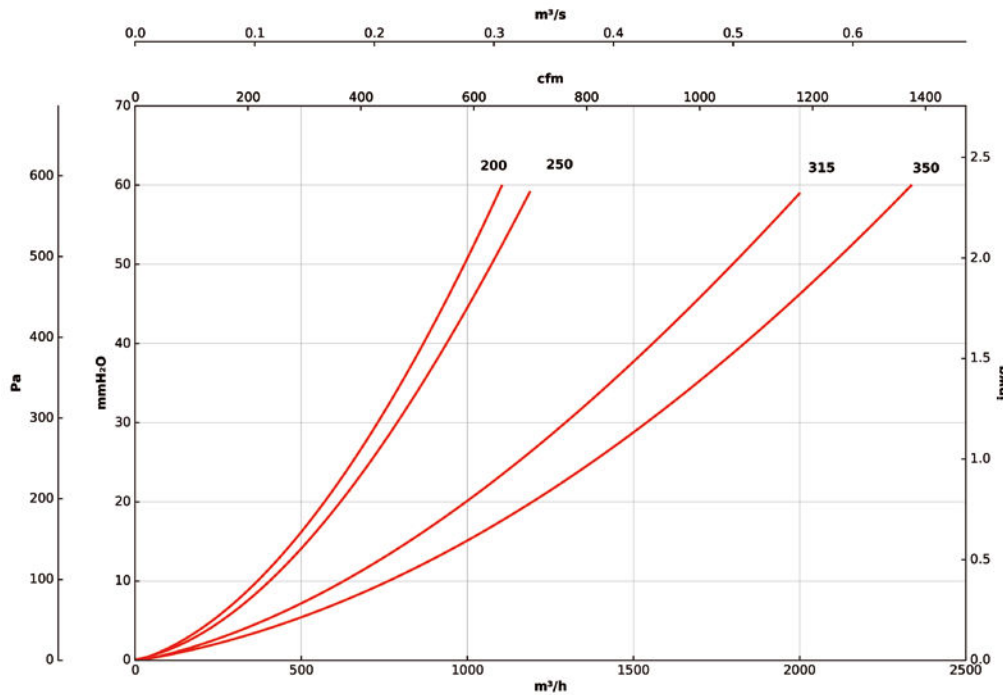

MPCO

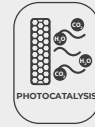

Unidades de filtración sin ventilador con tecnología basada en la fotocatalisis

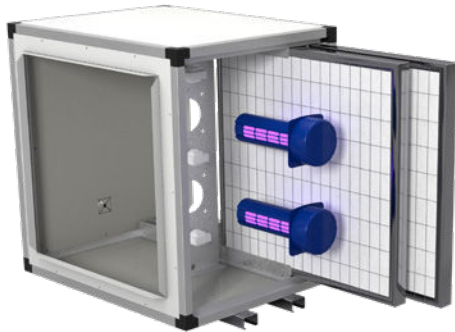

Unidades de filtración sin ventilador con tecnología basada en la fotocatalisis, especialmente diseñadas para la limpieza, desinfección y purificación del aire en espacios interiores y superficies de materiales.

Características:

- Estructura en perfilera de aluminio.
- Tapas con envoltente acústica de 25 mm de aislante de alta calidad, en chapa prelacada.
- Panel de acceso lateral para su correcto mantenimiento.
- Construcción modular para combinar con distintos equipos de tratamiento del aire.

- Compatible con la mayoría de series existentes en perfilera de aluminio: CJK/EC, CJK/FILTER/EC, UPC/EC, CJBX/AL, CJBD/AL, CJDXR/AL, UFRX/ALS...
- Dispositivos con tecnología fotocatalizadora de alta eficacia integrada.
- Ionización positiva y negativa.
- Etapas de filtrado: F7 + F9.
- Efectividad hasta 40 m lineales de conducto.

Código de pedido

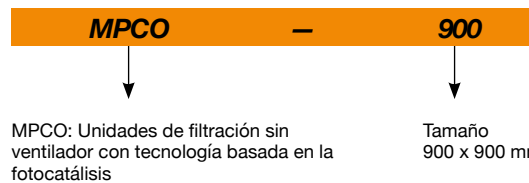

Características técnicas

Modelo	Sección (mm)		Peso aprox. (Kg)	Caudal máximo (m³/h)	Consumo eléctrico (W)
	Alto	Ancho			
MPCO-490	490	490	53	1813	14
MPCO-500	500	500	60	1323	14
MPCO-550	550	550	61	2384	14
MPCO-605	605	605	68	2970	14
MPCO-680	680	680	74	3887	14
MPCO-700	700	700	111	2593	14
MPCO-855	855	855	127	6464	28
MPCO-900	900	900	178	3759	14
MPCO-1000	1000	1000	159	8983	28
MPCO-1195	1195	1195	221	10372	42
MPCO-1250	1250	1250	237	10372	42
MPCO-1450	1450	1450	284	15038	56
MPCO-1670	1670	1670	321	23338	84

Ejemplos de instalación

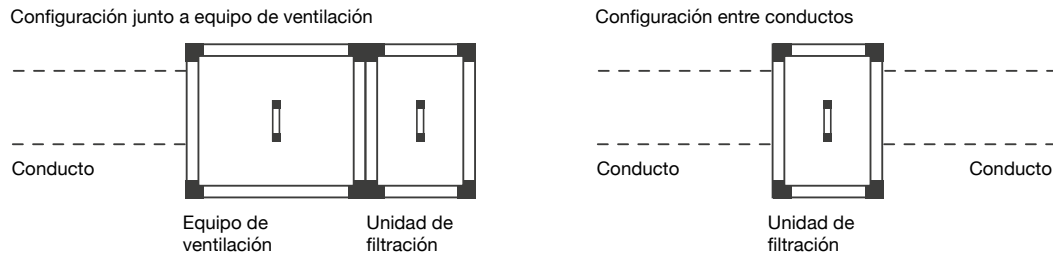

Dimensiones mm

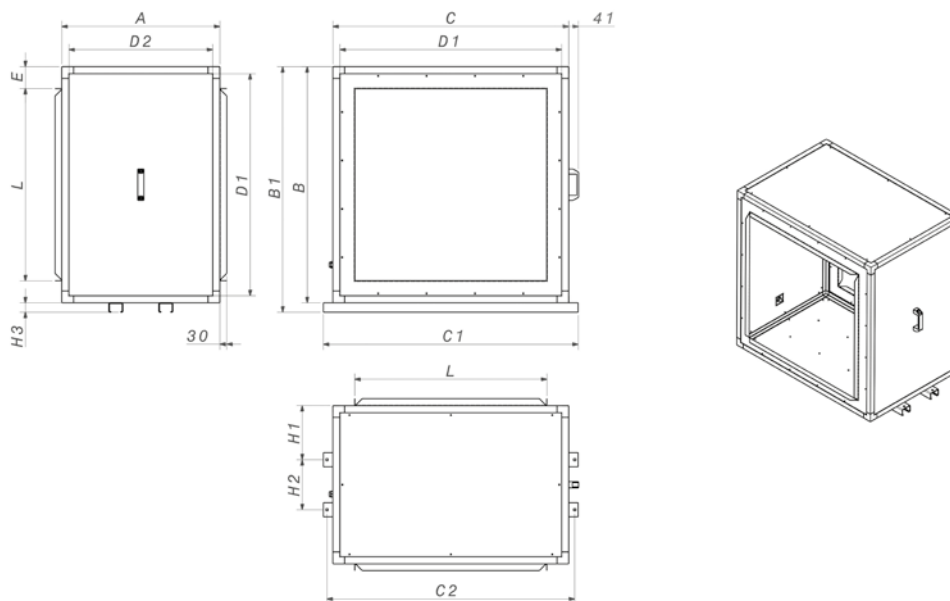

	A	B	B1	C	C1	C2	D1	D2	E	L	H1	H2	H3
MPCO-490	510	490	-	490	-	-	430	450	83,4	323,2	-	-	-
MPCO-500	500	500	-	500	-	-	420	420	58,4	383,2	-	-	-
MPCO-550	510	550	-	550	-	-	490	450	83,4	383,2	-	-	-
MPCO-605	510	605	-	605	-	-	545	450	106,9	391,2	-	-	-
MPCO-680	510	680	-	680	-	-	620	450	84,4	511,2	-	-	-
MPCO-700	700	700	-	700	-	-	620	620	94,4	511,2	-	-	-
MPCO-855	670	855	895	855	938	908	795	610	84,4	686,2	229	212	40
MPCO-900	900	900	-	900	-	-	820	820	106,9	686,2	-	-	-
MPCO-1000	670	1000	1040	1000	1080	1050	940	610	92,9	814,2	229	212	40
MPCO-1195	670	1195	1235	1195	1280	1245	1115	590	131,9	931,2	229	212	40
MPCO-1250	670	1250	1290	1250	1350	1320	1170	590	168,9	912,2	229	212	40
MPCO-1450	670	1450	1490	1450	1550	1520	1370	590	169,4	1111,2	229	212	40
MPCO-1670	670	1670	1710	1670	1770	1740	1590	590	137,75	1394,5	229	212	40

Accesorios

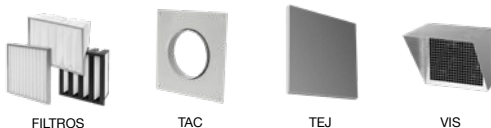

Curvas características de pérdida de carga

Q= Caudal en m³/h, m³/s y cfm

Pe= Presión estática en mmH₂O, Pa e inwg

Módulos filtrantes: MPCO F7+F9

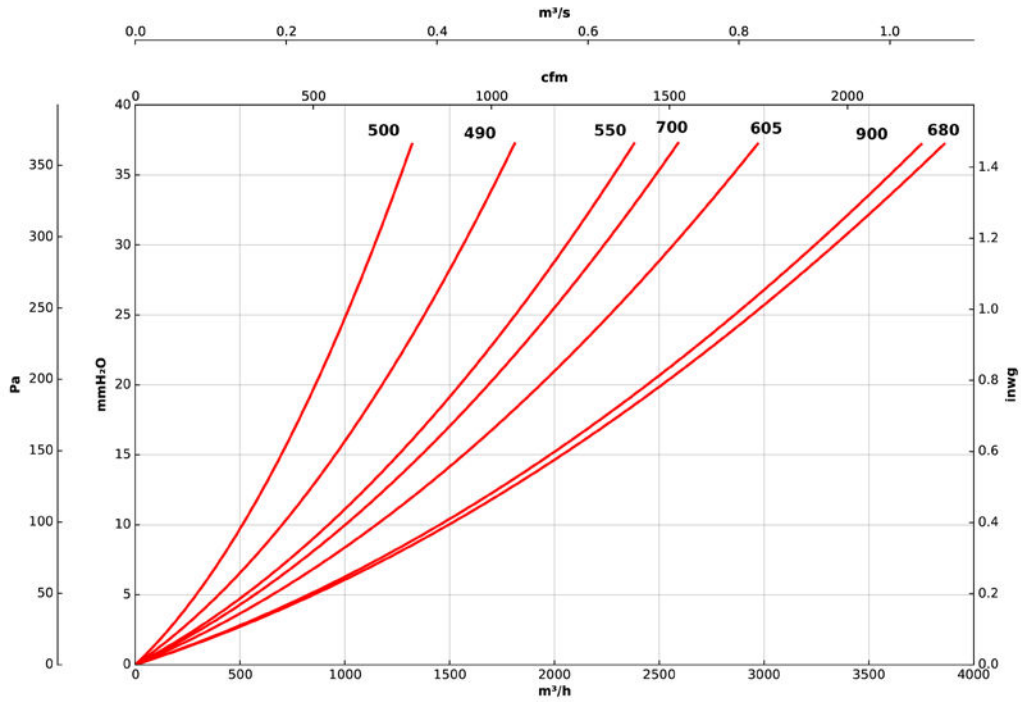

Módulos filtrantes: MPCO F7+F9

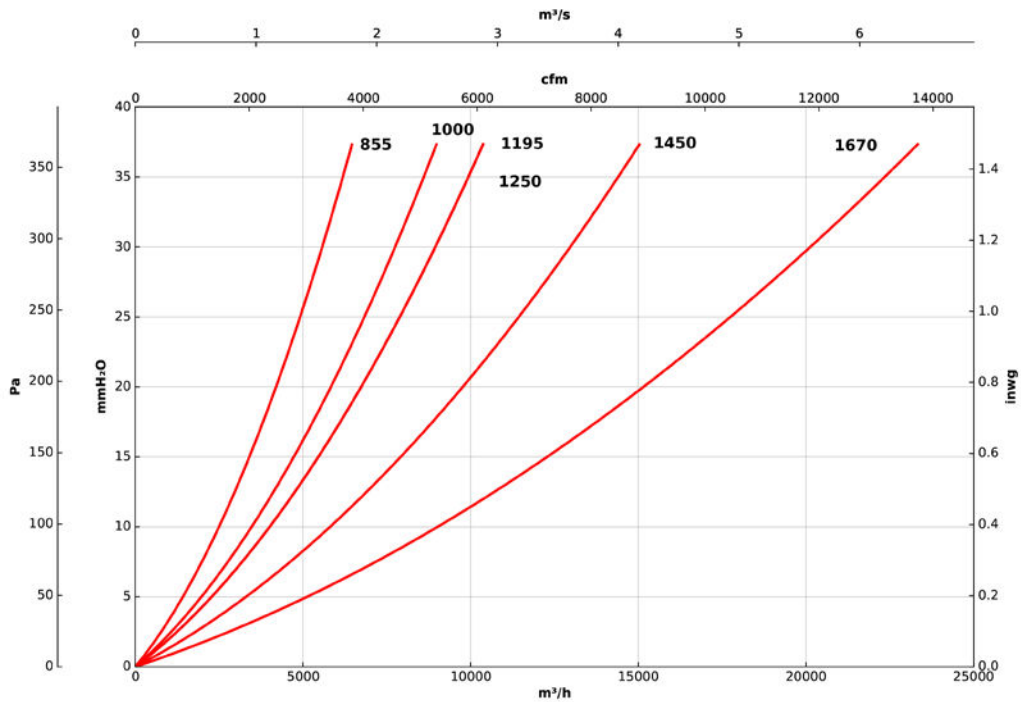

MFE

Unidades de filtración sin ventilador con filtros electrostáticos de alta eficiencia

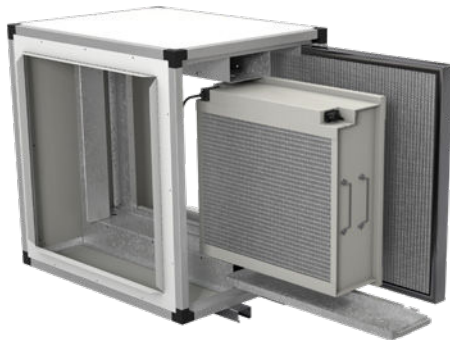
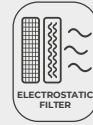

Unidades de filtración sin ventilador con filtros electrostáticos de alta eficiencia, específicamente diseñados para limpieza, desinfección y purificación del aire interior, en lugares con alto contenido en partículas grasas o en suspensión.

Características:

- Estructura en perfiles de aluminio.
- Tapas con envolvente acústica de 25 mm de aislante de alta calidad, en chapa prelacada.
- Panel de inspección, para facilitar el mantenimiento y limpieza de filtros (espacio lateral disponible recomendado 1 m).

- Construcción modular para combinar con distintos equipos de tratamiento del aire.
- Tensión de alimentación 230 V 50 Hz.
- Compatible con la mayoría de series existentes en perfiles de aluminio: CJK/EC, CJK/FILTER/EC, UPC/EC, CJBX/AL, CJBD/AL, CJDXR/AL, UFRX/ALS...
- Prefiltro antigrasa lavable.
- Dispositivo de filtro electrostático de alta eficacia (95% ePM1) con sensor térmico integrado.
- Bandejas recoge-grasa.

Código de pedido

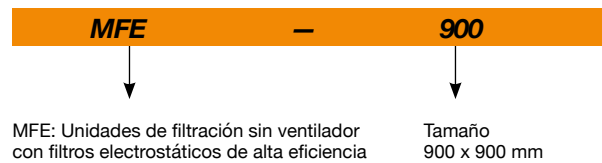

Características filtros

FILTRO ELECTROSTÁTICO	ePM ₁				
	95%	90%	80%	70%	
Clase filtración según EN 779	-	-	F9	F8	F7
Velocidad aire (m/s)	1	2	2,5	3	4
Capacidad flujo aire (%)	40	50	65	75	100
Caída de presión (Pa)	10	17	24	37	64

Características técnicas

Modelo	Sección (mm)		Peso aprox. (Kg)	Caudal máximo (m³/h)	Consumo eléctrico (W)
	Alto	Ancho			
MFE-490	490	490	45	700	9
MFE-500	500	500	41	700	9
MFE-550	550	550	50	700	9
MFE-605	605	605	60	900	9
MFE-680	680	680	73	2100	16
MFE-700	700	700	97	2100	16
MFE-855	855	855	118	3400	16
MFE-900	900	900	153	3400	16
MFE-1000	1000	1000	185	4900	43
MFE-1195	1195	1195	252	8400	64
MFE-1250	1250	1250	274	9320	64
MFE-1450	1450	1450	330	13600	64
MFE-1670	1670	1670	424	19500	109

Ejemplos de instalación

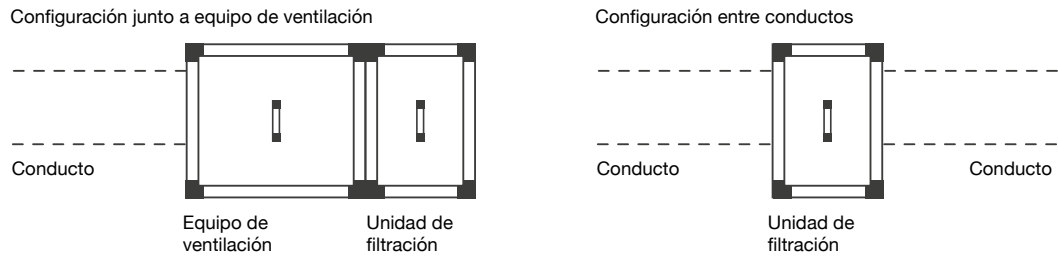

Dimensiones mm

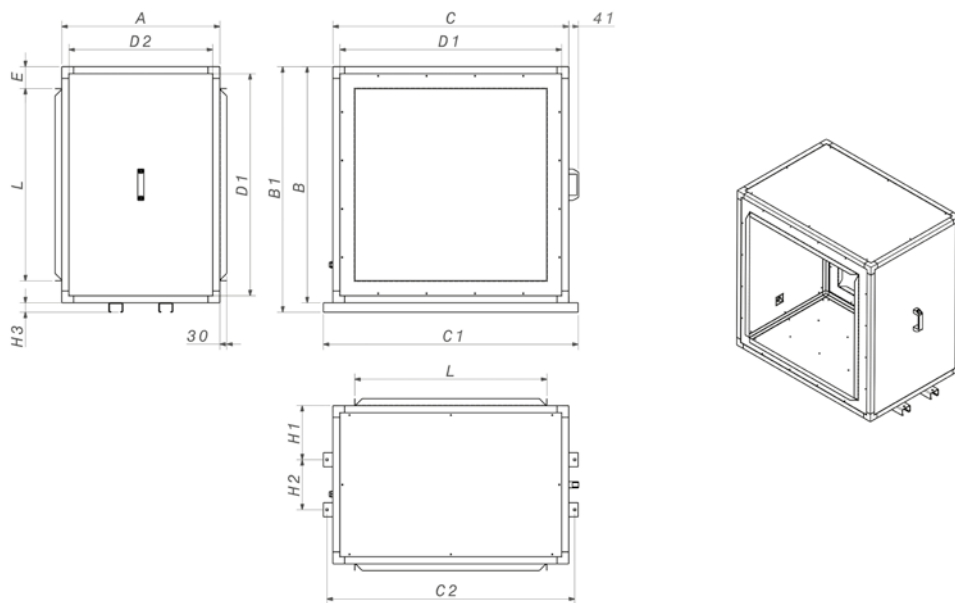

	A	B	B1	C	C1	C2	D1	D2	E	L	H1	H2	H3
MFE-490	510	490	-	490	-	-	430	450	83,4	323,2	-	-	-
MFE-500	500	500	-	500	-	-	420	420	58,4	383,2	-	-	-
MFE-550	510	550	-	550	-	-	490	450	83,4	383,2	-	-	-
MFE-605	510	605	-	605	-	-	545	450	106,9	391,2	-	-	-
MFE-680	510	680	-	680	-	-	620	450	84,4	511,2	-	-	-
MFE-700	700	700	-	700	-	-	620	620	94,4	511,2	-	-	-
MFE-855	670	855	895	855	938	908	795	610	84,4	686,2	229	212	40
MFE-900	900	900	-	900	-	-	820	820	106,9	686,2	-	-	-
MFE-1000	670	1000	1040	1000	1080	1050	940	610	92,9	814,2	229	212	40
MFE-1195	670	1195	1235	1195	1280	1245	1115	590	131,9	931,2	229	212	40
MFE-1250	670	1250	1290	1250	1350	1320	1170	590	168,9	912,2	229	212	40
MFE-1450	670	1450	1490	1450	1550	1520	1370	590	169,4	1111,2	229	212	40
MFE-1670	670	1670	1710	1670	1770	1740	1590	590	137,75	1394,5	229	212	40

Accesorios

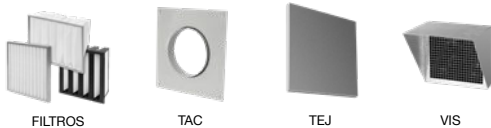

Curvas características de pérdida de carga

Q= Caudal en m³/h, m³/s y cfm

Pe= Presión estática en mmH₂O, Pa e inwg

Módulos filtrantes: G2+FE

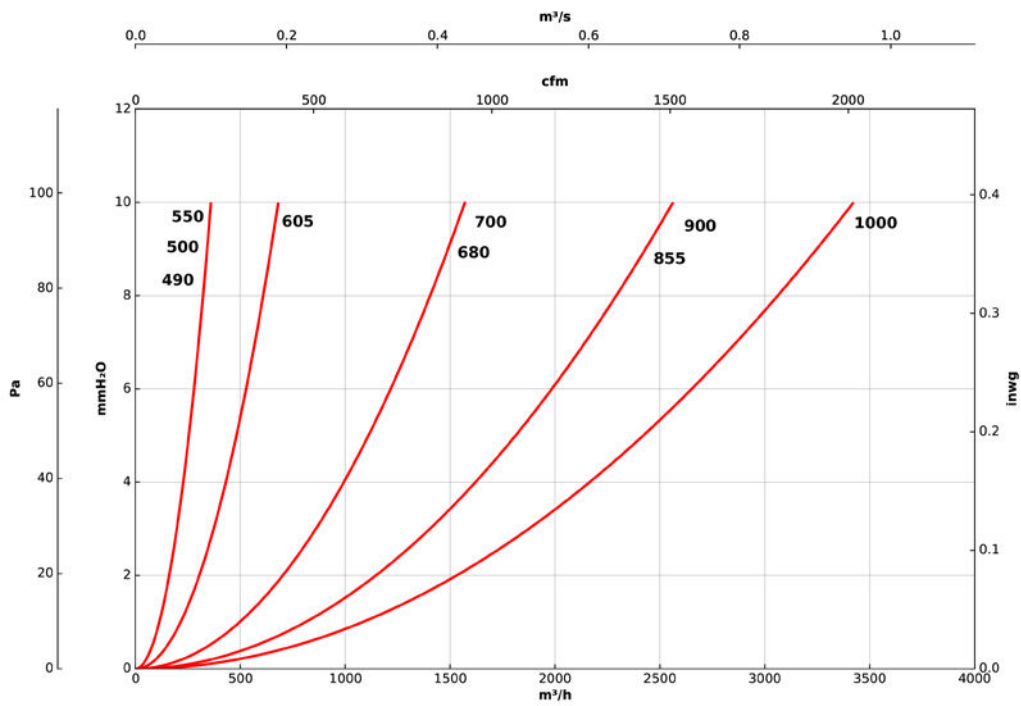

Módulos filtrantes: G2+FE

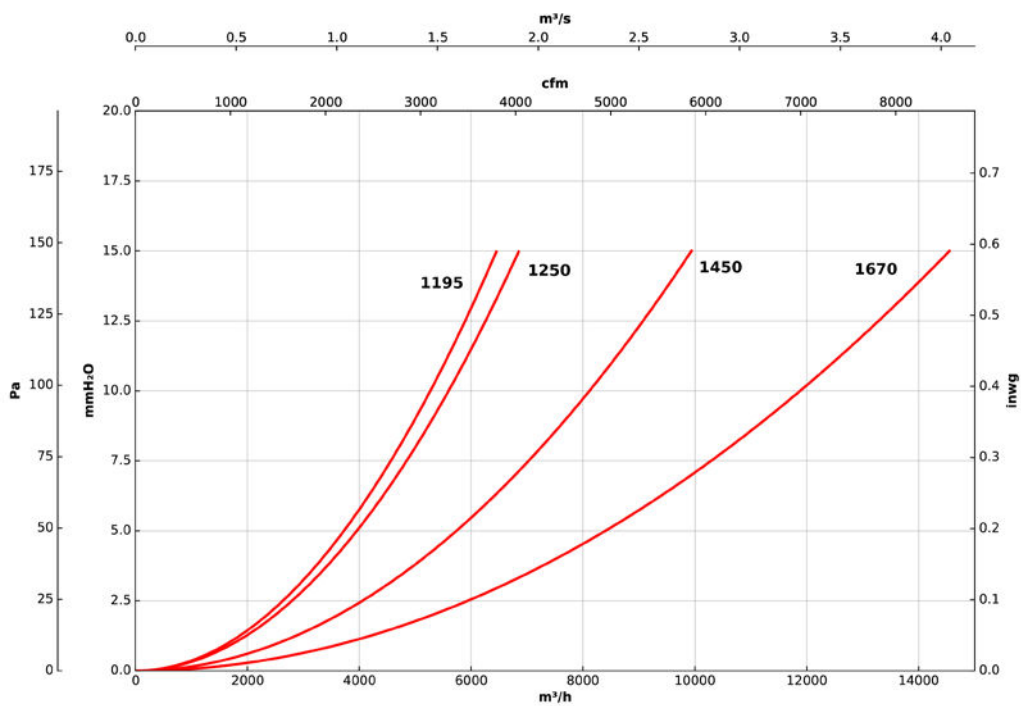

RECUPERADORES DE CALOR



UNIREC

Recuperadores de calor monozona de alta eficiencia para instalaciones domésticas



Control remoto



Diseñados para la renovación de aire en el interior del domicilio minimizando las pérdidas energéticas, aportando aire limpio gracias a sus filtros, evitando la entrada de partículas del exterior.

Características:

- Ventilador EC reversible.
- Eficiencia térmica de hasta un 90%.
- Equipado con Filtros G3.
- Intercambiador compacto cerámico.
- Fácil instalación. Se adapta a varios grosores de pared gracias a su conducto telescópico.
- Rejilla de entrada de aire automática. En posición OFF se mantiene cerrada para evitar fugas de aire.
- Ciclo en modo recuperador, aportación y extracción de 70 segundos.
- Longitud de conducto desde 120 mm hasta 470 mm.

Control:

- Cuadro de mandos incorporado en el equipo.
- Control remoto.
- Posición extracción. Impulsión o recuperador.
- Dos velocidades.
- Control de humedad.
- Modo natural. Rejilla de entrada abierta y ventilador parado.
- Posibilidad de conectar varios equipos en red.

Motor:

- Tensión de alimentación 100-230 V 50/60 Hz.
- Cable alimentación incorporado.

Código de pedido

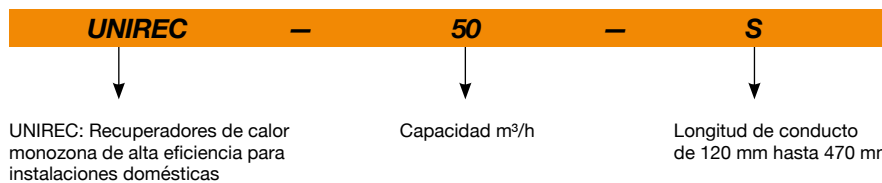

Características técnicas

Modelo	Ventiladores			Tensión entrada (V)	Frecuencia (Hz)	Caudal máximo (m ³ /h)	Eficiencia térmica (%)	LpA irradiado 3 m (dB (A))	Temperatura del aire a transportar (°C)	Diámetro conducto (mm)	Longitud de conducto (mm)
	Velocidad (r/min)	Intensidad (A)	Potencia (W)								
UNIREC-50-S	1450	0.039	5.61	1x100-230	50/60	54	90	23	-20 a +50	150	120-470

Dimensiones mm

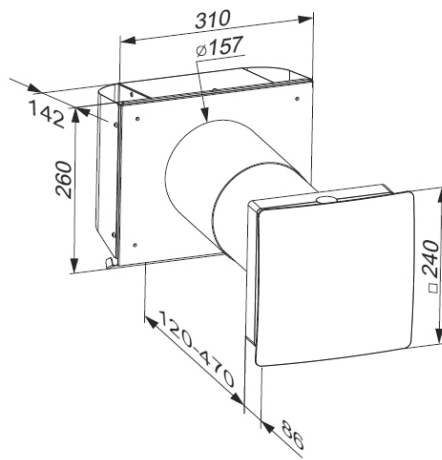

Ciclos de trabajo de modo recuperador

EXTRACCIÓN (70 segundos)



Durante este ciclo el intercambiador cerámico absorbe el calor del aire extraído.

APORTACIÓN (70 segundos)



Durante este ciclo el intercambiador aporta calor al aire procedente del exterior.

Una vez terminado este ciclo se inicia nuevamente el proceso de extracción y así sucesivamente.

Ejemplos de instalación

A: Equipos trabajando individualmente en modo recuperador para una única estancia.

B: Equipos trabajando en red, sincronizados, mientras uno realiza el ciclo de aportación, el otro realiza el ciclo de extracción y así sucesivamente.

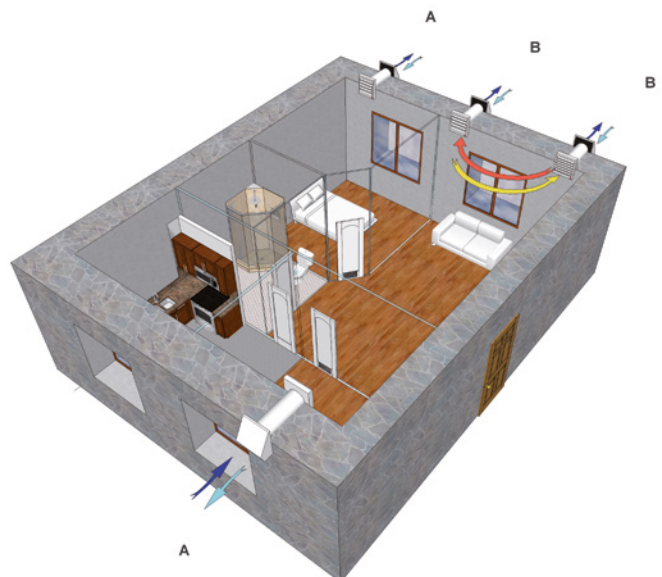

VENUS

Recuperadores de calor de alta eficiencia para instalaciones residenciales



Control versión EC



Recuperadores de calor de altas prestaciones para instalación en el interior de edificios residenciales. Presentan un bajo consumo eléctrico y una eficiencia de recuperación de calor de hasta el 93%. Instalación para falso techo.

Acabado:

- Cuerpo en polipropileno expandido de bajo peso y bajas emisiones acústicas.
- Bajo perfil para instalación en falso techo.
- Bocas de 160 mm (modelos 150 y 300) y 250 mm (modelos 500 y 700).

Características de todas las versiones:

- Intercambiador de calor a contraflujo.
- Capacidad de ajuste de caudal según señal de control externa.

- Purga de condensados con sifón incorporado.
- Acceso a filtros y purga de condensados desde parte superior e inferior.

Características adicionales de la versión EC:

- Funcionamiento compatible 50/60 Hz.
- Filtros de aportación de eficacia F7.
- Ventiladores EC de alta eficiencia.
- Panel de control remoto digital incluido.
- Protección anticongelación y free cooling.
- Control multizona mediante la posibilidad de conexión de sensores de CO₂, PIR (presencia) y HR (humedad relativa). Señal tipo TODO / NADA.

Versión	AC	EC
Tipo de motor	AC	EC (alta eficiencia)
Panel de control	Selector manual CP-SM-V-4 (accesorio no incluido)	Digital (incluido)
Cable del panel de control	4 hilos a 230V (no incluido)	4 hilos PTPM-RJ12 10 m Incluido / Máximo 30 m
Nº velocidades de los ventiladores	3	3
Eficacia filtros Aportación / Extracción	F5 / G4	F7 / G4
Gestión de alarmas	SI	SI
Control de caudal según control externo	SI	SI
Ajuste preciso de cada ventilador	-	SI
Control de compuertas de cierre	-	SI (compuertas no suministradas)
Conexiones a 5 sensores opcionales	-	Tipos: CO ₂ / PIR / HR
Alimentación de sensores	-	15V DC
Control externo para forzar caudal máximo	-	SI
Free cooling mediante paro de 1 ventilador	-	SI (con ajuste del temporizador)
Protección anticongelación	-	SI
Alarma de cambio de filtros ajustable	-	SI
Control de estado de filtros mediante LED	SI	SI

Código de pedido

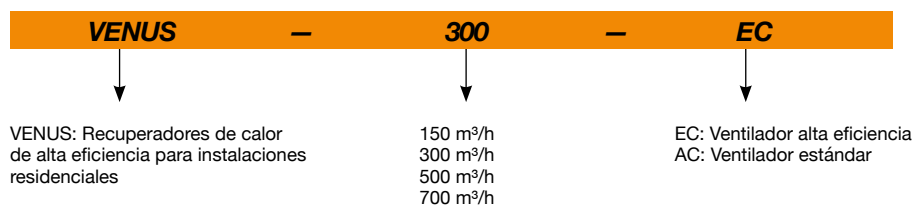

Características técnicas

Modelo	Caudal máximo (m ³ /h)	Potencia total (W)	Eficiencia recuperación (%)	Intensidad máxima admisible (A) 220-240V	Nivel sonoro irradiado a 3 m dB (A)	Peso aprox. (Kg)	According ErP
VENUS-150-AC	185	105	93	2 x 0,23	37,3	17,4	2018
VENUS-150-EC	175	65	93	2 x 0,14	37,7	17,2	2018
VENUS-300-AC	265	145	93	2 x 0,32	38,9	19,5	2018
VENUS-300-EC	315	170	93	2 x 0,37	43,5	19,3	2018
VENUS-500-AC	515	230	93	2 x 0,50	47,1	35	2018
VENUS-500-EC	535	220	93	2 x 0,48	45,8	35,5	2018
VENUS-700-AC	650	270	93	2 x 0,59	42,9	40	2018
VENUS-700-EC	785	430	93	2 x 0,93	53,6	40,7	2018



Erp. (Energy Related Products)

Información de la Directiva 2009/125/EC descargable desde la web de SODECA o programa de selección QuickFan

Curvas características

Q= Caudal en m³/h, m³/s y cfm

Pe= Presión estática en mmH₂O, Pa e inwg

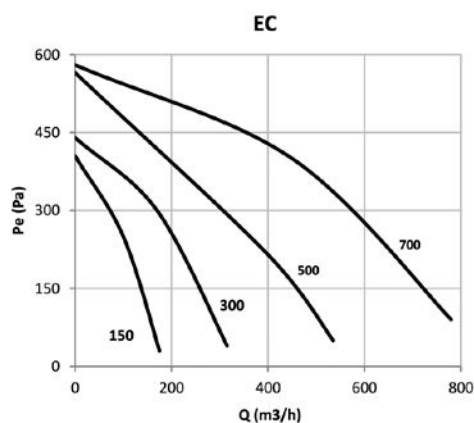
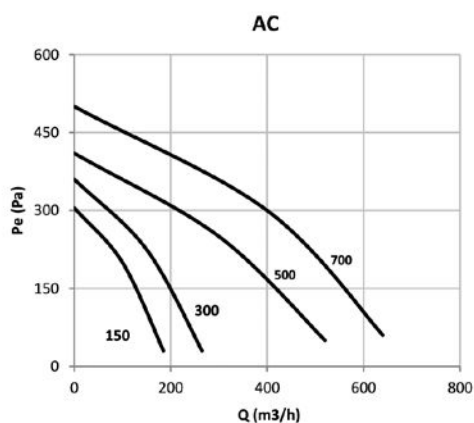

Instalación

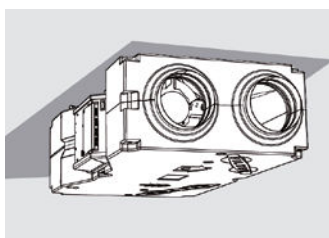

En falso techo

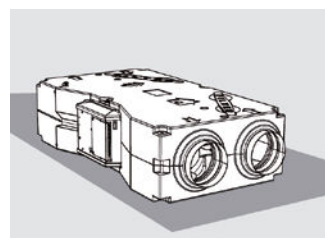

Sobre el suelo

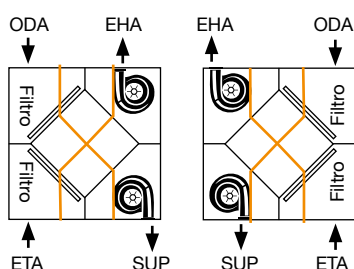

Permite escoger configuración girando el equipo 180°. Acceso a filtros y purga desde parte inferior y superior.

ODA: Aire fresco exterior / SUP: Impulsión aire al local / EHA: Salida aire viciado / ETA: Extracción aire del local

Dimensiones mm

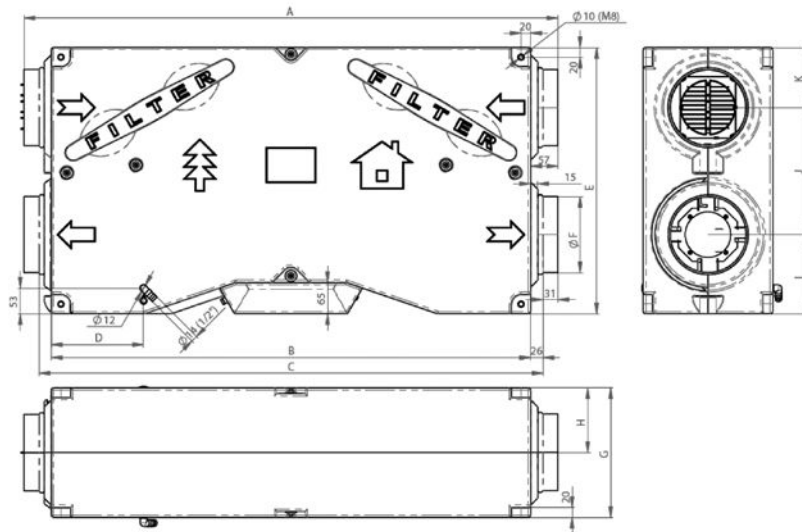

	A	B	C	D	E	ØF	G	H	I	J	K
VENUS 150 / 300	1114	1000	1051	193	555	159	270	135	165	265	125
VENUS 500 / 700	1505	1391	1441	248	846	249	360	180	235	420	190

Accesorios



CP-SM-V-4



RH SENSOR



PIR SENSOR



CO2 sensor



Compuerta de cierre



SERVO DE COMPUERTA



FILTROS



CABLE PTPM-RJ12

REB

Recuperadores de calor con motor EC Technology y by-pass incorporado



REB-15...120



REB-180...270



REB-400...600

Recuperadores de calor con motor EC Technology y by-pass incorporado. Bajo consumo eléctrico y eficiencia de recuperación de calor de hasta el 86%.

Características:

- Intercambiador de calor a contraflujo.
- Incorpora by-pass 100% automático (excepto modelo REB-15).
- Ventiladores de bajo consumo con regulación incorporada.
- Acceso a mantenimiento lateral.
- Funcionamiento compatible 50/60 Hz.
- Filtros de partículas con eficacias según modelos.

Acabado en modelos 15 a 120:

- Estructura del equipo en chapa galvanizada anticorrosiva.
- Recubrimiento de espuma anti condensación.

- Interior en polipropileno expandido de bajo peso y bajas emisiones acústicas.
- Bajo perfil para instalación en falso techo.

Acabado en modelos 180 y 270:

- Estructura perfilera de aluminio y chapa prelacada con paneles de 25 mm de aislamiento térmico y acústico.
- Bajo perfil para instalación en falso techo.

Acabado en modelos REB-400 y REB-600:

- Estructura perfilera de aluminio y chapa prelacada con paneles de 30 mm de aislamiento térmico y acústico.
- Instalación en sala técnica.
- Control compatible con MODBUS RTU.

Código de pedido

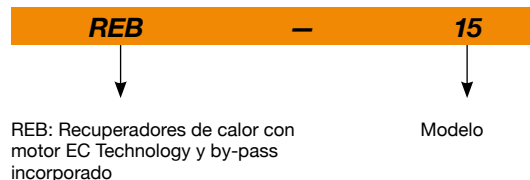

Características según tamaños

	REB-15	REB-25..120	REB-180..270	REB-400..600
Filtros estándar aportación	G4	G4	G4+F9	F6+F8
Filtros estándar extracción	G4	G4	G4	F6
Segunda etapa filtrante en circuito de aportación integrada dentro de equipo	-	-	SI	SI
Función free cooling 100% del caudal	-	-	SI	SI
Tipo de recuperación de calor	Entálpico	Entálpico	Entálpico	Sensible
Descarga de condensados	-	-	-	SI
Presostato control de estado de filtros incorporados	-	-	SI	-
Interruptor de mantenimiento	-	-	SI	SI
Compatibilidad con control SI-VOC+HUMEDAD	SI	SI	SI	-
Control por MODBUS RTU	-	-	-	SI

Características técnicas

Modelo	Caudal máximo (m ³ /h)	Potencia total (W)	Intensidad máxima admisible (A)		Eficiencia recuperación (%)	Nivel sonoro irradiado a 5 m dB (A)	Peso aprox. (Kg)	According ErP
			220-240V II	380-415V III				
REB-15	180	60	0,26		72	38	18	Excluded
REB-25	300	70	0,30		81	35	31	2018
REB-40	480	90	0,39		82	37	39	2018
REB-60	720	140	0,61		80	39	55	2018
REB-80	960	300	1,30		82	41	72	2018
REB-120	1440	325	1,41		79	42	91	2018
REB-180	1770	750	5,80		73	53	150	2018
REB-270	2570	1000	7,20		73	53	180	2018
REB-400	4440	4800		8,00	88	61	375	2018
REB-600	6000	7800		12,40	88	61	465	2018



Erp. (Energy Related Products)

Información de la Directiva 2009/125/EC descargable desde la web de SODECA o programa de selección QuickFan

Accesorios



Curvas características

Q= Caudal en m³/h, m³/s y cfm

Pe= Presión estática en mmH₂O, Pa e inwg

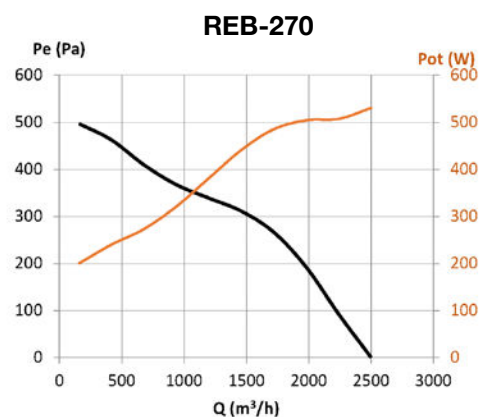
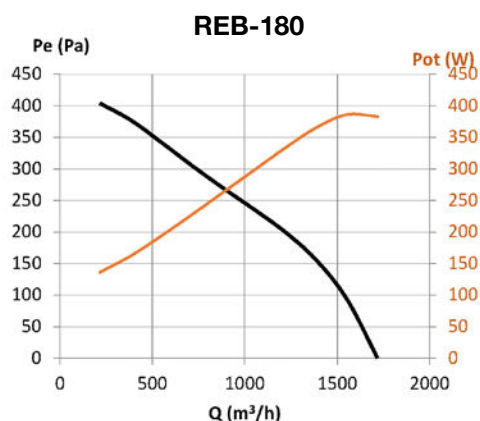
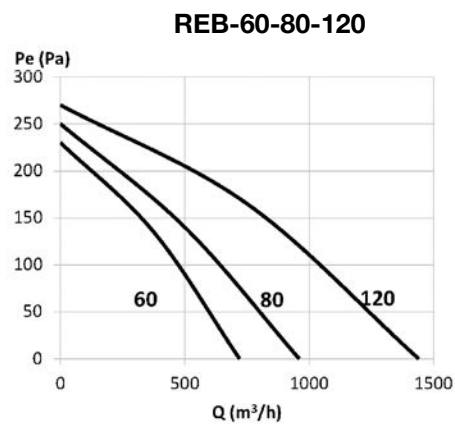
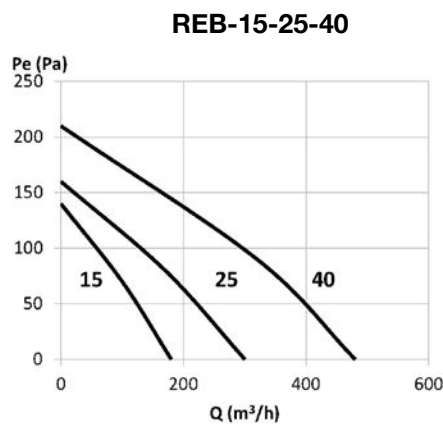

Curvas características

Q= Caudal en m³/h, m³/s y cfm

Pe= Presión estática en mmH₂O, Pa e inwg

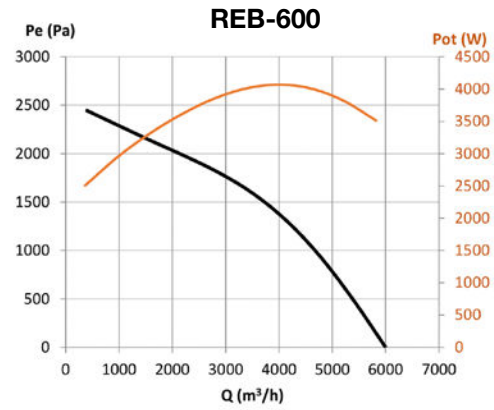
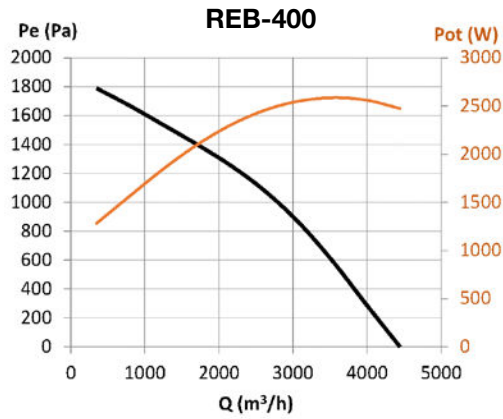

Dimensiones mm

REB-15...120

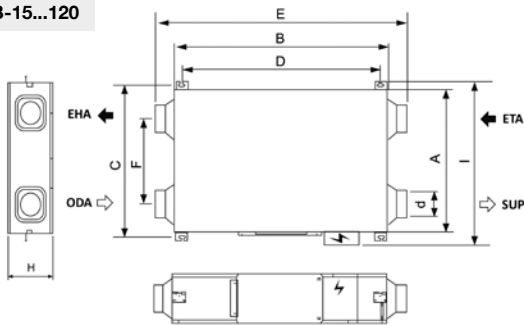

REB-180...270

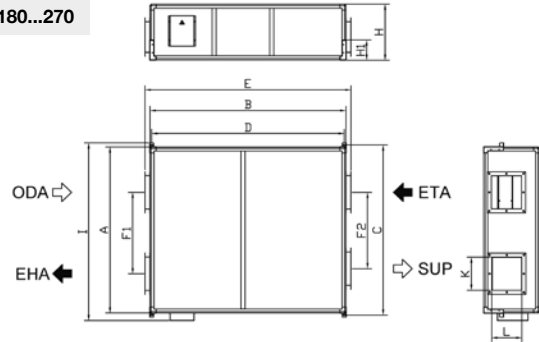

REB-400...600

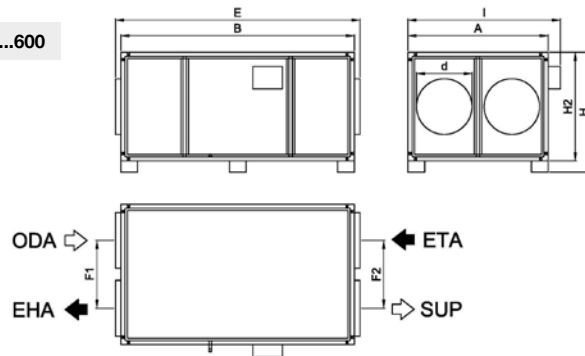

	A	B	C	D	E	F	F1	F2	H	H1	H2	I	d	K	L
REB-15	510	883	560	813	1043	345	-	-	272	-	-	620	97	-	-
REB-25	675	890	735	820	1070	335	-	-	280	-	-	790	146	-	-
REB-40	813	888	863	818	1068	480	-	-	280	-	-	930	146	-	-
REB-60	995	970	1055	910	1130	728	-	-	313	-	-	1065	197	-	-
REB-80	883	1325	953	1255	1485	429	-	-	390	-	-	1000	247	-	-
REB-120	1132	1328	1202	1258	1488	680	-	-	395	-	-	1250	247	-	-
REB-180	1240	1630	1280	1596	1730	-	554	554	558	200	-	1355	-	230	260
REB-270	1654	1950	1695	1916	2050	-	810	760	558	200	-	1769	-	330	300
REB-400	1260	1900	-	-	2000	-	600	600	818	-	718	1372	450	-	-
REB-600	1260	2100	-	-	2200	-	600	600	1075	-	975	1372	500	-	-

ODA: Aire fresco exterior / SUP: Impulsión aire al local / EHA: Salida aire viciado / ETA: Extracción aire del local

REB-HEPA



Recuperadores de calor con motor EC Technology, by-pass incorporado y filtro HEPA



Recuperadores de calor con motor EC Technology, by-pass incorporado y filtro HEPA. Bajo consumo eléctrico y eficiencia de recuperación de calor de hasta el 82%.

Características:

- Intercambiador de calor de placas a contraflujo.
- Incorpora by-pass 100% automático.
- Ventiladores de bajo consumo con regulación incorporada.
- Acceso a mantenimiento lateral.

- Funcionamiento compatible 50/60 Hz.
- Filtros tipo HEPA H13 de eficiencia de filtración del 99,95%.

Acabado:

- Estructura en acero galvanizado.
- Recubrimiento de espuma anti condensación.
- Interior en polipropileno expandido de bajo peso y bajas emisiones acústicas.
- Bajo perfil para instalación en falso techo.

Código de pedido

REB-HEPA — 40

REB-HEPA: Recuperadores de calor con motor EC Technology, by-pass incorporado y filtro HEPA

Modelo

Características

Tipo de motor	EC
Velocidades de los ventiladores	3
Filtros estándar aportación	HEPA H13
Filtros estándar extracción	G4
Acceso a filtros des del lateral	SI
Función free cooling mediante by-pass motorizado	SI
Tipo de recuperación de calor	Entálpico
Compatibilidad con control SI-VOC+HUMEDAD	SI

Características técnicas

Modelo	Caudal máximo (m ³ /h)	Potencia total (W)	Intensidad máxima admisible (A)	Eficiencia recuperación (%)	Nivel sonoro irradiado a 5 m dB (A)	Peso aprox. (Kg)	According ErP
REB-HEPA-40	400	115	0,7	82	38	39	Excluded
REB-HEPA-60	600	150	0,9	80	40	55	2018
REB-HEPA-80	800	320	1,5	82	42	72	2018
REB-HEPA-120	1100	360	1,8	79	43	91	2018



Erp. (Energy Related Products)

Información de la Directiva 2009/125/EC descargable desde la web de SODECA o programa de selección QuickFan

Accesorios

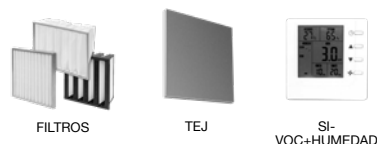

Dimensiones mm

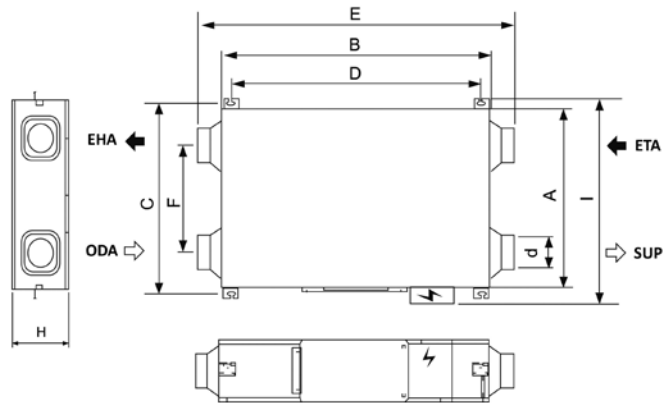

	A	B	C	D	E	F	H	I	d
REB-HEPA-40	807	984	864	913	1176	482	273	903	143
REB-HEPA-60	1007	1066	1055	1008	1230	728	322	1135	195
REB-HEPA-80	882	1402	940	1335	1565	431	400	1010	245
REB-HEPA-120	1132	1402	1190	1335	1565	681	400	1260	245

ODA: Aire fresco exterior / SUP: Impulsión aire al local / EHA: Salida aire viciado / ETA: Extracción aire del local

Curvas características

Q= Caudal en m³/h, m³/s y cfm

Pe= Presión estática en mmH₂O, Pa e inwg

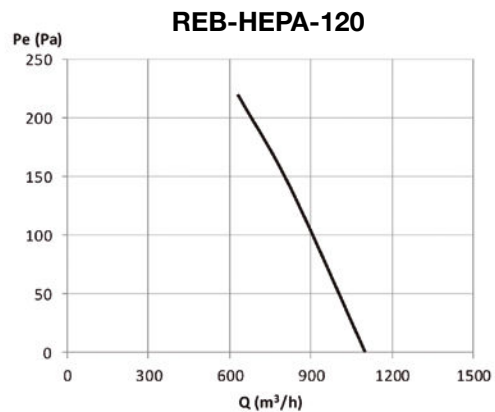
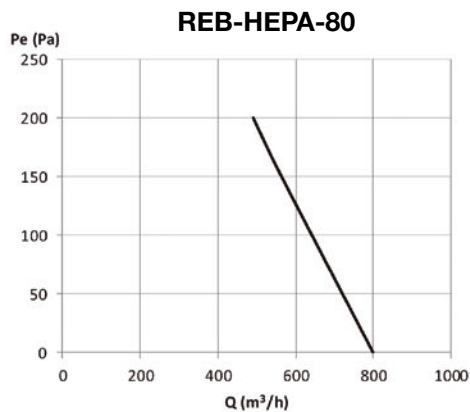
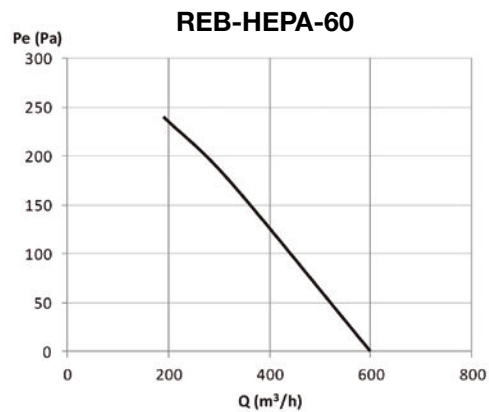
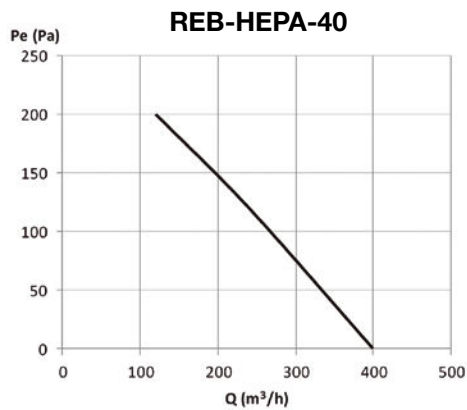

RECUP/EC-BS



Recuperadores de calor con intercambiador de placas a contraflujo, control automático y motores EC Technology, para instalación en falso techo



Características comunes:

- Ventiladores EC tipo Plug Fan regulables 0-10 V.
- Interruptor seccionador de mantenimiento incorporado.
- Eficiencia térmica del equipo 85-90%.
- Estructura con perfiles de aluminio reforzado de alta calidad.
- Paneles con 25 mm de aislamiento térmico y acústico, exterior en chapa prelacada.
- Paneles tipo EPS con rotura de puente térmico.
- Filtración de alta eficacia:
 - M6 + F8.
 - F7 + F9.
- Amplio acceso para el mantenimiento.
- Free cooling con compuerta motorizada para realizar BY-PASS.
- Bandeja de recogida de condensación y drenaje.

Cuadro de control incorporado:

- Control para free cooling mediante BY-PASS motorizado.
- Control de la velocidad de los ventiladores por selección manual o por sensores externos opcionales (CO2 o presión).

- Sistema de control integrado con panel de control remoto.
- Control PARO / MARCHA y de velocidades disponible mediante panel o contactos externos.
- Sensores de temperatura y humedad incorporados.
- Control del estado de los filtros mediante presostatos incorporados.
- Gestión de alarmas de fallos y parada por alarma de incendio.
- Compatible con MODBUS RTU.

Acabado:

- Estructura de perfilera de aluminio y chapa exterior prelacada.
- Paneles de 25 mm de aislamiento térmico y acústico.
- Bajo perfil para instalación en falso techo.
- Bocas intercambiables para mejor adaptación.

Bajo demanda:

- Módulos externos de baterías para tratamiento de aire.
- Filtros de eficacias especiales.
- Módulos con cámara germicida UVc.

Código de pedido

RECUP/EC-BS – 800 – BS – M6+F8

RECUP/EC-BS: Recuperadores de calor con intercambiador de placas a contraflujo, control automático y motores EC Technology, para instalación en falso techo

Tamaño

Conductos horizontales e instalación en falso techo

Filtros M6+F8
Filtros F7+F9

Características según tamaños

	RECUP/ EC-800-BS	RECUP/ EC-1200-BS	RECUP/ EC-1600-BS	RECUP/ EC-2100-BS	RECUP/ EC-2700-BS
Filtro aportación (ODA)	M6+F8 / F7+F9	M6+F8 / F7+F9	M6+F8 / F7+F9	M6+F8 / F7+F9	M6+F8 / F7+F9
Filtro extracción (ETA)	M6	M6	M6	M6	M6
Función free cooling mediante by-pass motorizado	SI	SI	SI	SI	SI
Grosor de panel	25 mm	25 mm	25 mm	25 mm	25 mm
Descarga de condensados	SI	SI	SI	SI	SI
Presostato control de estado de filtros incorporados	SI	SI	SI	SI	SI
Interruptor de seguridad y mantenimiento	SI	SI	SI	SI	SI
Cuadro de control integrado	SI	SI	SI	SI	SI

Características técnicas

Modelo	Caudal nominal (m ³ /h)	Eficiencia recuperador (%)	Presión disponible (Pa)	Potencia nominal (kW)	Intensidad nominal (A)	Tensión 50/60 Hz (V)	Nivel sonoro irradiado a 5 m dB (A)	Peso aprox. (Kg)	According ErP
RECUP/EC-800-BS	800	86,5	70	0,39	2,91	1/230	45	78	2018
RECUP/EC-1200-BS	1200	86,8	70	0,32	1,16	1/230	34	105	2018
RECUP/EC-1600-BS	1600	86,2	100	0,53	2,11	1/230	40	178	2018
RECUP/EC-2100-BS	2100	88,0	100	0,76	3,14	1/230	43	216	2018
RECUP/EC-2700-BS	2700	86,9	100	1,23	5,17	1/230	50	216	2018



Erp. (Energy Related Products)

Información de la Directiva 2009/125/EC descargable desde la web de SODECA o programa de selección QuickFan

Dimensiones mm

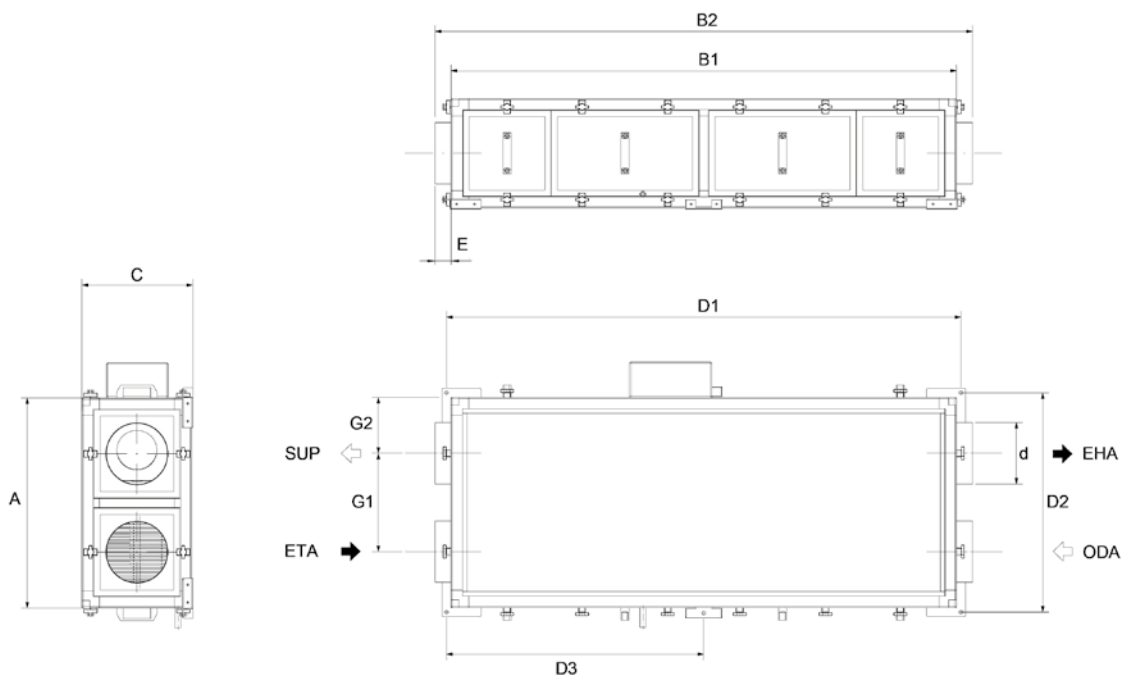

	A	B1	B2	C	D1	D2	D3	E	G1	G2	d
RECUP/EC-800-BS	684	1644	1694	357	1664	704	832	25	320	182	200
RECUP/EC-1200-BS	1124	1890	1940	480	1910	1144	955	25	695	214	315
RECUP/EC-1600-BS	1250	1970	2020	480	1990	1270	995	25	781	235	355
RECUP/EC-2100-BS	1250	2198	2248	620	2218	1270	1109	25	736	257	400
RECUP/EC-2700-BS	1250	2198	2248	620	2218	1270	1109	25	736	257	400

ODA: Aire fresco exterior / SUP: Impulsión aire al local / EHA: Salida aire viciado / ETA: Extracción aire del local

Accesorios



FILTROS

TEJ

SI-PRESOSTATO

SI-CO2 IND

CG

Curvas características

Q= Caudal en m³/h, m³/s y cfm

Pe= Presión estática en mmH₂O, Pa e inwg

RECUP/EC-800-BS

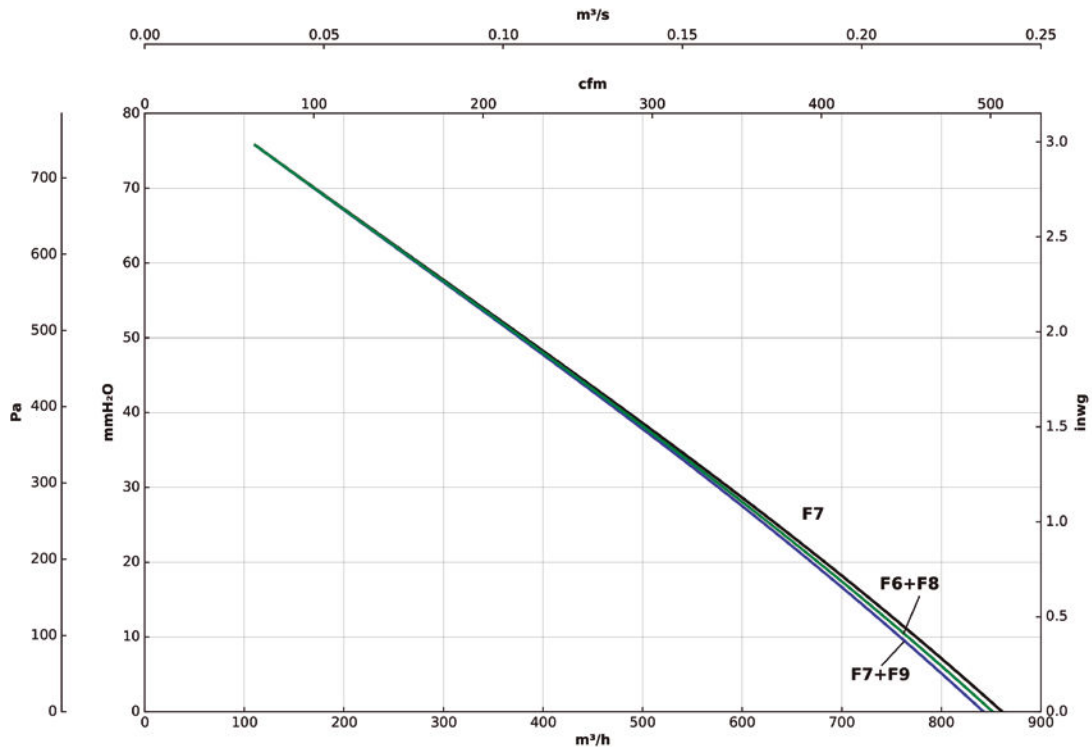

RECUP/EC-1200-BS

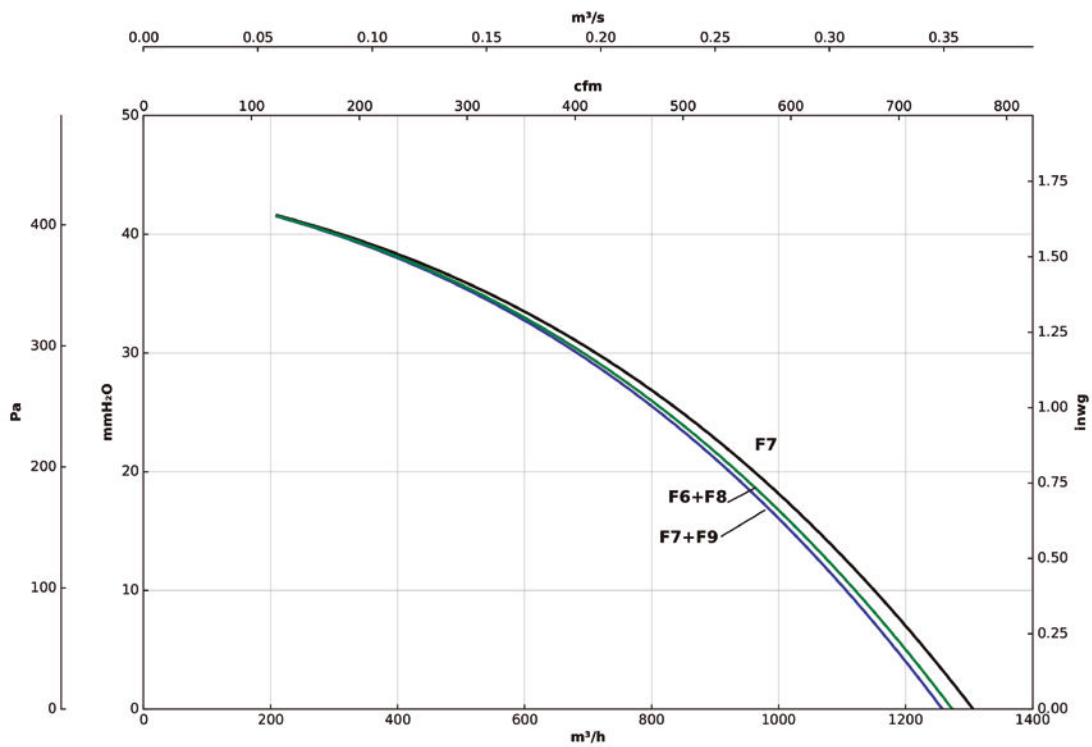

Curvas características

Q= Caudal en m³/h, m³/s y cfm

Pe= Presión estática en mmH₂O, Pa e inwg

RECUP/EC-1600-BS

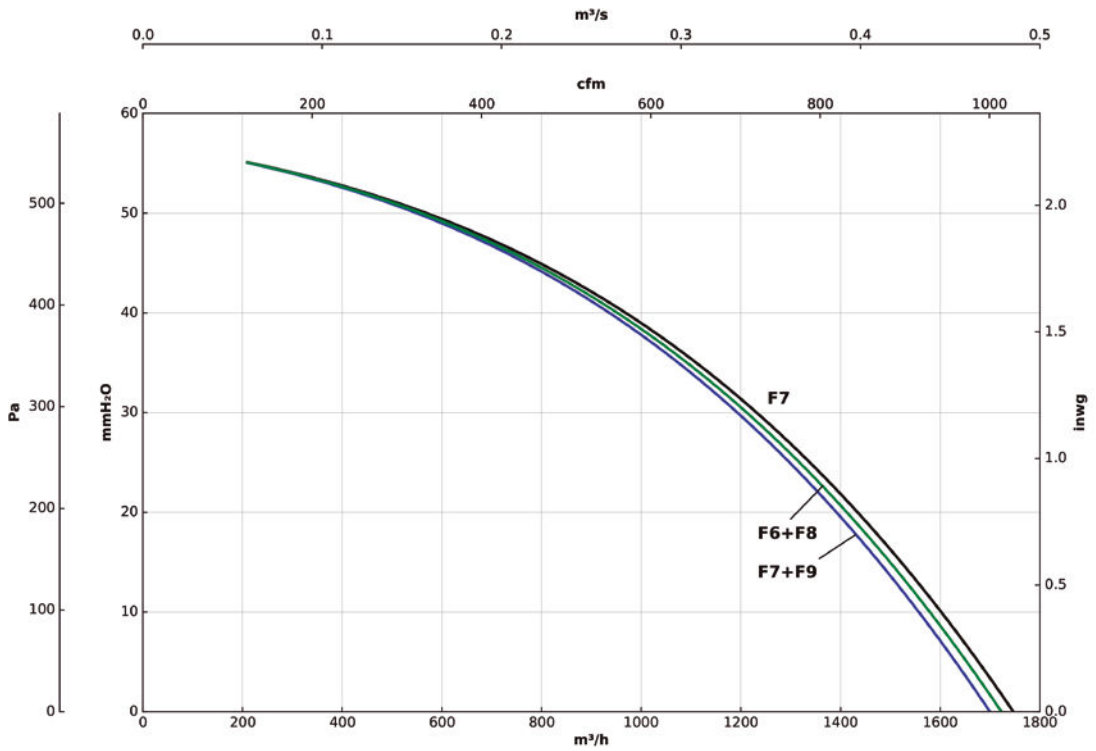

RECUP/EC-2100-BS

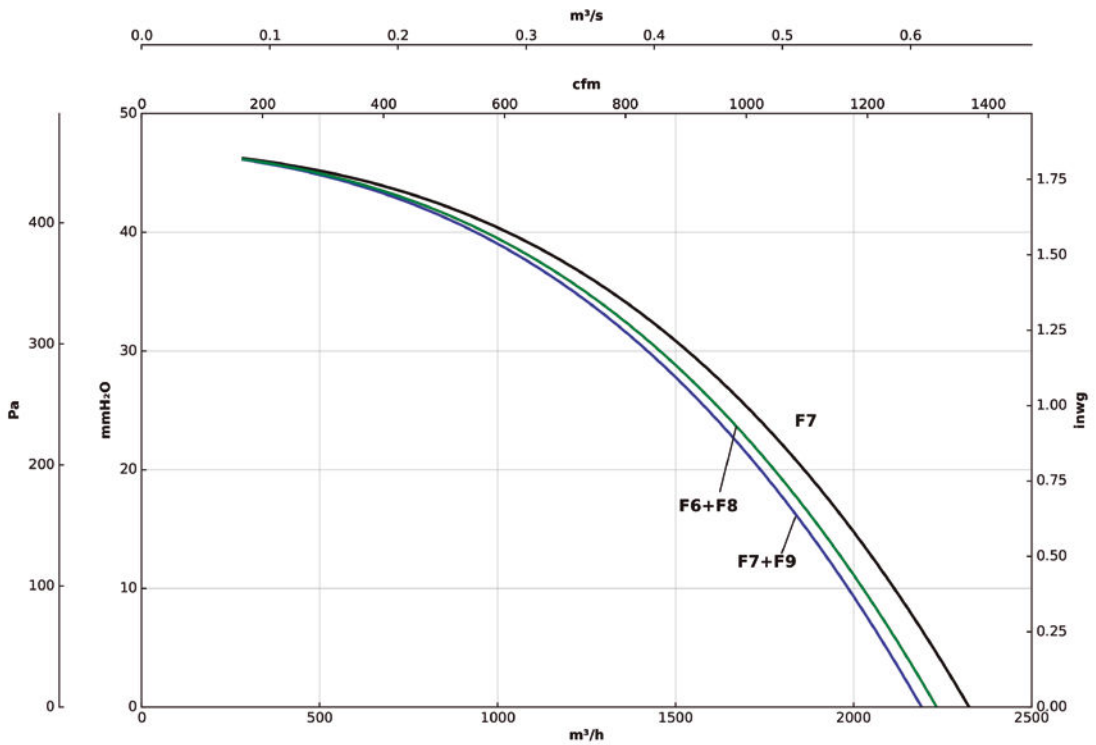

Curvas características

Q= Caudal en m³/h, m³/s y cfm

Pe= Presión estática en mmH₂O, Pa e inwg

RECUP/EC-2700-BS

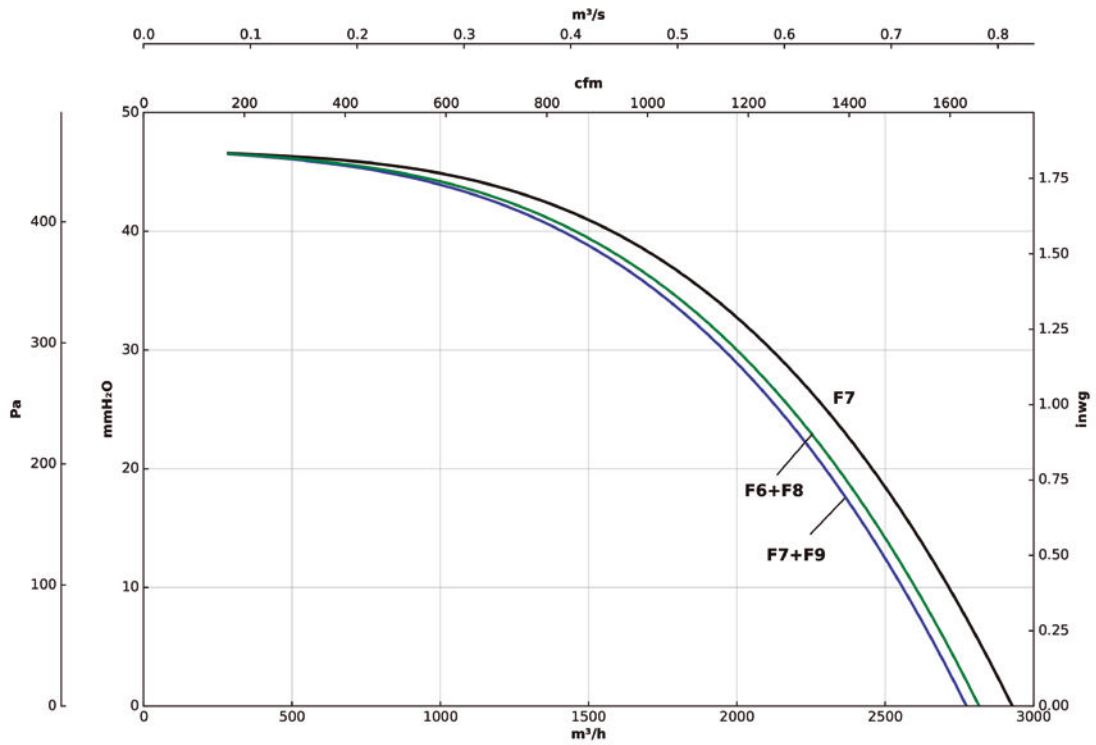

Curvas de eficiencia

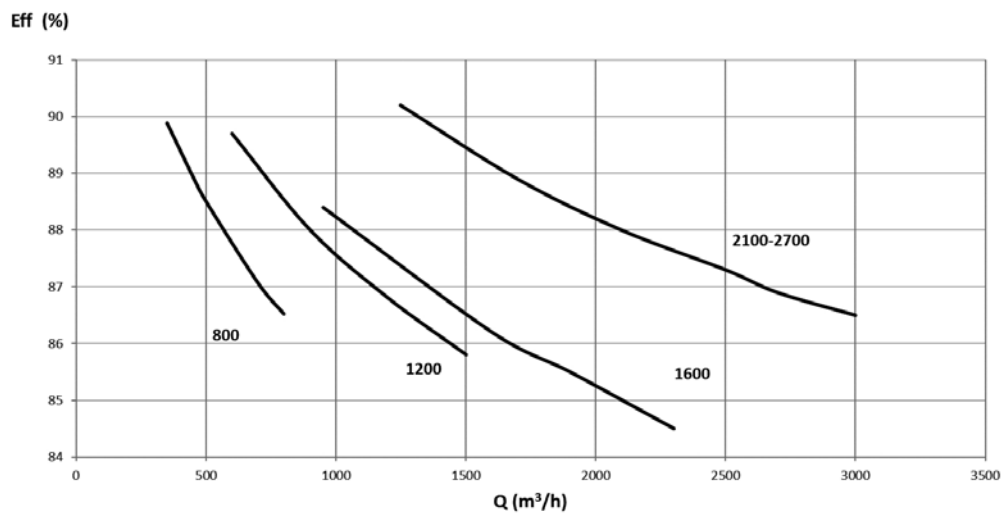

RECUP/EC-H



Recuperadores de calor con intercambiador a contraflujo, control automático y motores EC Technology, para instalación en cubierta o sala técnica



Características comunes:

- Ventiladores EC tipo Plug Fan regulables 0-10 V.
- Interruptor seccionador de mantenimiento incorporado.
- Eficiencia térmica del equipo 85-90%.
- Estructura con perfiles de aluminio reforzado de alta calidad.
- Paneles con aislamiento térmico y acústico, exterior en chapa prelacada.
- Paneles tipo EPS con rotura de puente térmico.
- Prefiltro G4 + filtro M6 o F7 en la aportación de aire.
- Filtración de alta eficacia F8 o F9 en la impulsión de aire.
- Amplio acceso para el mantenimiento.
- Free cooling con compuerta motorizada para realizar BY-PASS.
- Bandeja de recogida de condensación y drenaje.

Cuadro de control incorporado:

- Control para free cooling mediante BY-PASS motorizado.
- Control de la velocidad de los ventiladores por selección manual o por sensores externos opcionales (CO2 o presión).

- Sistema de control integrado con panel de control remoto.
- Control PARO/MARCHA y de velocidades disponible mediante panel o contactos externos.
- Sensores de temperatura y humedad incorporados.
- Control del estado de los filtros mediante presostatos incorporados.
- Gestión de alarmas de fallos y parada por alarma de incendio.
- Compatible con MODBUS RTU.

Acabado:

- Estructura en perfiles de aluminio y chapa exterior prelacada.
- Paneles de 25 mm de aislamiento térmico y acústico hasta modelo 2700.
- Paneles de 50 mm de aislamiento térmico y acústico a partir de modelo 3300.

Bajo demanda:

- Módulos externos de baterías para tratamiento de aire.
- Filtros de eficacias especiales.
- Módulos con cámara germicida UVc.

Código de pedido

RECUP/EC-H — **1200** — **H** — **M6+F8**

RECUP/EC-H: Recuperadores de calor con intercambiador a contraflujo, control automático y motores EC Technology, para instalación en cubierta o sala técnica

Tamaño

Conductos horizontales e instalación en cubierta o sala técnica

Filtros M6+F8
Filtros F7+F9

Características según tamaños

	RECUP/ EC-1200-H	RECUP/ EC-1600-H	RECUP/ EC-2100-H	RECUP/ EC-2700-H
Filtro aportación (ODA)	G4+M6/F7	G4+M6/F7	G4+M6/F7	G4+M6/F7
Filtro impulsión (SUP)	F8/F9	F8/F9	F8/F9	F8/F9
Filtro extracción (ETA)	M6	M6	M6	M6
Función free cooling mediante by-pass motorizado	SI	SI	SI	SI
Grosor de panel	25 mm	25 mm	25 mm	25 mm
Descarga de condensados	SI	SI	SI	SI
Presostato control de estado de filtros incorporados	SI	SI	SI	SI
Interruptor de seguridad y mantenimiento	SI	SI	SI	SI
Cuadro de control integrado	SI	SI	SI	SI

Características según tamaños

	RECUP/ EC-3300-H	RECUP/ EC-4500-H	RECUP/ EC-6000-H	RECUP/ EC-8000-H	RECUP/ EC-10000-H
Filtro aportación (ODA)	G4+M6/F7	G4+M6/F7	G4+M6/F7	G4+M6/F7	G4+M6/F7
Filtro impulsión (SUP)	F8/F9	F8/F9	F8/F9	F8/F9	F8/F9
Filtro extracción (ETA)	M6	M6	M6	M6	M6
Función free cooling mediante by-pass motorizado	SI	SI	SI	SI	SI
Grosor de panel	50 mm	50 mm	50 mm	50 mm	50 mm
Descarga de condensados	SI	SI	SI	SI	SI
Presostato control de estado de filtros incorporados	SI	SI	SI	SI	SI
Interruptor de seguridad y mantenimiento	SI	SI	SI	SI	SI
Cuadro de control integrado	SI	SI	SI	SI	SI

Características técnicas

Modelo	Caudal nominal (m ³ /h)	Eficiencia recuperador (%)	Presión disponible (Pa)	Potencia nominal (kW)	Intensidad nominal (A)	Tensión 50/60 Hz (V)	Nivel sonoro irradiado a 5 m dB (A)	Peso aprox. (Kg)	According ErP
RECUP/EC-1200-H	1200	90	200	0,45	1,78	1/230	37	210	2018
RECUP/EC-1600-H	1600	88,8	200	0,63	2,54	1/230	40	210	2018
RECUP/EC-2100-H	2100	88,8	200	0,82	1,48	3+N/400	43	281	2018
RECUP/EC-2700-H	2700	87,8	200	1,11	1,88	3+N/400	46	281	2018
RECUP/EC-3300-H	3300	88,8	300	1,68	2,65	3+N/400	50	324	2018
RECUP/EC-4500-H	4500	88,6	300	2,53	4,34	3+N/400	57	342	2018
RECUP/EC-6000-H	6000	89,1	300	2,55	4,26	3+N/400	47	385	2018
RECUP/EC-8000-H	8000	88	300	4,04	6,41	3+N/400	51	385	2018
RECUP/EC-10000-H	10000	87	300	6,11	9,38	3+N/400	56	385	2018



Erp. (Energy Related Products)

Información de la Directiva 2009/125/EC descargable desde la web de SODECA o programa de selección QuickFan

Accesorios



FILTROS



SI-PRESOSTATO



SI-CO2 IND



CG

Dimensiones mm

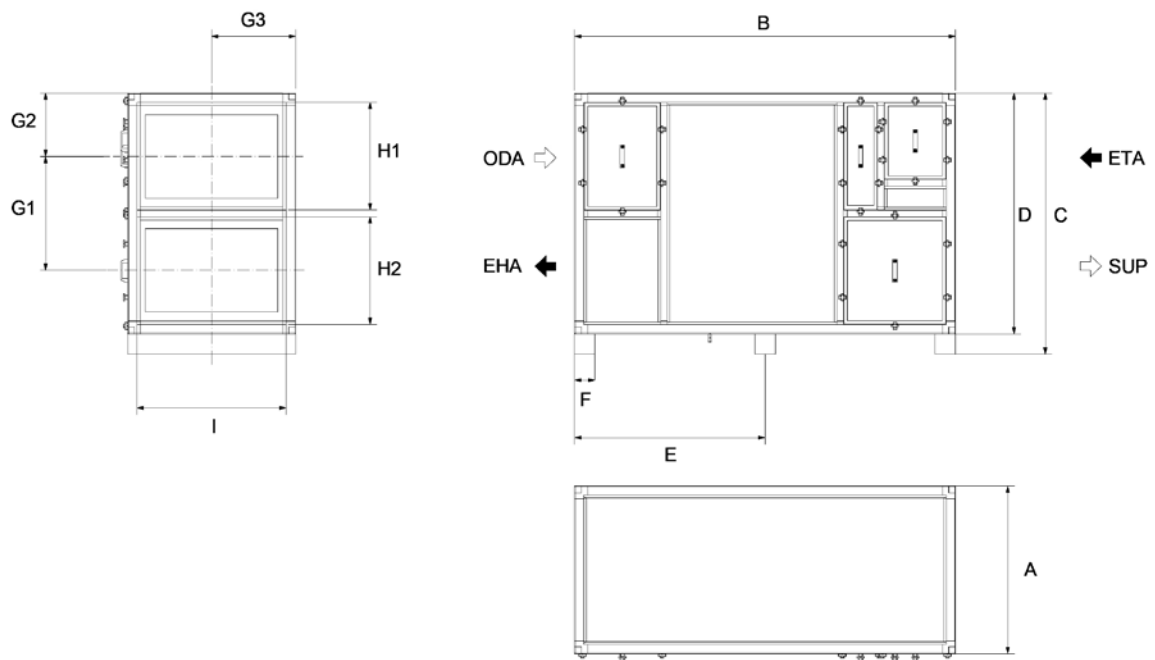

	A	B	C	D	E	F	G1	G2	G3	H1	H2	I
RECUP/EC-1200-H	566	2213	1507	1387	1030	120	672	355	283	637	647	492
RECUP/EC-1600-H	566	2213	1507	1387	1030	120	672	355	283	637	647	492
RECUP/EC-2100-H	669	2213	1507	1387	1030	120	672	355	335	637	647	595
RECUP/EC-2700-H	669	2213	1507	1387	1030	120	672	355	335	637	647	595
RECUP/EC-3300-H	992	2250	1544	1424	1048	120	677	374	496	637	637	881
RECUP/EC-4500-H	1297	2250	1544	1424	1048	120	677	374	649	637	637	1186
RECUP/EC-6000-H	1889	2250	1544	1424	1048	120	677	374	945	637	637	1778
RECUP/EC-8000-H	1889	2250	1544	1424	1048	120	677	374	945	637	637	1778
RECUP/EC-10000-H	1889	2250	1544	1424	1048	120	677	374	945	637	637	1778

ODA: Aire fresco exterior / SUP: Impulsión aire al local / EHA: Salida aire viciado / ETA: Extracción aire del local

Curvas características

Q= Caudal en m³/h, m³/s y cfm

Pe= Presión estática en mmH₂O, Pa e inwg

RECUP/EC-1200-H

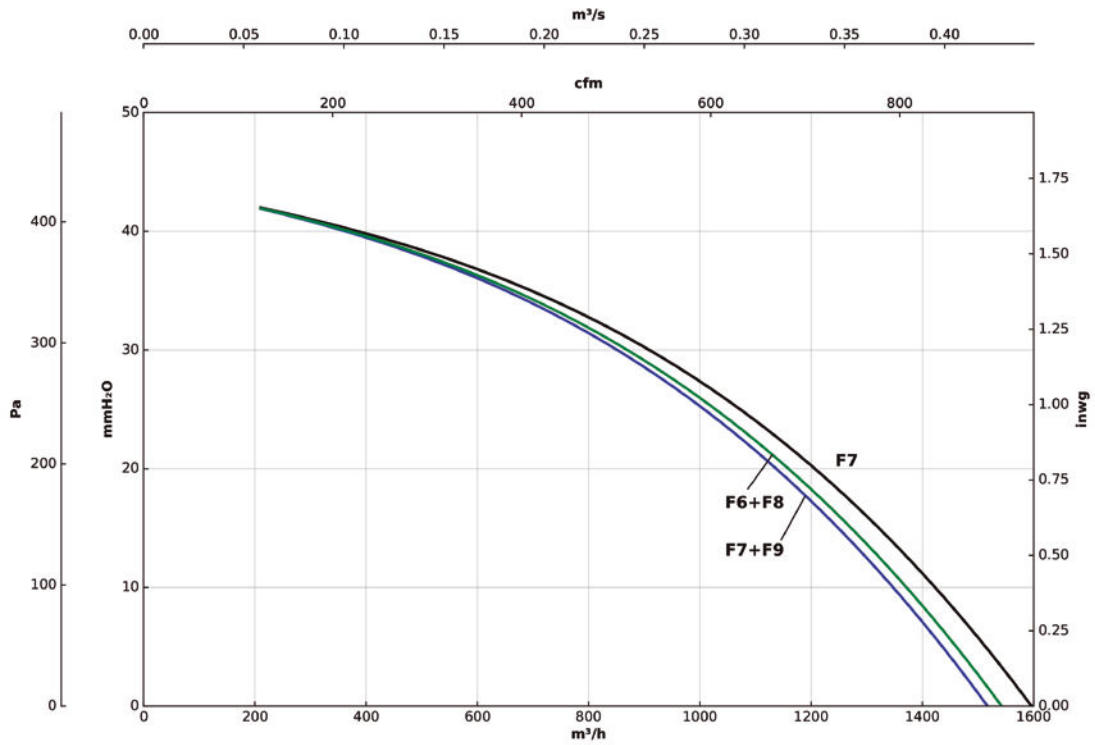

RECUP/EC-1600-H

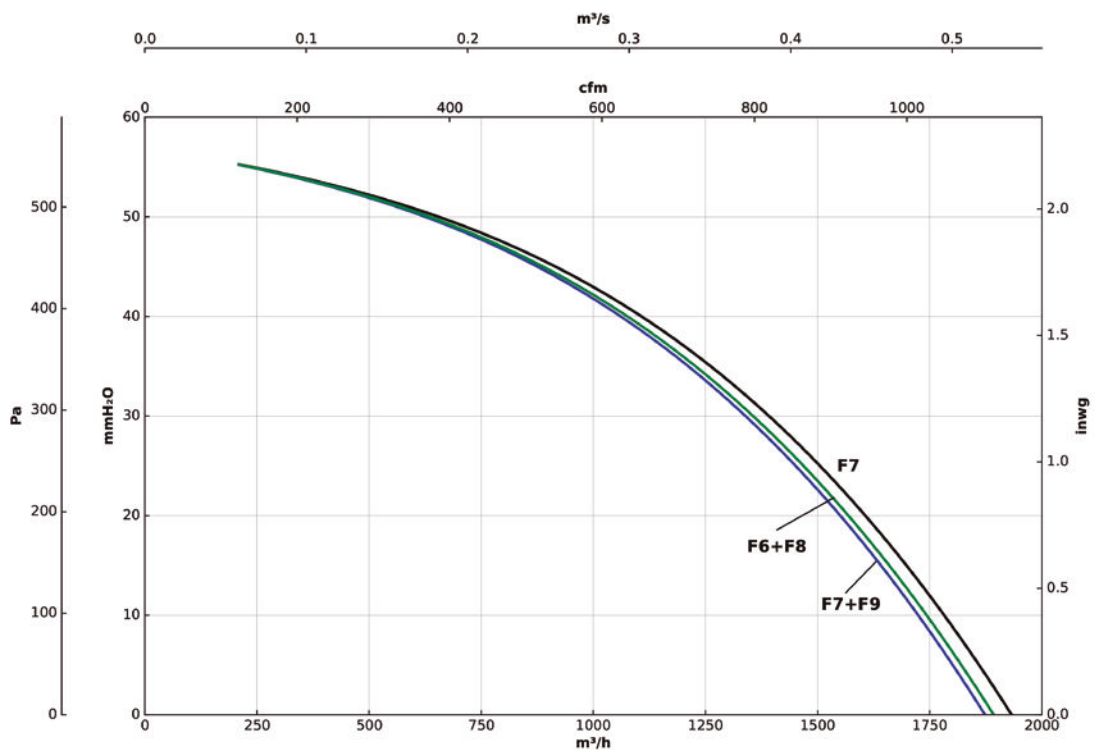

Curvas características

Q= Caudal en m³/h, m³/s y cfm

Pe= Presión estática en mmH₂O, Pa e inwg

RECUP/EC-2100-H

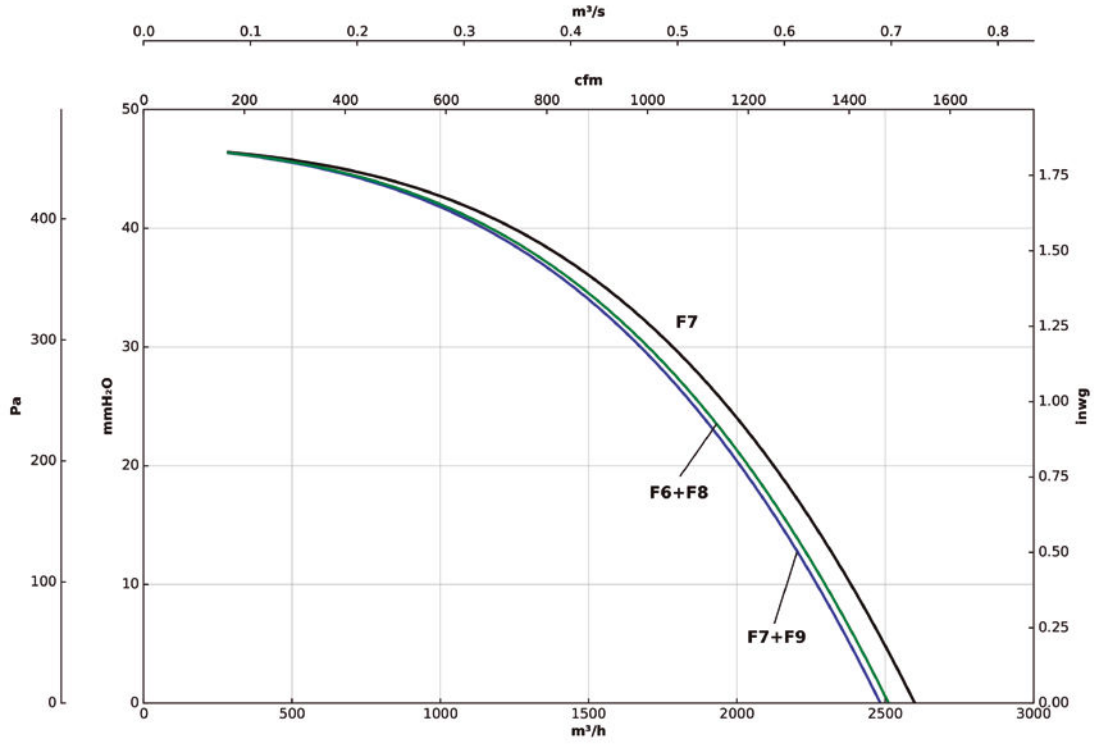

RECUP/EC-2700-H

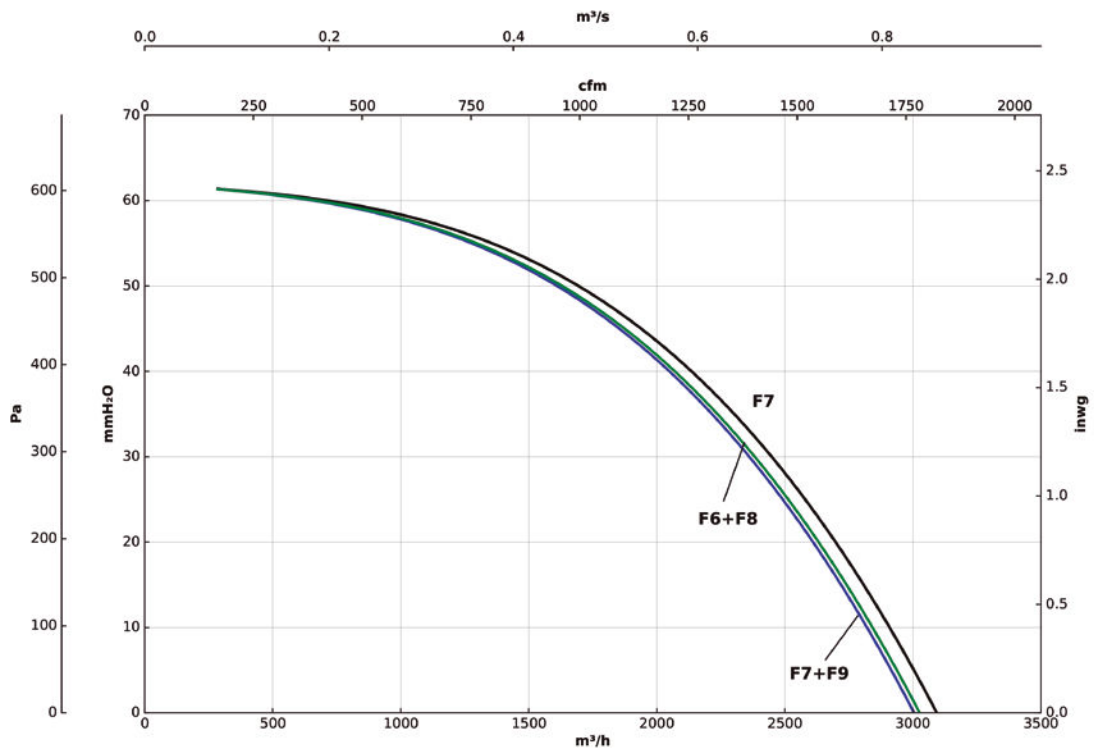

Curvas características

Q= Caudal en m³/h, m³/s y cfm

Pe= Presión estática en mmH₂O, Pa e inwg

RECUP/EC-3300-H

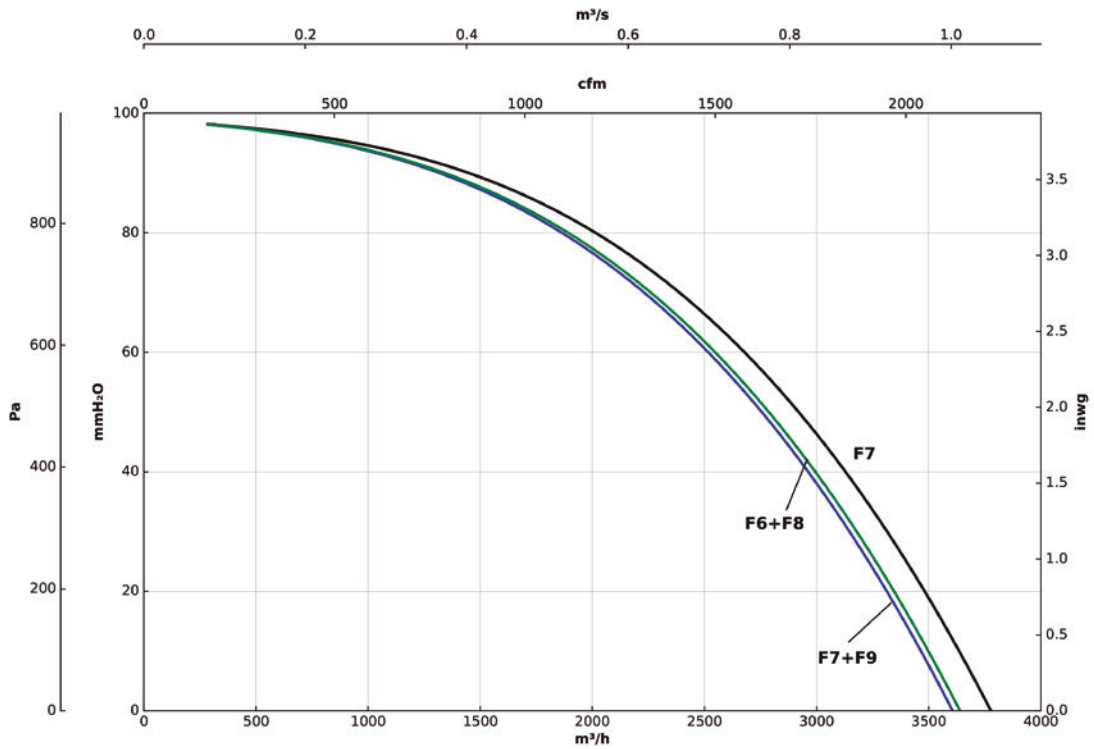

RECUP/EC-4500-H

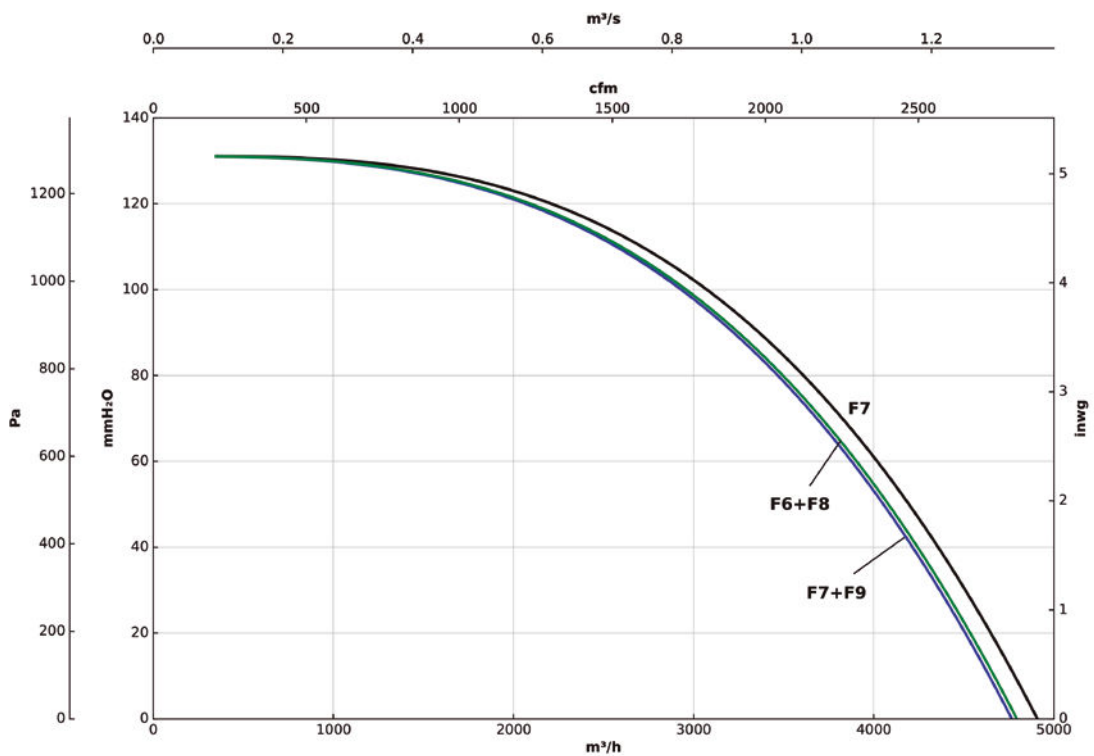

Curvas características

Q= Caudal en m³/h, m³/s y cfm

Pe= Presión estática en mmH₂O, Pa e inwg

RECUP/EC-6000-H

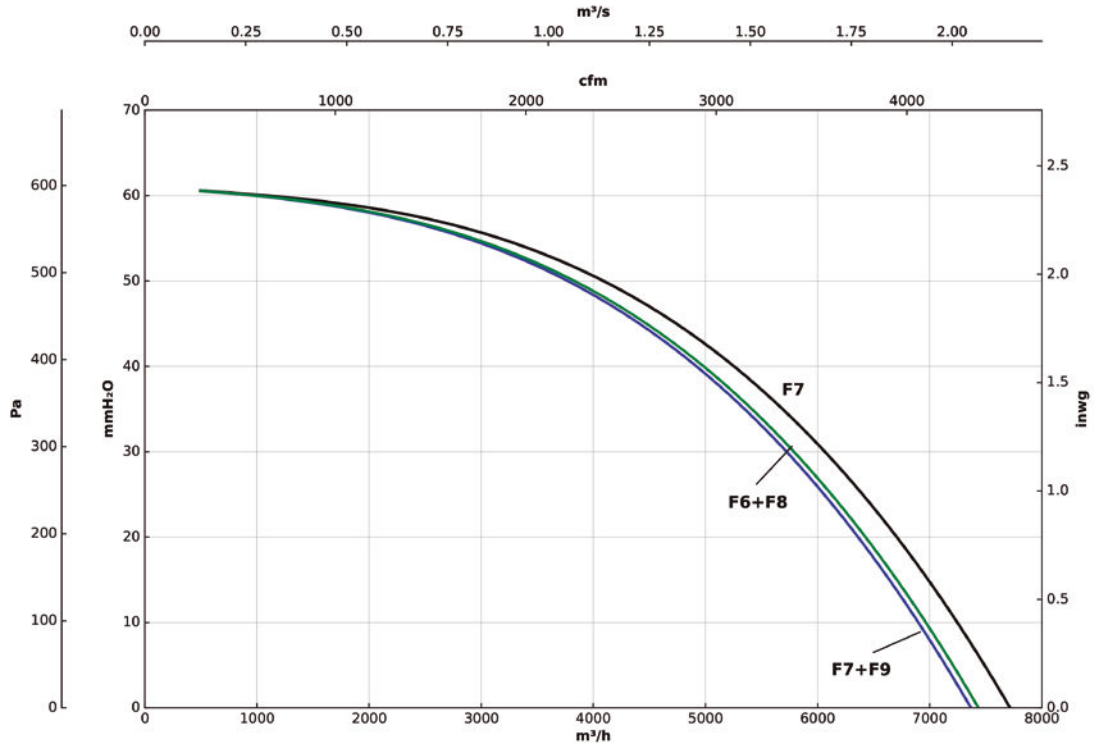

RECUP/EC-8000-H

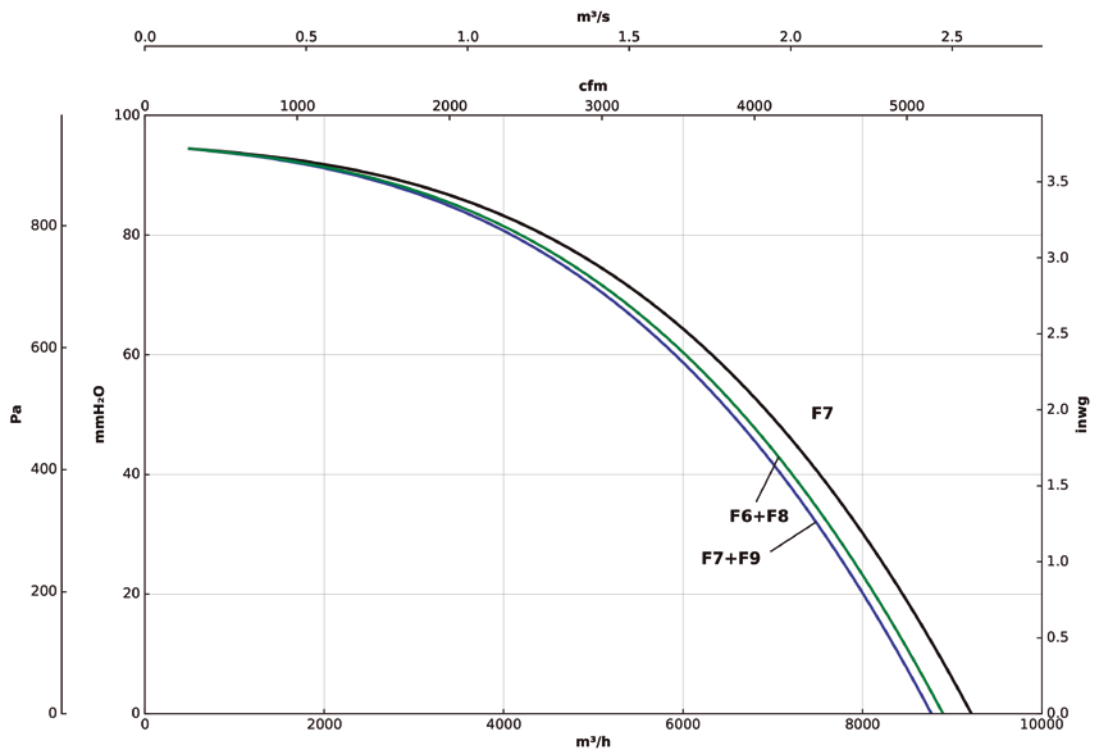

Curvas características

Q= Caudal en m³/h, m³/s y cfm

Pe= Presión estática en mmH₂O, Pa e inwg

RECUP/EC-10000-H

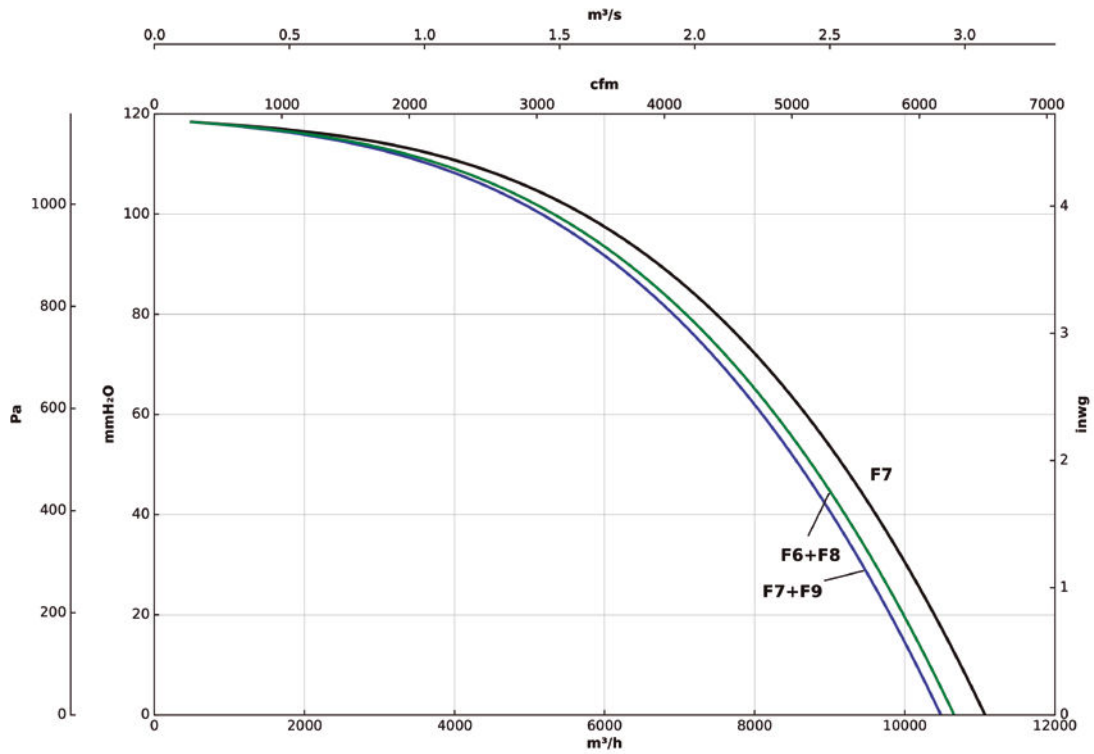

Curvas de eficiencia

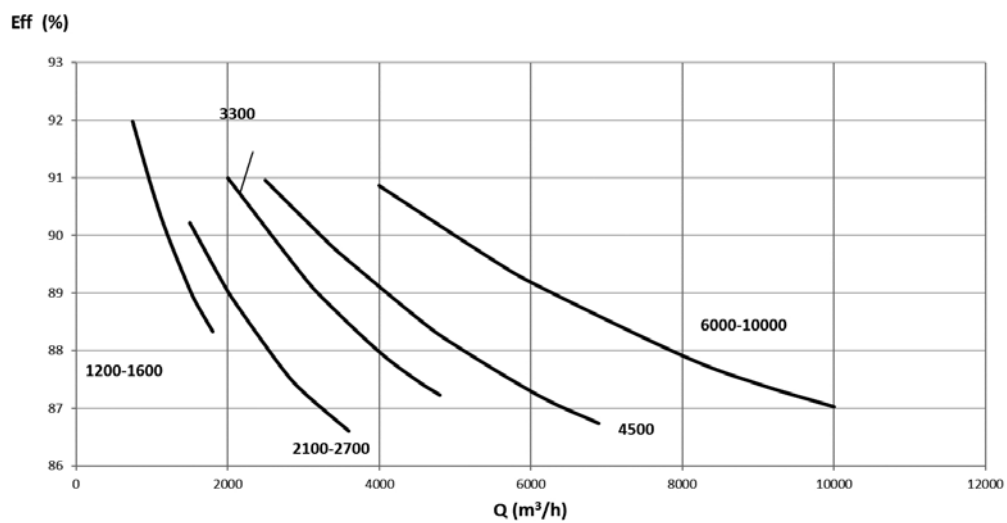

MONITORIZACIÓN Y CONTROL

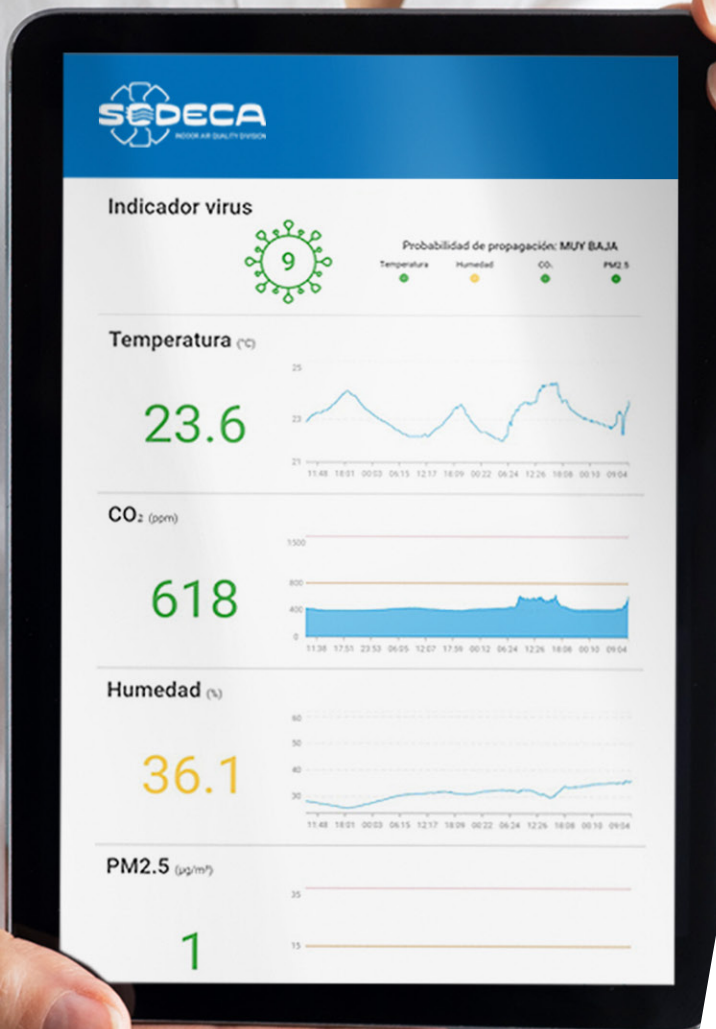

MICA-LITE/W

Monitor de calidad del aire para facilitar la adecuada ventilación en espacios cerrados



Monitor de calidad del aire con seguimiento en la nube a tiempo real e indicador de estado del aire y recomendación de ventilación.

Monitorización:

- Temperatura.
- Humedad.
- Partículas en suspensión PM 2.5.
- CO2.

Plataforma My Inbiot:

- Servicio gratuito e ilimitado.
- Interfaz sencilla e intuitiva.
- Acceso online desde cualquier dispositivo.
- Almacenamiento online y descarga de datos.
- Información y recomendaciones de mejora personalizadas.

Instalación y mantenimiento:

- Equipos autoinstalables.
- Guía sencilla de instalación y configuración.
- Asistencia remota.
- Mantenimiento nulo con autocalibración de sensores.
- Instalación en pared.

Visualización de los datos en pantalla:

- Indicador probabilidad de propagación de virus.
- Exposición de datos en pantallas informativas para espacios públicos.
- Posibilidad de integración en plataforma mediante API pública.

Bajo demanda:

- Equipo de sobremesa MICA-LITE/T.

Características técnicas

Modelo	Tensión de alimentación	Temperatura de trabajo	Peso aprox.	Índice de protección
	(V)	(°C)	(Kg)	
MICA-LITE/W	230 V AC 50/60 Hz	-10 a +50	0.15	IP40

Dimensiones mm

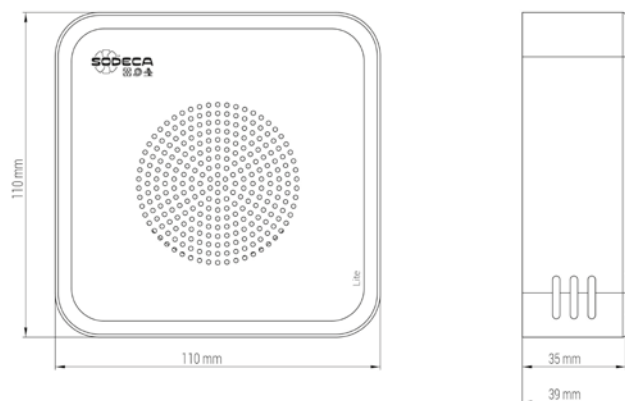

CAP/EC

Control inteligente para la regulación de equipos con ventiladores EC Technology preparado para sondas externas de calidad de aire



Control inteligente diseñado para el funcionamiento automático o manual de ventiladores EC Technology.

Características unidad principal:

- Display LCD con Backlight de LED.
- Regulación manual consigna 0-10 V.
- Regulación automática consigna 0-10 V según lectura de sondas.
- Sondas de temperatura y humedad integradas.
- Parada remota por seguridad.
- ON/OFF sistema desinfección.
- Alarma mantenimiento de los filtros.
- Alarma mantenimiento sistema desinfección.
- Programación horaria.
- Canal de comunicaciones Modbus RTU.
- Instalación en pared o en el propio ventilador.
- Alimentación 230 V 50 Hz.
- Entradas:
- 2 entradas analógicas 0-10 V para

sondas PM2.5, VOC o CO2.

- 1 entrada para contacto libre de tensión presostato estado filtros.
- 1 entrada para contacto libre de tensión parada remota.
- Salidas:
- 1 salida 0-10 V regulación motor EC Technology.
- 1 contacto libre de tensión accionamiento sistema desinfección.

Sondas inteligentes:

- Led indicador estado aire.
- Instalación en pared.
- Alimentación 230 V 50 Hz.
- Opciones disponibles:
- PM2.5 + VOC: Para instalaciones de recirculación.
- CO2 + VOC: Para instalaciones de renovación.

Características técnicas

Modelo	Tipo regulación				
	Temperatura	Humedad Relativa	PM2.5	CO ₂	VOC
CAP/EC	OK	OK	-	-	-
CAP/EC con PM2.5+VOC	OK	OK	OK	-	OK
CAP/EC con CO ₂ +VOC	OK	OK	-	OK	OK

Dimensiones mm

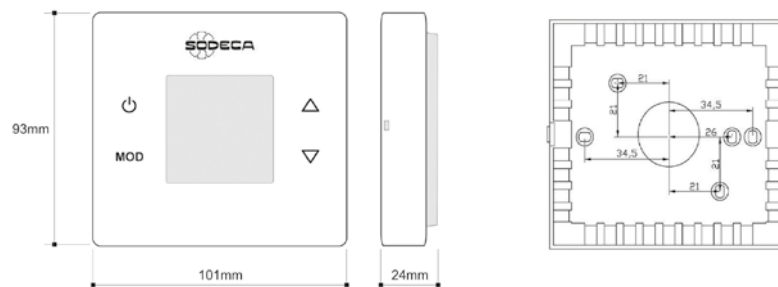

SI-PM2.5+VOC

Sonda inteligente para el control CAP/EC, para la regulación de la ventilación a partir de los parámetros de partículas sólidas y compuestos orgánicos volátiles

Dimensiones mm

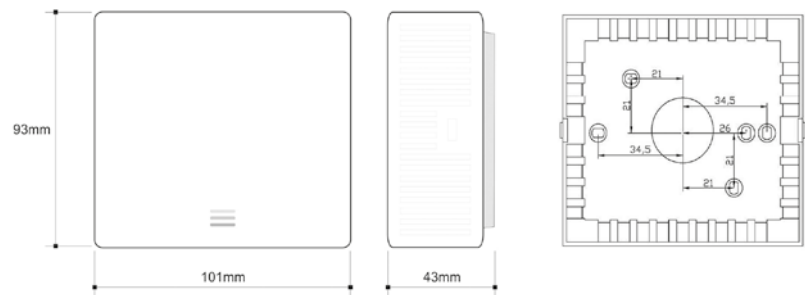

SI-CO2+VOC

Sonda inteligente para el control CAP/EC, para la regulación de la ventilación a partir de los parámetros de CO₂ y compuestos orgánicos volátiles

Dimensiones mm

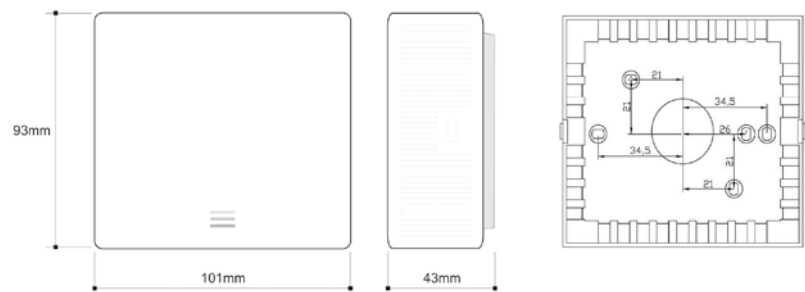

ACCESORIOS



INT

Interruptores de seguridad paro-marcha para cumplir la Norma UNE-EN 60204-1

Características:

- Interruptores para instalar al lado del ventilador y de esta forma poder cortar la corriente antes de manipular el ventilador.
- Protección IP65.
- Ventiladores monofásicos o trifásicos, utilizar interruptor de 3 polos (3CA).
- Ventiladores trifásicos de dos velocidades, utilizar interruptor de 6 polos (6CA).

Modelo	Intensidad (A)	kW	Entrada cables (mm)
INT-KG 20/3CA	25	7,5	29
INT-KG 41/3CA	40	15	37,5
INT-KG 64/3CA	63	22	37,5
INT-KG 80/3CA	80	30	37,5
INT-KG 100/3CA	100	37	37,5
INT-KG 20/6CA	25	7,5	29
INT-KG 41/6CA	40	15	37,5
INT-KG 64/6CA	63	22	37,5
INT-KG 80/6CA	80	30	37,5
INT-KG 100/6CA	100	37	37,5



C2V

Interruptor conmutador para motores de 2 velocidades

Características:

- Conmutador de 3 posiciones 1-0-2 para el accionamiento de motores de 2 velocidades conexión de Dahlander.
- Protección IP67.

Modelo	Intensidad (A)	kW	Entrada cables (mm)
C2V-CG10 A441	20	5,5	20

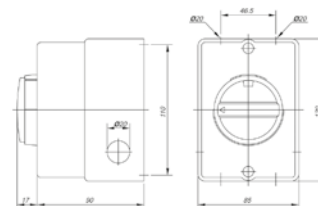

RM

Reguladores electrónicos de velocidad para motores monofásicos

Regulación por tensión en referencias RM. Regulación por frecuencia en referencias RM/VSD1.

Características comunes:

- Convertidores para la variación de velocidad para ventiladores con motores monofásicos asincronos.
- Alimentación del convertidor monofásico 230 V 50/60 Hz.
- Conmutador paro-marcha.
- Ajuste de velocidad mediante mando analógico.
- De acuerdo a la Directivas de Compatibilidad Electromagnética 2014/30/UE y Baja Tensión 2014/35/UE.

Características modelos RM:

- Ajuste de velocidad mínima.
- Con filtros EMC, según norma EN-55014.

Características modelos RM/VSD1:

- Fusible de protección de 16AF.
- Sistema dual de disipación de calor pasivo (radiador) y activo (ventilador de refrigeración).

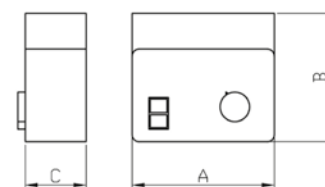

Modelo	A	B	C
RM-00	81	81	66
RM-01	81	81	66
RM-02	81	81	66
RM-1	80	145	80
RM-2	96	164	85
RM-3	96	164	85
RM/VSD1-3.5	200	180	100
RM/VSD1-8.0	200	225	100

Modelo	Tipo regulación	Tensión entrada	Tensión salida	Protección	Intensidad máxima (A)
RM-00	Tensión	230 V-50/60Hz	230 V-50/60Hz	IP-44	0.5
RM-01	Tensión	230 V-50/60Hz	230 V-50/60Hz	IP-44	1
RM-02	Tensión	230 V-50/60Hz	230 V-50/60Hz	IP-44	2
RM-1	Tensión	230 V-50/60Hz	230 V-50/60Hz	IP-54	3
RM-2	Tensión	230 V-50/60Hz	230 V-50/60Hz	IP-54	5
RM-3	Tensión	230 V-50/60Hz	230 V-50/60Hz	IP-54	10
RM/VSD1-3.5	Frecuencia	230 V-50/60Hz	230 V-35..50Hz	IP-20	3.5
RM/VSD1-8.0	Frecuencia	230 V-50/60Hz	230 V-35..50Hz	IP-20	8

ACCESORIOS



VSD3/A-RFT - VSD1/A-RFM

Variador electrónico de velocidad para motores AC

Características:

- Convertidores para la variación de velocidad mediante tensión y frecuencia, de ventiladores helicoidales y centrífugos con motores trifásicos asíncronos.
- Alimentación del convertidor:
- Monofásico (VSD1/A-RFM): 200-240 V 50/60 Hz.
- Trifásico (VSD3/A-RFT): 380-480 V 50/60 Hz.
- De acuerdo con la Directiva de Compatibilidad Electromagnética 2014/30/UE, la Directiva de Baja tensión 2014/35/UE y la Directiva de Seguridad de máquinas 2006/42/EC.
- Entrada paro/marcha para deshabilitar/habilitar el variador.
- Entrada 0-10 V para el control de velocidad.
- Conexión a bus ModBus RTU disponible.
- Modelo estándar con grado de protección IP20. Disponible también en versión IP66 hasta 10 CV. Para potencias superiores a 15 CV sólo disponible con grado de protección IP55.
- De acuerdo con las normas:
- UNE EN 61800-3: Accionamientos eléctricos de potencia de velocidad variable. Norma de producto relativa a CEM incluyendo métodos de ensayos específicos.
- UNE EN 61800-5-1: Accionamientos eléctricos de potencia de velocidad variable. Requisitos de seguridad. Eléctricos, térmicos y energéticos.
- UNE EN 60204-1: Seguridad de las máquinas. Equipo eléctrico de las máquinas. Requisitos generales.

- UNE EN 55011: Límites y métodos de medida de las características relativas a las perturbaciones radioeléctricas de los aparatos industriales, científicos y médicos (ICM) que producen energía en radiofrecuencia.
- IEC 60529: Especificaciones para los grados de protección en los recintos.

En general, todos los ventiladores SODECA con motor trifásico en ejecución normal, son adecuados para trabajar alimentados con convertidor de frecuencia estático (según IEC 60034-17). No obstante algunos motores requieren medidas especiales. La máxima frecuencia o velocidad de funcionamiento, nunca deberá exceder la de diseño del ventilador. Las aplicaciones con par cuadrático tales como ventiladores y bombas, cuando varía la velocidad, la potencia absorbida es directamente proporcional al cubo de la velocidad de rotación: $Pa2 = Pa1 (n2 / n1)^3$.

El aislamiento de los motores acoplados a los ventiladores es suficiente para trabajar sin restricciones con convertidor de frecuencia hasta tensiones de hasta 500 V. La utilización de filtros senoidales a la salida del convertidor, contribuirán en el buen funcionamiento del motor, minimizando averías y aumentando la vida útil del mismo. Se recomienda que para motores de tamaño mayor que 225, éstos sean solicitados con devanados especiales para funcionar con convertidor de frecuencia.

La longitud de los cables de salida del convertidor al ventilador, influyen especialmente en las características de la tensión en bornes del motor. La definición de 'cables largos' dependerá del valor nominal y tipo de convertidor, siendo necesario consultar la documentación técnica del fabricante.

Para los motores Antideflagrantes Ex-d, estos deben solicitarse para ser accionados mediante convertidor de frecuencia. El fabricante del motor pedirá información de la aplicación mediante un cuestionario, para definir los parámetros de trabajo. Además dichos motores deberán llevar incorporadas sondas PTC.

Los motores de seguridad aumentada Ex-e, no pueden accionarse con convertidor de frecuencia (para ello sería necesario la certificación conjunta motor y convertidor).

VSD1/A-RFM		VSD1/A-RFM-0,5	VSD1/A-RFM-1	VSD1/A-RFM-2	VSD1/A-RFM-3
Potencia	(CV)	0,50	1,00	2,00	3,00
Potencia	(kW)	0,37	0,75	1,50	2,20
Intensidad máxima	(A)	2,3	4,3	7,0	10,5
Entrada					
Tipo de entrada		Monofásica	Monofásica	Monofásica	Monofásica
Tensión	(V)	200-240 V	200-240 V	200-240 V	200-240 V
Frecuencia	(Hz)	50-60 Hz	50-60 Hz	50-60 Hz	50-60 Hz
Salida					
Tipo de salida		Trifásica	Trifásica	Trifásica	Trifásica
Tensión	(V)	200-240 V	200-240 V	200-240 V	200-240 V
Frecuencia	(Hz)	0-500 Hz	0-500 Hz	0-500 Hz	0-500 Hz
Grados de protección		Estándar: IP20. Bajo demanda: IP66			
Refrigeración		IP20: Forzada. IP66: Natural			

VSD3/A-RFT		VSD3/A-RFT-1	VSD3/A-RFT-2	VSD3/A-RFT-3	VSD3/A-RFT-5.5	VSD3/A-RFT-7.5	VSD3/A-RFT-10	VSD3/A-RFT-15	VSD3/A-RFT-20	VSD3/A-RFT-25	VSD3/A-RFT-30
Potencia	(CV)	1,00	2,00	3,00	5,50	7,50	10,00	15,00	20,00	25,00	30,00
Potencia	(kW)	0,75	1,50	2,20	4,00	5,50	7,50	11,00	15,00	18,50	22,00
Intensidad máxima	(A)	2,2	4,1	5,8	9,5	14,0	18,0	24,0	30,0	39,0	46,0
Entrada											
Tipo de entrada		Trifásica	Trifásica	Trifásica	Trifásica	Trifásica	Trifásica	Trifásica	Trifásica	Trifásica	Trifásica
Tensión	(V)	380-480 V	380-480 V	380-480 V	380-480 V	380-480 V	380-480 V	380-480 V	380-480 V	380-480 V	380-480 V
Frecuencia	(Hz)	50-60 Hz	50-60 Hz	50-60 Hz	50-60 Hz	50-60 Hz	50-60 Hz	50-60 Hz	50-60 Hz	50-60 Hz	50-60 Hz
Salida											
Tipo de salida		Trifásica	Trifásica	Trifásica	Trifásica	Trifásica	Trifásica	Trifásica	Trifásica	Trifásica	Trifásica
Tensión	(V)	380-480 V	380-480 V	380-480 V	380-480 V	380-480 V	380-480 V	380-480 V	380-480 V	380-480 V	380-480 V
Frecuencia	(Hz)	0-500 Hz	0-500 Hz	0-500 Hz	0-500 Hz	0-500 Hz	0-500 Hz	0-500 Hz	0-500 Hz	0-500 Hz	0-500 Hz
Grados de protección		Estándar: IP20. Bajo demanda: IP66						IP20	IP20	IP20	IP20
Refrigeración		IP20 e IP55: Forzada. IP66: Natural									

ACCESORIOS



AET

Cuadro eléctrico de arranque estrella / triángulo y protección de ventiladores trifásicos, con pulsadores de paro y marcha

Características:

- Paro y marcha mediante pulsador.
- Visualización de estado mediante pilotos luminosos.
- Incorpora relé térmico regulable para protección del motor.
- Totalmente cableado.
- Caja metálica para montaje en superficie, protección IP65.

**Para ventilador con motor trifásico 400V/690V
Alimentación 3x400V+N**

Modelo	Intensidad regulación relé térmico (A)	Potencia motor 3x400/690V (kW)
AET-01-5,5/400	4-6,3	4
AET-01-7,5/400	5-8	5,5
AET-01-10/400	7-10	7,5
AET-01-15/400	12-18	11
AET-01-20/400	12-18	15

Modelo	Intensidad regulación relé térmico (A)	Potencia motor 3x400/690V (kW)
AET-01-30/400	18-26	18,5/22,0
AET-01-40/400	28-40	30
AET-02-50/400	34-50	37
AET-02-60/400	45-65	45
AET-02-75/400	45-65	55



PT

Obturadores de cierre automático para trabajo vertical. Versión 400 certificado 400 °C/2h

Características:

- Obturadores circulares de cierre automático para ser instalados en la aspiración de extractores de tejado.
- Aconsejable utilizar la placa de adaptación PA, para su montaje.



ACE ACE/400

Acoplamiento elástico para amortiguar vibraciones

Características:

- Se utiliza entre la boca del ventilador y el conducto para evitar la transmisión de vibraciones.
- Es aconsejable añadir el accesorio B en la aspiración y BIC en la impulsión, excepto en los modelos CPV.



VIS

Viseras de impulsión con rejilla de protección

Características:

- Evita la entrada de objetos y agua al interior del ventilador.



TAC

Tapa de acoplamiento circular

Características:

- Para convertir la impulsión o aspiración rectangular de la unidad CJBD/CJBX a circular.



TEJ

Tejadillos para intemperie

Características:

- Evita la entrada de agua, en unidades de ventilación instaladas en el exterior.



SB

Amortiguadores de vibraciones

Amortiguadores de muelle para evitar la transmisión de vibraciones.

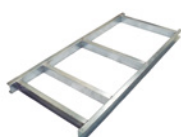

BS

Bancada soporte

ACCESORIOS

SI-CO2 IND



Sensor de concentración de CO2

Modelo	Alimentación	Salida	Consumo máximo (VA)	Rango concentración CO2	Temperatura de utilización
SI-CO2 IND/P	15-24V ac ±10 %/18-34V dc	0-10V dc/0-20mA	2,5	0-2000 ppm	-10 +50 °C
SI-CO2 IND/C	15-24V ac ±10 %/18-34V dc	0-10V dc/0-20mA	2,5	0-2000 ppm	0 +50 °C

SI-MF



Sensor multifuncional que controla la temperatura, humedad relativa y CO2

Modelo	Alimentación	Salida	Consumo máximo (VA)	Rango humedad relativa	Rango concentración CO2	Temperatura de utilización
SI_MF	24 VAC / VDC ± 10 %	(0-10 VDC / 0-20 mA)	3,3	0-100 % RH	0-2000 ppm	0 +50 °C

SI-PRESIÓN



Transmisor de presión

Controla la presión en instalaciones de ventilación en presión constante, y la transforma en una señal eléctrica, para regular el sistema de ventilación y mantener siempre la misma presión.

Modelo	Alimentación	Salida	Consumo máximo (VA)	Ø Conectores	Rango de presión
SI-PRESIÓN TPDA	24V ac/24V dc	0-10V/4-20mA	4	6,2 mm	0-2500 Pa
SI-PRESIÓN TPDA c/DISPLAY	24V ac/24V dc	0-10V/4-20mA	4	6,2 mm	0-2500 Pa

SI-VOC+HUMEDAD



Sensor de calidad de aire, humedad y temperatura para el control de motores de 3 velocidades

Modelo	Alimentación	Salida	Consumo máximo (VA)	Rango humedad relativa	Rango concentración VOC	Temperatura de utilización
SI-VOC+HUMEDAD	230 V ac	230 V ac (V1, V2, V3)	2	5%RH - 95% RH	0-999 ppm	-10 +50 °C

MTP



Potenciómetro para control de velocidad

Características:

- Potenciómetro para el control de velocidad de ventiladores equipados con motor brushless 0-10 VDC.
- Entrega una tensión entre 0 y 10 VDC de una forma progresiva.
- Puede usarse como un interruptor.
- Cuerpo resistente a humedad.
- Posibilidad de montaje en superficie o empotrado.



CJFILTER

Cajas de filtros de aire, para conductos circulares, equipadas con diferentes tipos de filtros, según modelo

Características:

- Envolvente en chapa galvanizada.
- Bridas circulares normalizadas en aspiración e impulsión, con junta de estanqueidad, para facilitar la instalación en conductos.
- Tapa de inspección y cambio de filtro, de fácil apertura.
- Filtros G4, F5, F6, F7, F8 y F9, según modelo.

ACCESORIOS



CG

Cámara germicida

Construida a base de lámparas ultravioletas UVC en un espectro de 256 nm, amplitud de onda indicada para inactivar gran variedad de microorganismos absorbiendo energía de longitud de onda corta a través del ADN y ARN.



SI-PRESOSTATO

Presostato

Controla la diferencia de presión entre filtros, una vez llega al valor seleccionado dispara un contacto para activar un relé de alarma.



KIT CAUDAL CONSTANTE

Conjunto compuesto de transmisor de presión y convertidor de frecuencia, diseñado para aumentar de velocidad el ventilador a medida que el filtro se ensucia, y mantener un caudal constante en la instalación



SONDA PRESIÓN DIFERENCIAL

Controla la diferencia de presión entre filtros, para detectar cuando los filtros están sucios y necesitan ser reemplazados



HEADQUARTER

Sodeca, S.L.U.
Pol. Ind. La Barricona
Carrer del Metall, 2
E-17500 Ripoll
Girona, SPAIN
Tel. +34 93 852 91 11
Fax: +34 93 852 90 42
General sales:
comercial@sodeca.com
Export sales:
ventilation@sodeca.com

PRODUCTION PLANT

Sodeca, S.L.U.
Ctra. de Berga, km 0,7
E-08580 Sant Quirze de Besora
Barcelona, SPAIN
Tel. +34 93 852 91 11
Fax: +34 93 852 90 42
General sales:
comercial@sodeca.com
Export sales:
ventilation@sodeca.com

RED COMERCIAL ESPAÑA

Barcelona
Sr. Jesús Cuadras
Pol. Ind. La Barricona
Carrer del Metall, 2
E-17500 Ripoll
Girona, SPAIN
Tel. +34 93 852 91 11
Móvil: 639 077 346
jcuadras@sodeca.com
Provincias: Barcelona,
Tarragona, Lleida y Girona

Baleares
Sr. Miquel Àngel Morán
Móvil: 682 912 100
baleares@sodeca.com
Provincias: Baleares

Bilbao
Pitalven S.L.
Sr. Jon Garin
Pza. Jaro de Arana, 3 4°
48012 Bilbao
Tel./Fax 94 421 42 23
Móvil: 615 749 646
jgarin@sodeca.com
Provincias: Vizcaya,
Guipúzcoa, Álava,
Santander, Navarra y Rioja

HELSENKI
Smoke Control Solutions
Mr. Antti Kontkanen
Vilppulantie 9C
FI-00700 Helsinki
Tel. +358 400 323 434
akontkanen@sodeca.com

LISBOA
Pq. Emp. da Granja Pav. 29
2625-607 Vialonga
Tel. +351 219 748 491
geral@sodeca.pt

Canarias
Srta. Ana Terrones
Móvil: 676 340 543
canarias@sodeca.com
Provincias: Islas Canarias

A Coruña
Sr. Ricard Fernández
Rúa a Granxa, 2B (Lorbe)
15177 Oleiros
Tel./Fax 98 162 81 96
Móvil: 615 145 104
rfernandez@sodeca.com
Provincias: A Coruña,
Lugo, Ourense y
Pontevedra

Gijón
Sr. Alejandro Bernain
Tel. 93 852 91 11
Móvil: 689 804 734
asturias@sodeca.com
Provincias: Asturias y León

Madrid
Sr. José María de Bernardo
Pol.Ind. Miralcampo
Calle Aluminio, 12
19200 Azuqueca de
Henares
Tel. 91 366 70 45 /
91 366 60 45
Móvil: 670 744 420
sodecacentro@sodeca.com
Provincias: Madrid, Toledo,
Ciudad Real, Guadalajara,
Segovia, Ávila y Cuenca

Murcia
Sr. Francisco José Hurtado
Apartado de Correos 6103
30080 Murcia
Tel. 675 767 025
hurtado@sodeca.com
Provincias: Murcia,
Almería, Granada y Málaga

Sevilla
Sr. Manuel Zambrano
Móvil: 606 663 814
sevilla@sodeca.com
Provincias: Sevilla, Huelva,
Cádiz, Córdoba, Jaén,
Cáceres y Badajoz

Valencia
Tacifer S.L.
Sr. Javier Talens
Timoneda, 8, 1°
46008 Valencia
Tel. 96 384 14 80
Fax 96 382 02 07
Móvil: 670 696 289
javiertalens@sodeca.com
csebastian@sodeca.com
Provincias: Valencia,
Castellón, Alicante y
Albacete

Valladolid
Sr. Andrés Brezmes
Tel. 93 852 91 11
Móvil: 679 559 099
sodecacasilla@sodeca.com
Provincias: Salamanca,
Valladolid, Palencia,
Burgos y Zamora

Zaragoza
Hernández Silbe S.L.
Srta. Silvia Hernández
Alfonso I, casa 15
50410 Cuarte de Huerva
- Zaragoza
Tel. 630 263 224
Fax 97 693 74 30
sodecaragon@sodeca.com
Provincias: Huesca,
Zaragoza, Teruel y Soria



EUROPE

FINLAND
Sodeca Finland, Oy
HUITTINEN
Sales and Warehouse
Mr. Kai Yli-Sipilä
Metsälinnankatu 26
FI-32700 Huitinen
Tel. + 358 400 320 125
orders.finland@sodeca.com

PORTUGAL
Sodeca Portugal, Unip. Lda.
PORTO
Rua Veloso Salgado 1120/1138
4450-801 Leça de Palmeira
Tel. +351 229 991 100
geral@sodeca.pt

AMERICA

CHILE
Sodeca Ventiladores, SpA.
Sra. Sofía Ormazábal
Santa Bernardita 12.005
(Esquina con Puerta Sur)
Bodegas 24 a 26,
San Bernardo, Santiago, CHILE
Tel. +56 22 840 5582
ventas.chile@sodeca.com

COLOMBIA
Sodeca Latam, S.A.S.
Sra. Luisa Stella Prieto
Calle7 No. 13 A-44
Manzana 4 Lote1, Montana
Mosquera, Cundinamarca
Bogotá, COLOMBIA
Tel. +57 1 756 4213
ventascolumbia@sodeca.co

PERU
Sodeca Perú, S.A.C.
Sr. Jose Luis Jiménez
C/ Mariscal Jose Luis de
Orbegoso 331. Urb. El pino.
15022, San Luis. Lima, PERÚ
Tel. +51 1 326 24 24
Cel. +51 994671594
comercial@sodeca.pe

ITALIA
Marelli Ventilazione, S.R.L.
Viale del Lavoro, 28
37036 San Martino B.A.
(VR), ITALY
Tel. +39 045 87 80 140
vendite@sodeca.com

UNITED KINGDOM
Sodeca Fans UK, Ltd.
Mr. Mark Newcombe
Tamworth Enterprise Centre
Philip Dix House, Corporation
Street, Tamworth, B79 7DN
UNITED KINGDOM
Tel. +44 (0) 1827 216 109
sales@sodeca.co.uk



HEADQUARTER

Sodeca, S.L.U.

Pol. Ind. La Barricona
Carrer del Metall, 2
E-17500 Ripoll
Girona, SPAIN
Tel. +34 93 852 91 11
Fax: +34 93 852 90 42
General sales: comercial@sodeca.com
Export sales: ventilation@sodeca.com

PRODUCTION PLANT

Sodeca, S.L.U.

Ctra. de Berga, km 0,7
E-08580 Sant Quirze de Besora
Barcelona, SPAIN
Tel. +34 93 852 91 11
Fax: +34 93 852 90 42
General sales: comercial@sodeca.com
Export sales: ventilation@sodeca.com



www.sodeca.com

