

SISTEMAS DE VALLADO Y PORTONES

DE SEGURIDAD PARA LA INDUSTRIA

Los elevados estándares tecnológicos alcanzados por las instalaciones de producción industrial y la normativa vigente en materia de seguridad en el trabajo exigen la elección de los componentes de seguridad adecuados, por lo que **Accessafe** fabrica resguardos modulares estándar y soluciones completamente personalizadas conformes con la normativa y los requisitos de producción del cliente, combinando la máxima seguridad con la plena eficiencia.

SU ALIADO EN SEGURIDAD

Los conocimientos técnicos del equipo de Accessafe en materia de ingeniería de productos estándar y asesoramiento en proyectos especiales se combinan con unos medios de producción de vanguardia que permiten la construcción interna de sistemas de protección a partir de las materias primas más adecuadas, paneles de malla electrosoldada y chapas de acero, perfiles de aluminio, policarbonatos, sistemas fonoabsorbentes, hardware y componentes de fijación realizados en la misma fábrica para garantizar un control total de la calidad. En las mismas instalaciones, los productos se pintan, se montan para las pruebas funcionales y se preparan para una instalación rápida y sencilla.

No importa lo grande o complejo que sea el proyecto, Accessafe garantiza el mismo tratamiento para más de 3.000 pedidos al año, desde la renovación de grandes instalaciones que deben adaptarse a la directiva hasta la máquina-herramienta que sale al mercado por primera vez.

PRODUCTOS STOCK READY Y MARCADO CE

Accessafe posee más de 9000 m² dedicados a la producción. El 20% de ellos está destinado a la fabricación de stock rápido con marcado CE, que los clientes pueden pedir a través del portal [myAccess](#). De esta manera, lo reciben de forma rápida y segura, perfectamente embalado y listo para instalarse con unas simples herramientas y con todos los certificados (necesarios para completar el expediente técnico de construcción para el marcado CE): de soldadura (ISO 3834-3) y de producto garantizado por TÜV Nord (DM 14554-17 - Resguardos fijos y móviles).

PRUEBAS FUNCIONALES Y DE CHOQUE UNE EN ISO 14120

Cada proyecto especial de Accessafe, como las puertas manuales y automatizadas, se premonta, se pinta y se prueba junto con el cliente en nuestro centro de pruebas. No se deja ningún detalle al azar para que no haya riesgo de perder tiempo durante la prueba con la maquinaria, ya sea en la misma zona o en laboratorios certificados. Las series Quadra y Penta (ensambladas con el sistema de fijación META, patente N.º 2226451) y la serie Modula (ensamblada con el sistema de fijación MODULA, patente europea N.º 3708742) han superado brillantemente las severas pruebas de resistencia mecánica por el impacto externo-interno según el procedimiento denominado «del cuerpo rígido», recogido en la norma UNE EN ISO 14120, punto 4.2.2, con picos de resistencia de hasta 1600J.

SERVICIO AL CLIENTE

Nuestro departamento de Servicio al cliente está formado por técnicos expertos que pueden resolver cualquier duda, asesorar en el diseño o realizar una propuesta personalizada, acorde con la normativa vigente y aplicable en cada sector.

Para satisfacer las necesidades de los clientes, Accessafe diseña y fabrica tanto productos estándar en stock, para entregas rápidas, como productos especiales realizados a medida. Accessafe le proporcionará un diseño exclusivo y, si es necesario, emitirá la certificación correspondiente.

SERVICIO DE MONTAJE Y MANTENIMIENTO

Accessafe no solo fabrica, diseña y distribuye. Si el cliente lo necesita, también realiza el montaje en sus instalaciones.

Nuestro equipo de instaladores puede ocuparse del desmontaje y la eliminación de los resguardos que hay que sustituir, el premontaje de piezas y componentes especiales, la colocación de vallas, puertas, portones, dispositivos eléctricos y el etiquetado correspondiente.

Accessafe posee una amplia experiencia en todos los sectores industriales, incluso químicos o alimentarios, y en todo tipo de circunstancias, exteriores e interiores, suelos irregulares, de chapa, etc.

Nuestro Servicio de montaje y mantenimiento se caracteriza por su calidad, rapidez y bajo coste económico.

ADECUACIÓN Y CONSULTORÍA DE SEGURIDAD

Accessafe también ofrece soluciones para proyectos que requieran asesoría técnica, adecuación de máquinas llave en mano, evaluación de riesgos, ensayos técnicos, documentación técnica y Marcado CE, mediciones de tiempos de respuestas, proyectos técnicos de ingeniería, etc.



01. CAMPO DE APLICACIÓN PROTECCIÓN DE MAQUINARIA SERIES CON MARCO SERIES SIN MARCO	9	02. CAMPO DE APLICACIÓN PROTECCIÓN DE MAQUINARIA SERIES INOX	79
PANELES CON MARCO	10	PANELES SERIE INOX	82
Serie Penta	11	Serie INOX No Food	83
Serie TEC Finger-proof	13	Serie INOX Splash	85
Serie RT Phalanx-proof	15	POSTES SERIE INOX	86
Serie Policarbonato	17	META INOX No Food	86
Serie Polylam	19	META INOX Splash	87
Serie Polyplus	21	ACCESORIOS SERIE INOX NO FOOD	88
Serie Lamiera	23	PUERTAS BATIENTES Y CORREDERAS SERIE INOX	91
Serie Polylam Plus	25	Batiente simple INOX No Food	92
Serie Oblo	27	Batiente doble INOX No Food	93
Serie M55 Automotive	29	Batiente simple INOX Splash	94
PANELES SIN MARCO	30	Batiente doble INOX Splash	95
Serie Modula	31	Guía superior simple INOX No Food	96
POSTES PARA PANELES CON MARCO	32	Guía superior simple INOX Splash	97
META	33	Cierres de puertas INOX	98
VITERIA	34	03. CAMPO DE APLICACIÓN ALMACENES Y LOGÍSTICA	101
M55 Automotive	35	PANELES ANTICAÍDA	102
SISTEMAS DE FIJACIÓN PARA PANELES SIN MARCO	36	Serie SI.S.MA	103
MODULA	37	ACCESORIOS SI.S.MA	104
ACCESORIOS PARA PANELES CON MARCO	38	ESTANTES DE MALLA SHELF	106
ACCESORIOS PARA POSTES	42	ESTANTES DE REJILLA PRENSADA	108
ACCESORIOS PARA PANELES SIN MARCO Y POSTES MODULA	44		
ACCESORIOS UNIVERSALES	46		
PUERTAS BATIENTES	49		
Batiente individual	50		
Batiente doble	51		
Cierres de puertas batientes	52		
Cierres especiales	53		
PUERTAS CORREDERAS	55		
Guía superior simple	56		
Guía superior con apertura contrapuesta	57		
Guía inferior simple	58		
Guía inferior con apertura contrapuesta	59		
Sin dintel simple	60		
Sin dintel con apertura contrapuesta	61		
Cierres de puertas correderas	62		
Accesorios de puertas	63		
Soportes para interruptores de seguridad	64		
PUERTAS MÓVILES AUTOMATIZADAS	67		
Puerta vertical neumática Alpha	69		
Puerta vertical neumática Alpha 2	71		
Puerta vertical eléctrica Beta	73		
Puerta vertical eléctrica Beta 2	75		
Puerta vertical manual Tau	77		

DIRECTIVA DE MÁQUINAS Y NORMAS EN LA SEGURIDAD DE LAS MÁQUINAS

Todas las normas comunitarias e internacionales y las directivas que el cliente debe respetar.

—

Directiva máquinas 2006/42/CE

UNE EN ISO 14120

Requisitos generales para el diseño y la construcción de resguardos fijos y móviles.

5.3.2: Los resguardos deberán diseñarse de forma que se eviten los puntos de aplastamiento o atrapamiento con las partes de la máquina u otros resguardos.

5.3.9: Las partes fijas de los resguardos solo deben ser extraíbles mediante una herramienta.

5.3.10: Los resguardos fijos extraíbles no deberían permanecer en posición sin el sistema de fijación.

5.9: Si es preciso observar a través del Resguardo el funcionamiento de la máquina, se deben seleccionar los materiales de las propiedades adecuadas. Si se emplea material perforado o malla de alambre, debería tener la superficie abierta adecuada y un color conveniente, para permitir la observación. Se mejorará la percepción visual si el material perforado es más oscuro que la zona al otro lado.

5.19: FIJACIÓN IMPERDIBLE - Cuando hay que retirar los resguardos fijos, por ejemplo, para permitir trabajos de mantenimiento, el sistema de fijación debe permanecer unido al resguardo o a la máquina.

—

UNE EN ISO 13857

Distancias de seguridad para impedir que se alcancen zonas peligrosas con las Extremidades superiores e inferiores.

UNE EN ISO 13854

Espacios mínimos para evitar el aplastamiento de partes del cuerpo humano.

UNE EN ISO 14119

Dispositivos de enclavamiento asociados a resguardos. Principios para el diseño y la selección.

UNE EN ISO 14122-3

Medios de acceso permanentes a máquinas. Escaleras, escalas de escalones y guardacuerpos.



DISTANCIAS DE SEGURIDAD

Todas las normas y directivas que debe respetar el cliente.

UNE EN ISO 13857 - 4.2.2

Altura del resguardo en relación con el posible acceso desde arriba de un operario.

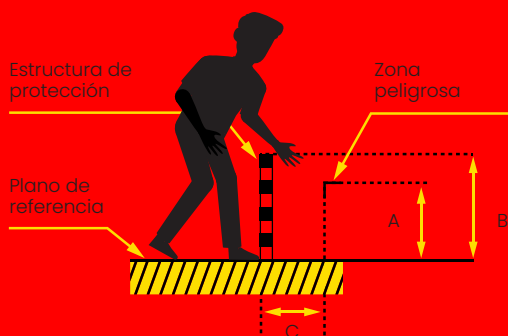

A: altura de la zona peligrosa A
 B: altura de la estructura de protección B
 C: distancia horizontal de la zona peligrosa C

Tabla 2 - Riesgo alto Dimensiones en milímetros

Altura de la zona peligrosa A	Altura de la estructura de protección B									
	1000	1200	1400	1600	1800	2000	2200	2400	2500	2700
	Distancia horizontal de la zona peligrosa C									
2700	0	0	0	0	0	0	0	0	0	0
2600	900	800	700	600	600	500	400	300	100	0
2400	1100	1000	900	800	700	600	400	300	100	0
2200	1300	1200	1000	900	800	600	400	300	0	0
2000	1400	1300	1100	900	800	600	400	0	0	0
1800	1500	1400	1100	900	800	600	0	0	0	0
1600	1500	1400	1100	900	800	500	0	0	0	0
1400	1500	1400	1100	900	800	0	0	0	0	0
1200	1500	1400	1100	900	700	0	0	0	0	0
1000	1500	1400	1000	800	0	0	0	0	0	0
800	1500	1300	900	600	0	0	0	0	0	0
600	1400	1300	800	0	0	0	0	0	0	0
400	1400	1200	400	0	0	0	0	0	0	0
200	1200	900	0	0	0	0	0	0	0	0
0	1100	500	0	0	0	0	0	0	0	0

UNE EN ISO 13857 - 4.2.4.1

Distancias de seguridad para impedir el acceso con las extremidades superiores.



En la tabla S_T indica las aberturas regulares.

La dimensión de la abertura "e" corresponde al lado de una abertura cuadrada, el diámetro de una abertura redonda o la dimensión más estrecha de una abertura de ranura. Para las aberturas mayores de 120 mm, las distancias de seguridad deben aplicarse de acuerdo con el punto UNE EN ISO 13857 4.2.2.

Tabla 2 - Personas de 14 años o más Dimensiones en milímetros

Parte del cuerpo	Ilustración	Abertura	Distancia de seguridad S_T		
			Ranura	Cuadrada	Redonda
Punta del dedo		$e \leq 4$	≥ 2	≥ 2	≥ 2
		$4 < e \leq 6$	≥ 10	≥ 5	≥ 5
Dedo hasta el nudillo		$6 < e \leq 8$	≥ 20	≥ 15	≥ 5
		$8 < e \leq 10$	≥ 80	≥ 25	≥ 20
Mano		$10 < e \leq 12$	≥ 100	≥ 80	≥ 80
		$12 < e \leq 20$	≥ 120	≥ 120	≥ 120
		$20 < e \leq 30$	$\geq 850^a$	≥ 120	≥ 120
Brazo hasta la articulación del hombro		$30 < e \leq 40$	≥ 850	≥ 200	≥ 120
		$40 < e \leq 120$	≥ 850	≥ 850	≥ 850

Las líneas en negrita de la tabla indican la parte del cuerpo limitada por el tamaño de la abertura.

a) Si la longitud de la abertura de la ranura es inferior o igual a 65 mm, el pulgar actúa como tope y la distancia de seguridad puede reducirse a 200 mm.

DISTANCIAS DE SEGURIDAD

Todas las normas y directivas que el cliente debe respetar.

UNE EN ISO 13857 - 4.3

Distancias de seguridad para impedir el acceso de las extremidades inferiores.

En general, las distancias de seguridad deben determinarse mediante las Tablas 1 a 6 para las extremidades superiores.

Cuando no sea previsible que las extremidades superiores puedan tener acceso a la abertura, es permisible usar los valores indicados en la Tabla 7 para determinar las distancias de seguridad para las extremidades inferiores.

La dimensión de la abertura "e" corresponde al lado de una abertura cuadrada, el diámetro de una abertura redonda o la dimensión más estrecha de una abertura de ranura.

Los valores indicados en la Tabla 7 son independientes de la ropa o el calzado que se utilice y son aplicables a personas de 14 años de edad en adelante. Para el acceso a través de aberturas de forma irregular, ver el apartado 4.2.4.3.

Tabla 2 - Personas de 14 años o más

Dimensiones en milímetros

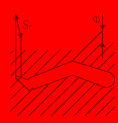
Parte de la extremidad inferior	Ilustración	Abertura	Distancia de seguridad S_r	
			Ranura	Cuadrada o Redonda
Punta de los dedos		$e \leq 5$	0	0
		$5 < e \leq 15$	≥ 10	0
		$15 < e \leq 35$	$\geq 80^\circ$	≥ 25
Dedo del pie		$35 < e \leq 60$	≥ 180	≥ 80
		$60 < e \leq 80$	$\geq 650^\circ$	≥ 180
Pierna (de la punta de los dedos hasta la rodilla)		$80 < e \leq 95$	$\geq 1100^\circ$	$\geq 650^\circ$
Pierna (de la punta de los dedos hasta la ingle)		$95 < e \leq 180$	$\geq 1100^\circ$	$\geq 1100^\circ$
		$180 < e \leq 240$	no admisible	$\geq 1100^\circ$

a) Si la longitud de la abertura de la ranura es inferior o igual a 65 mm, el pulgar actúa como tope y la distancia de seguridad puede reducirse a 200 mm.

b) El valor corresponde a la pierna (punta de los dedos hasta la rodilla).

c) El valor corresponde a la pierna (punta de los dedos hasta la ingle).

NOTA: Las aberturas de ranura con $e > 180$ mm y las aberturas cuadradas o redondas con $e > 240$ mm permitirán el acceso de todo el cuerpo.



PRUEBAS DE IMPACTO UNE EN ISO 14120

Las series Quadra y Penta se ensamblan con el sistema de fijación META, patente N.º 2226451. La serie Modula con el sistema de fijación MODULA, patente europea N.º 3708742. Estos sistemas se han sometido a las estrictas pruebas de resistencia dinámica por el impacto desde el interior hacia el exterior según el procedimiento de «cuerpo rígido» recogido en la norma UNE EN ISO 14120, y han superado con éxito las pruebas de impactos superiores a 115J. Aplicar las distancias de seguridad de acuerdo con el punto 4.2.2.



DISEÑO PARA LA SEGURIDAD





CAMPO DE APLICACIÓN

PROTECCIÓN DE MAQUINARIA

SERIES CON MARCO | SERIES SIN MARCO



Las series de resguardos con y sin marco de Accessafe se realizan según tres criterios principales: flexibilidad, velocidad y respeto por los requisitos de seguridad de la Directiva de Máquinas 2006/42/CE. Estos resguardos están diseñados para satisfacer las exigencias de seguridad de la máquina y segregar las áreas de trabajo. Las series con y sin marco Accessafe se han sometido a pruebas de resistencia a impactos de más de 115J en diferentes circunstancias, tal y como exige la norma UNE EN ISO 14120.

DISTANCIA DE SEGURIDAD

200 mm | 120 mm | 100 mm | 20 mm | 0 mm

MARCO

20x20 mm | 30x30 mm

BASE DE LOS POSTES

SOLDADA | AJUSTABLE

POSTE

40x40 mm | 60x60 mm | 80x80 mm

COLORES (RAL)

Los paneles reciben un tratamiento de pintura epóxica



9005



1018



7035

Otros colores bajo pedido

120 mm

UNE EN ISO 13857

Distancia del peligro



UNE EN ISO 14120

*Declaración de conformidad TÜV Nord. DM - 124554-17
en combinación con los postes META*

*Autocertificación
en combinación con los postes VITERIA*

UNE EN ISO 3834-3

Soldadura 3834-3 ICIM: 3834-100009-00

Para todo tipo de máquinas



CAMPO DE APLICACIÓN



SERIE PENTA

Los resguardos de malla electrosoldada la serie Penta tienen una malla de 20x100 mm con alambre de 3 mm. El marco está disponible en dos medidas:



Estos resguardos se utilizan para asegurar instalaciones y máquinas donde la distancia a la zona de peligro debe ser de 120 mm o más.

El panel dispone de una perforación estándar para la fijación de tornillos imperdibles de refuerzo y otros accesorios.

MALLA: 20x100 mm con alambre de 3 mm



250 400 700 800 1000 1200 1500 2000 (mm)

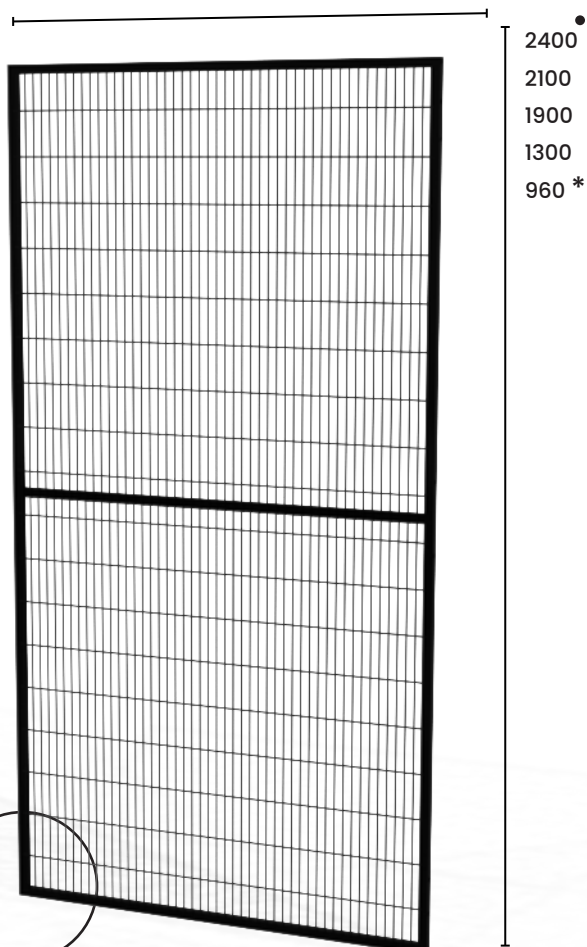

COMPATIBILIDAD

Sistemas de fijación del panel - postes META y VITERIA

COLORES (RAL)

Los paneles reciben un tratamiento de pintura epóxica

● 9005

● 1018

● 7035

Otros colores bajo pedido

* Para resguardos con una altura inferior a 1400 mm, deben aplicarse medidas de seguridad adicionales de acuerdo con la norma EN ISO 13857.

● Para el vallado con una altura de 2400mm, la anchura de 2000mm no está disponible.

100 mm

UNE EN ISO 13857

Distancia del peligro



UNE EN ISO 14120

*Declaración de conformidad TÜV Nord: DM - 124554-17
en combinación con los postes META*

*Autocertificación
en combinación con los postes VITERIA*

UNE EN ISO 3834-3

Soldadura 3834-3 ICIM: 3834-100009-00

Celdas con espacio reducido y robotizadas



CAMPO DE APLICACIÓN

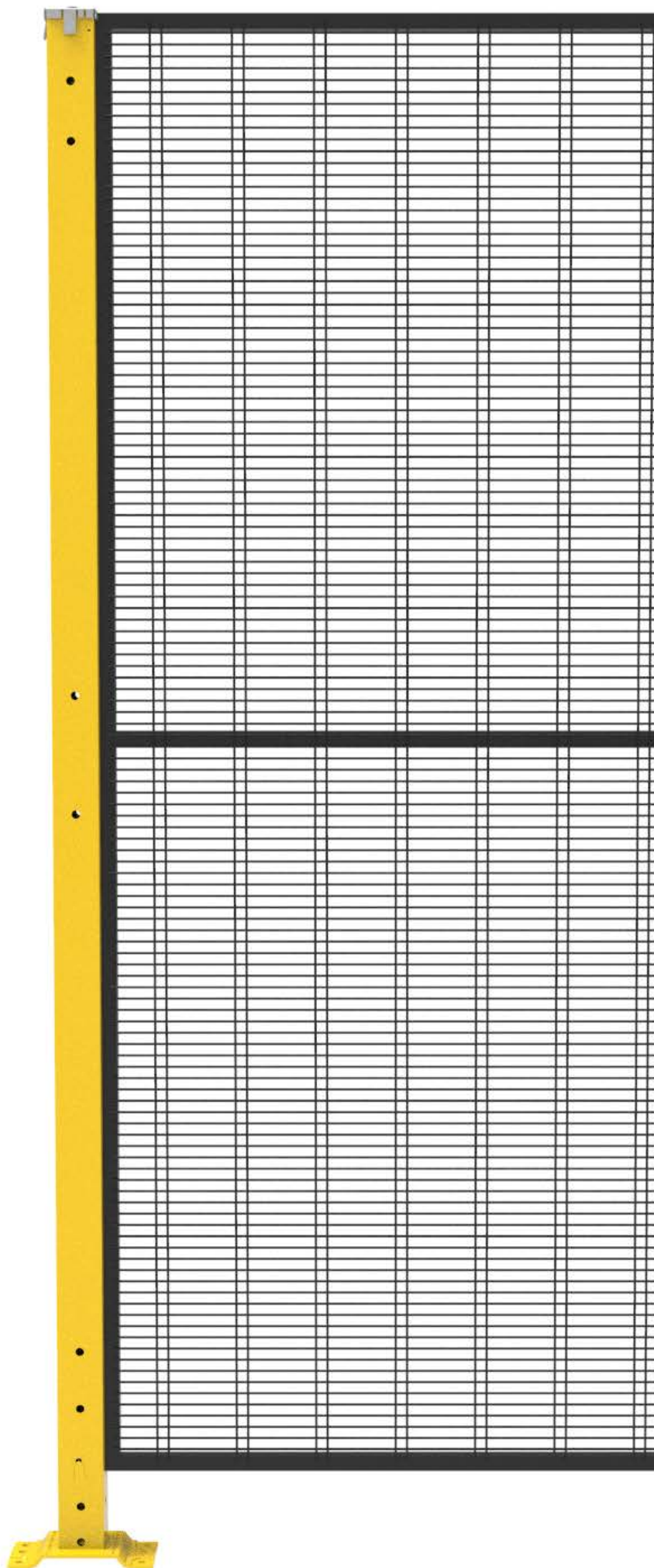

SERIE TEC FINGER-PROOF

Los resguardos de malla electrosoldada la serie TEC tienen una malla de 15x15x105 mm y alambre de 3 mm. El marco está disponible en dos medidas:



Estos resguardos se utilizan para asegurar instalaciones y máquinas donde la distancia a la zona de peligro debe ser de 100 mm o más.

El panel dispone de una perforación estándar para la fijación de tornillos imperdibles de refuerzo y otros accesorios.

MALLA: 15x15x105 mm, con alambre de 3 mm



250 400 700 800 1000 1200 (mm)

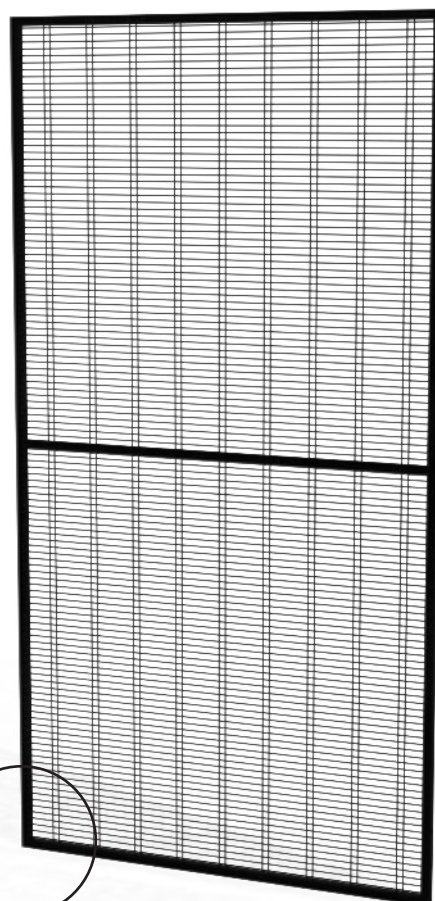

2400
2100
1900
1300
960 *



COMPATIBILIDAD

Sistemas de fijación del panel - postes META y VITERIA

COLORES (RAL)

Los paneles reciben un tratamiento de pintura epóxica



Otros colores bajo pedido

* Para resguardos con una altura inferior a 1400 mm, deben aplicarse medidas de seguridad adicionales de acuerdo con la norma EN ISO 13857

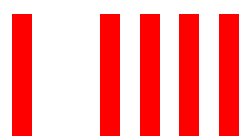

20 mm

UNE EN ISO 13857

Distancia del peligro



UNE EN ISO 14120

*Declaración de conformidad TÜV Nord. DM - 124554-17
en combinación con los postes META*

*Autocertificación
en combinación con los postes VITERIA*

UNE EN ISO 3834-3

Soldadura 3834-3 ICIM: 3834-100009-00

Para todo tipo de máquinas



CAMPO DE APLICACIÓN

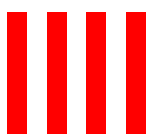
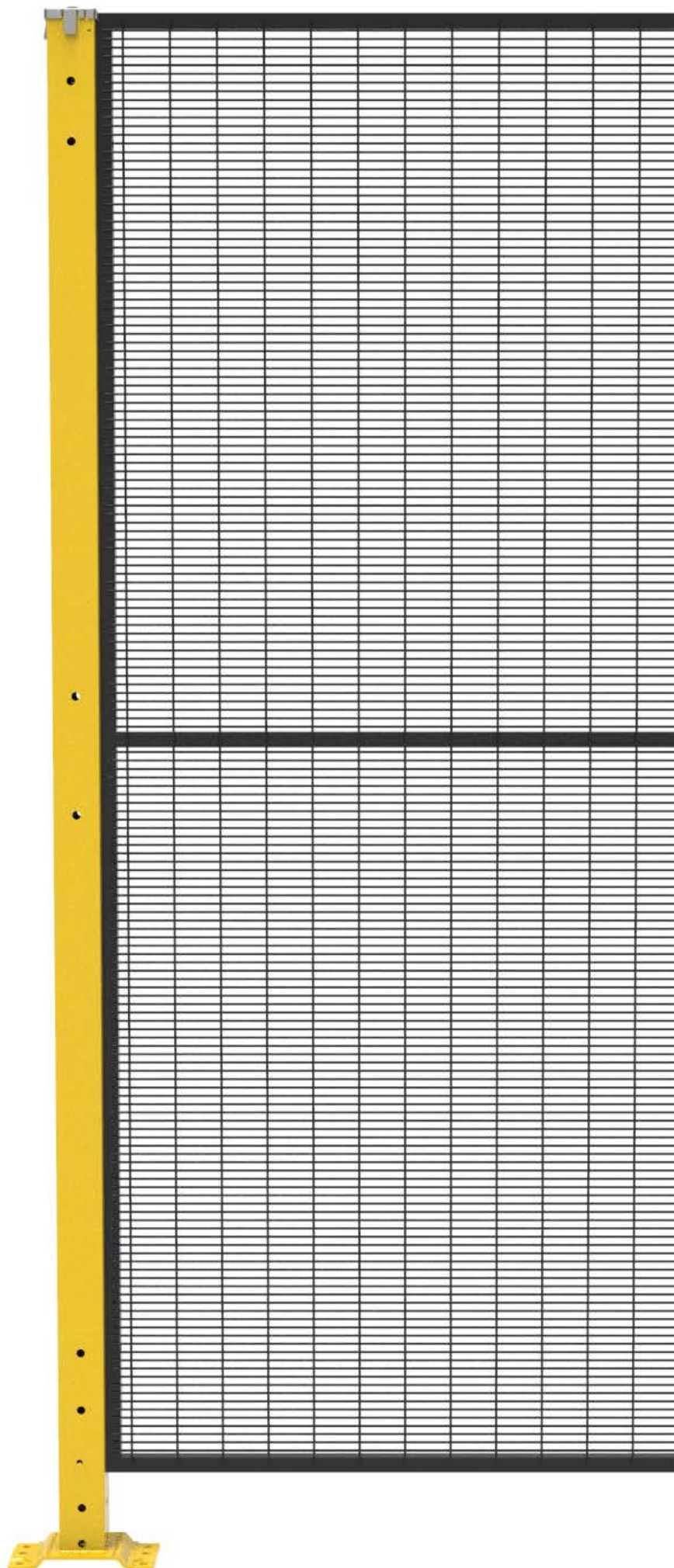

SERIE RT PHALANX-PROOF

Los resguardos de malla electrosoldada la serie RT tienen una malla de 60x11 mm con alambre de 3 mm. El marco está disponible en dos medidas:

MARCO
mm
20

MARCO
mm
30

Estos resguardos se utilizan para asegurar instalaciones y máquinas donde la distancia a la zona de peligro debe ser de 20 mm o más.

El panel dispone de una perforación estándar para la fijación de tornillos imperdibles de refuerzo y otros accesorios.

MALLA: 60x11 mm
con alambre de 3 mm

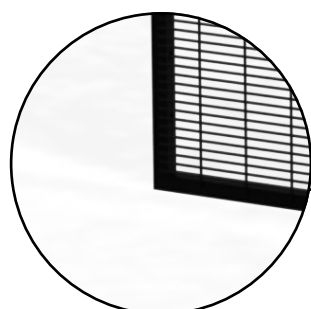

250 400 700 800 1000 1200 (mm)



2400
2100
1900
1300
960 *

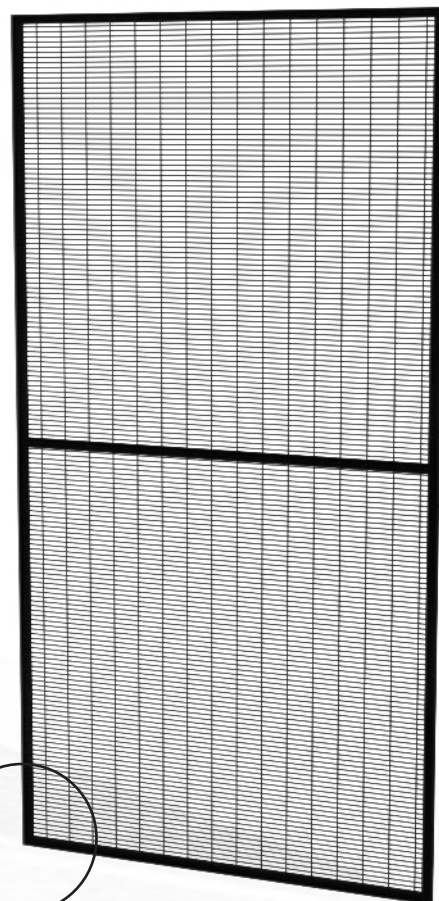

COMPATIBILIDAD

Sistemas de fijación del panel - postes META y VITERIA

COLORES (RAL)

Los paneles reciben un tratamiento de pintura epóxica

● 9005

● 1018

● 7035

Otros colores bajo pedido

* Para resguardos con una altura inferior a 1400 mm, deben aplicarse medidas de seguridad adicionales de acuerdo con la norma EN ISO 13857

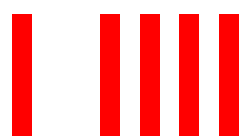

0 mm

UNE EN ISO 13857

Distancia del peligro



UNE EN ISO 14120

*Declaración de conformidad TÜV Nord: DM - 124554-17
en combinación con los postes META*

*Autocertificación
en combinación con los postes VITERIA*

UNE EN ISO 3834-3

Soldadura 3834-3 ICIM: 3834-100009-00

**Para máquinas que emiten
proyecciones**



CAMPO DE APLICACIÓN

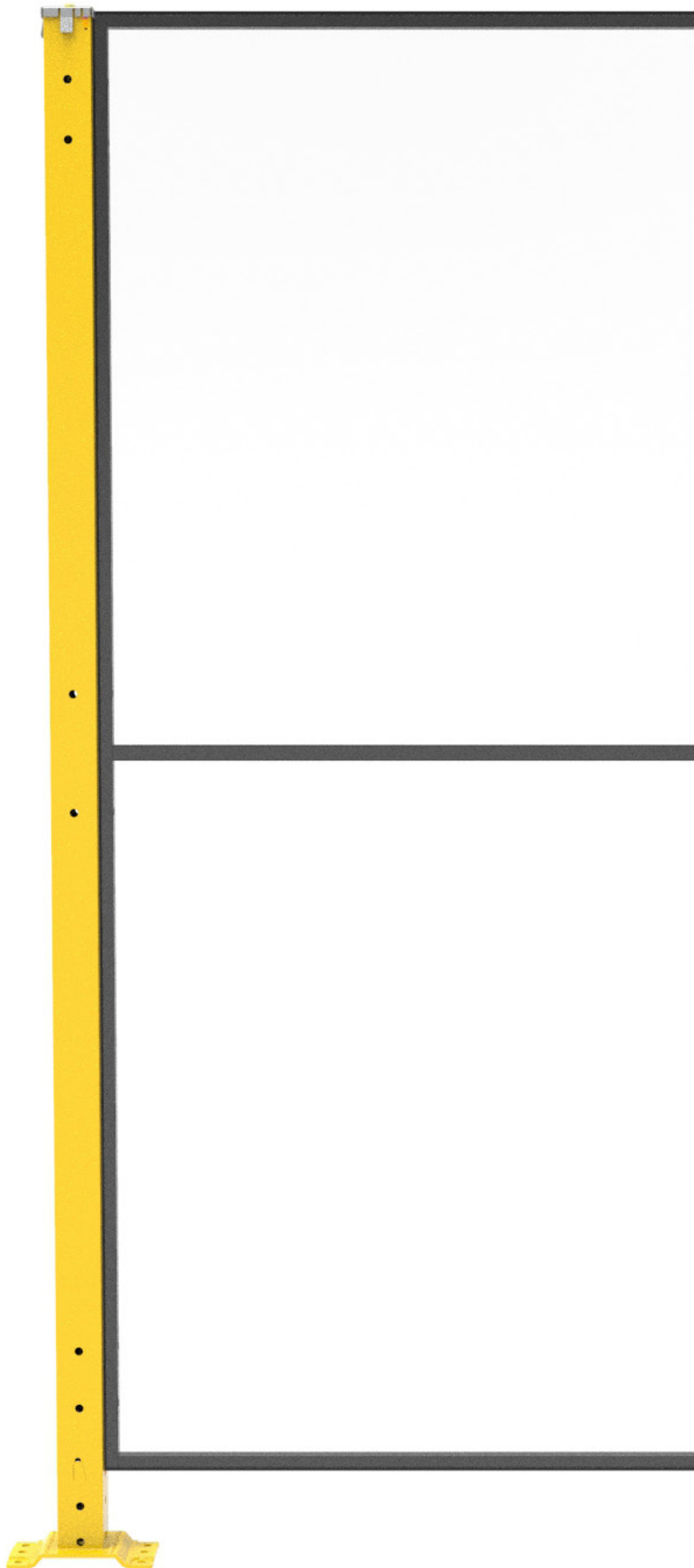

SERIE POLICARBONATO

Los resguardos de la serie Policarbonato, de 4 mm de grosor, tienen una lámina remachada en el marco y están disponibles en dos medidas:



Estos resguardos se utilizan cerca de la zona de peligro, cuando es necesario garantizar la visibilidad y la protección frente a proyecciones (polvo, chispas o líquidos). La distancia a la zona de peligro puede ser de 0 mm.

El panel dispone de una perforación estándar para la fijación de tornillos imperdibles de refuerzo y otros accesorios.

GROSOR DEL
POLICARBONATO: 4 mm

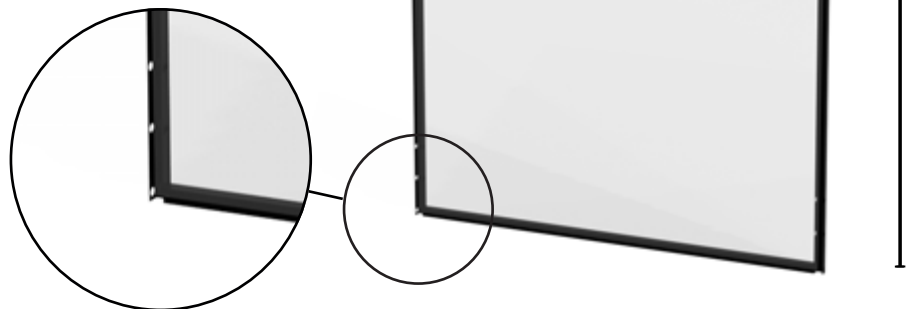

250 400 700 800 1000 1200 1500 (mm)

2400
2100
1900
1300
960 *

COMPATIBILIDAD

Sistemas de fijación del panel - postes META y VITERIA

COLORES (RAL)

Los paneles reciben un tratamiento de pintura epóxica



9005

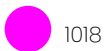

1018



7035

Otros colores bajo pedido

* Para resguardos con una altura inferior a 1400 mm, deben aplicarse medidas de seguridad adicionales de acuerdo con la norma EN ISO 13857

0 mm

UNE EN ISO 13857

Distancia del peligro



UNE EN ISO 14120

*Declaración de conformidad TÜV Nord: DM - 124554-17
en combinación con los postes META*

*Autocertificación
en combinación con los postes VITERIA*

UNE EN ISO 3834-3

Soldadura 3834-3 ICIM: 3834-100009-00

**Para máquinas que emiten
proyecciones**



CAMPO DE APLICACIÓN



SERIE POLYLAM

Los resguardos de la serie PolyLam están fabricadas, en la parte inferior, con chapa de 1 mm de grosor y, en la parte superior, con policarbonato de 4 mm de grosor remachado al marco. El marco está disponible en dos medidas:

MARCO
mm

20

MARCO
mm

30

Estos resguardos se utilizan cerca de la zona de peligro, cuando es necesario garantizar la visibilidad y la protección frente a proyecciones (polvo, chispas o líquidos). La distancia a la zona de peligro puede ser de 0 mm.

El panel dispone de perforación estándar para la fijación de tornillos imperdibles de refuerzo y otros accesorios.

GROSOR DE LA CHAPA: 1 mm
GROSOR DEL POLICARBONATO: 4 mm

250 400 700 800 1000 1200 1500 (mm)

2400
2100
1900

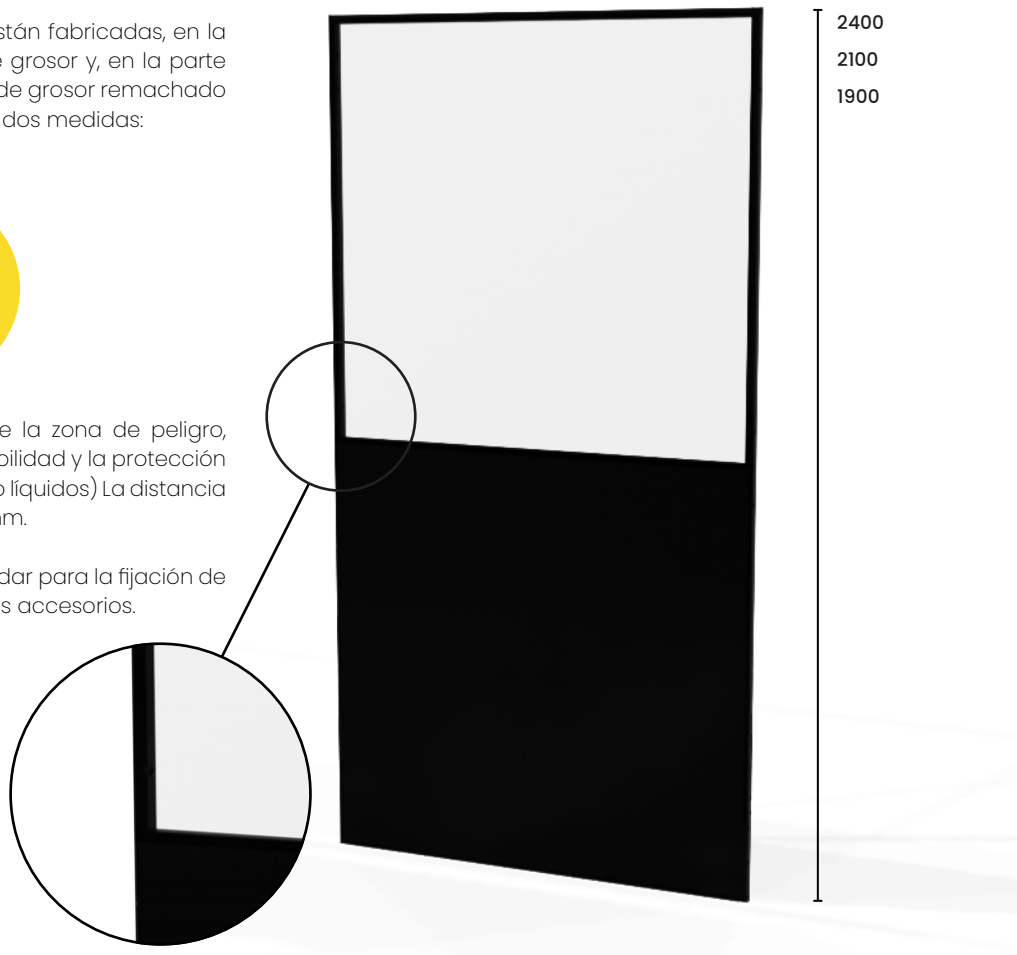

COMPATIBILIDAD

Sistemas de fijación del panel - postes META y VITERIA

COLORES (RAL)

Los paneles reciben un tratamiento de pintura epóxica



9005



1018



7035

Otros colores bajo pedido

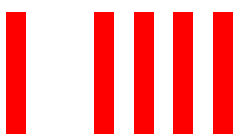

0 mm

UNE EN ISO 13857

Distancia del peligro



UNE EN ISO 14120

*Declaración de conformidad TÜV Nord: DM - 124554-17
en combinación con los postes META*

*Autocertificación
en combinación con los postes VITERIA*

UNE EN ISO 3834-3

Soldadura 3834-3 ICIM: 3834-100009-00

**Para máquinas que emiten
proyecciones de gran impacto**



CAMPO DE APLICACIÓN



SERIE POLY PLUS

Los resguardos de la serie Poly Plus están fabricadas con chapa metálica cortada con láser de 1,5 mm de grosor y policarbonato de 4 mm de grosor en la parte superior e inferior. El marco está disponible en dos medidas:

MARCO
mm

20

MARCO
mm

30

Estos resguardos se utilizan cerca de la zona de peligro, cuando es necesario garantizar la visibilidad y la protección frente a proyecciones (polvo, chispas o líquidos). La distancia a la zona de peligro puede ser de 0 mm.

El panel dispone de una perforación estándar para la fijación de tornillos imperdibles de refuerzo y otros accesorios.

GROSOR DE LA CHAPA: 1,5 mm
GROSOR DEL POLICARBONATO: 4 mm

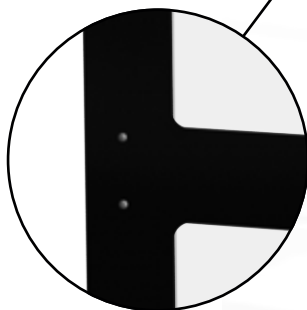

400 700 800 1000 1200 1500 (mm)

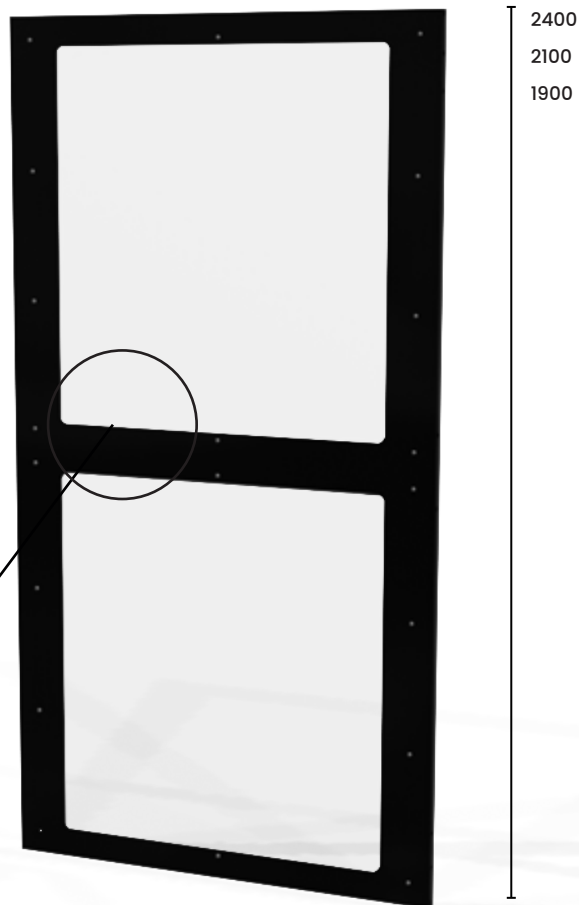

COMPATIBILIDAD

Sistemas de fijación del panel - postes META y VITERIA

COLORES (RAL)

Los paneles reciben un tratamiento de pintura epóxica

● 9005

● 1018

● 7035

Otros colores bajo pedido

0 mm

UNE EN ISO 13857

Distancia del peligro



UNE EN ISO 14120

*Declaración de conformidad TÜV Nord. DM - 124554-17
en combinación con los postes META*

*Autocertificación
en combinación con los postes VITERIA*

UNE EN ISO 3834-3

Soldadura 3834-3 ICIM: 3834-100009-00

**Para máquinas con emisiones de
rayos nocivos para el ser humano**



CAMPO DE APLICACIÓN



SERIE LAMIERA

Los resguardos de la serie Lamiera (lámina metálica), de 1 mm de grosor, están soldados por puntos al marco. Este está disponible en dos medidas:



Estos resguardos se utilizan cerca de la zona de peligro, cuando es necesario garantizar la protección frente a proyecciones (polvo, chispas o líquidos) y, en especial, para la protección de operarios en áreas de soldadura. La distancia a la zona de peligro puede ser de 0 mm.

El panel dispone de una perforación estándar para la fijación de tornillos imperdibles de refuerzo y otros accesorios.

GROSOR DE LA CHAPA: 1 mm

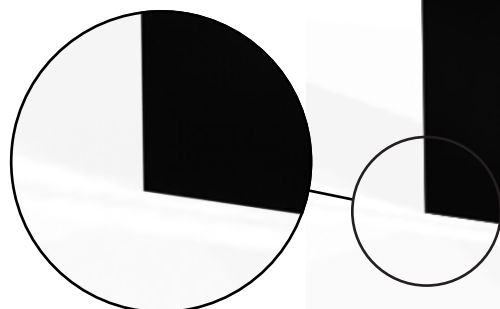

250 400 700 800 1000 1200 1500 (mm)

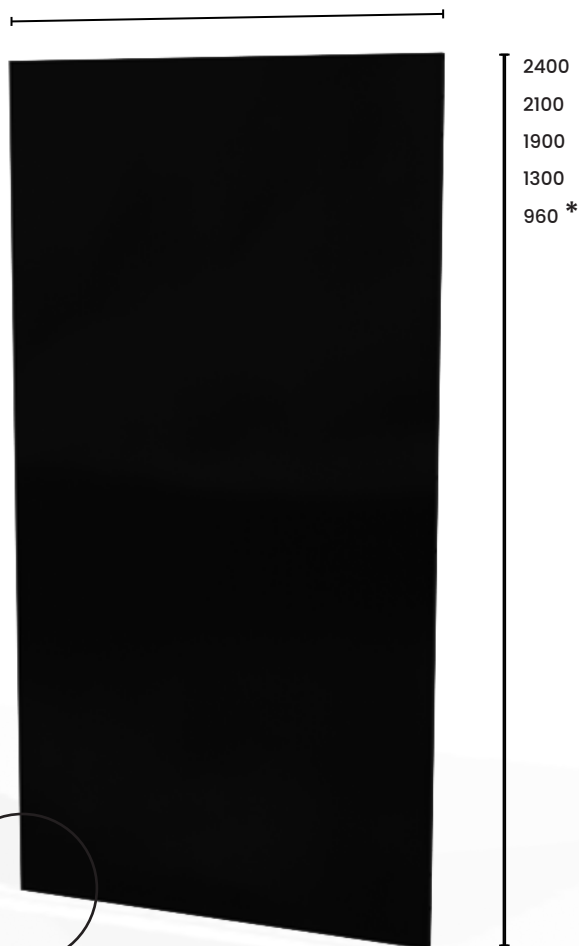

COMPATIBILIDAD

Sistemas de fijación del panel - postes META y VITERIA

COLORES (RAL)

Los paneles reciben un tratamiento de pintura epóxica

● 9005

● 1018

● 7035

Otros colores bajo pedido

* Para resguardos con una altura inferior a 1400 mm, deben aplicarse medidas de seguridad adicionales de acuerdo con la norma EN ISO 13857

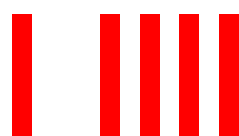

0 mm

UNE EN ISO 13857

Distancia del peligro



UNE EN ISO 14120

*Declaración de conformidad TÜV Nord. DM - 124554-17
en combinación con los postes META*

*Autocertificación
en combinación con los postes VITERIA*

UNE EN ISO 3834-3

Soldadura 3834-3 ICIM: 3834-100009-00

**Para máquinas que necesitan
contención de materia de alta
energía de impacto**



CAMPO DE APLICACIÓN



SERIE POLYLAM PLUS

Los resguardos de la serie PolyLam Plus están fabricados con chapa metálica cortada con láser de 1mm de grosor y policarbonato de 4 mm de grosor en la parte superior. El marco está disponible en dos medidas:

MARCO
mm

20

MARCO
mm

30

Estos resguardos se utilizan en las proximidades de la zona de peligro cuando es necesario evitar el escape de polvo, chispas o líquidos, asegurando al mismo tiempo la posibilidad de ver dentro de la zona. La distancia a la zona de peligro puede ser de 0 mm.

El panel dispone de una perforación estándar para la fijación de tornillos imperdibles de refuerzo y otros accesorios.

GROSOR DE LA CHAPA: 1 mm
GROSOR DEL POLICARBONATO: 4 mm

400 700 800 1000 1200 1500 (mm)

2400
2100
1900

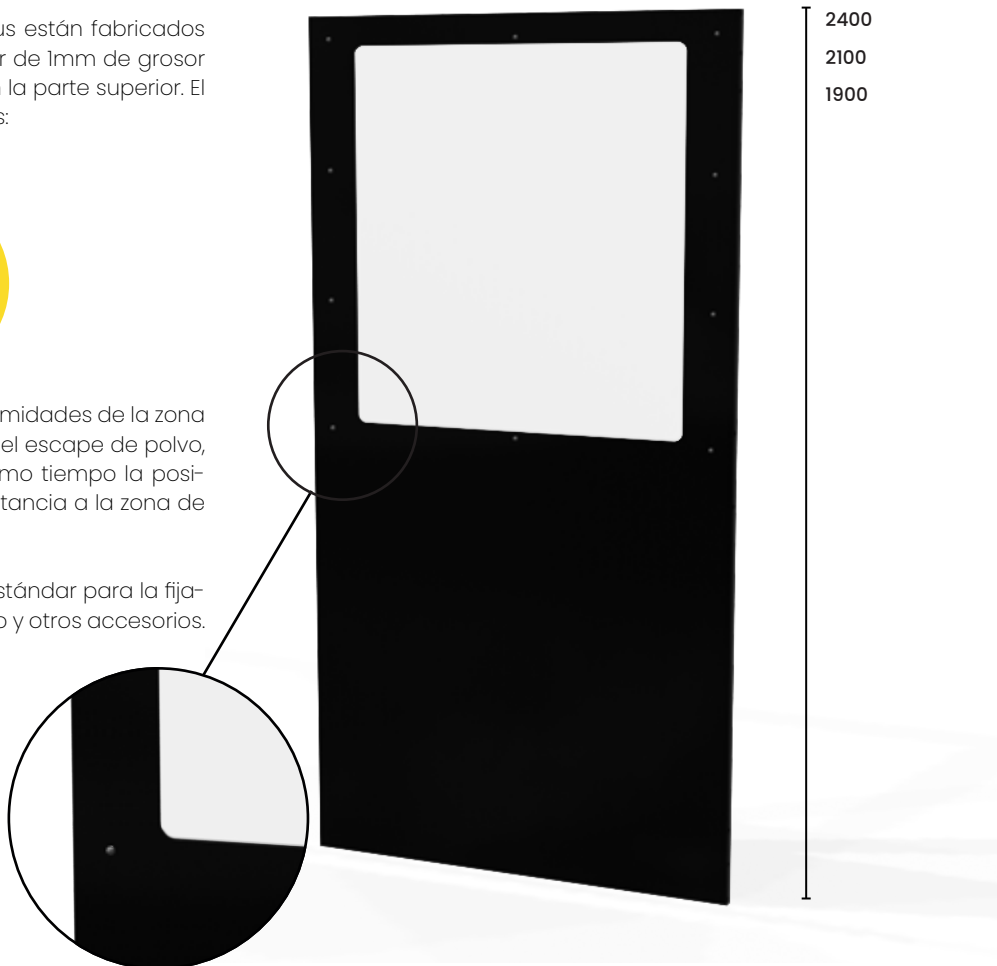

COMPATIBILIDAD

Sistemas de fijación del panel - postes META y VITERIA

COLORES (RAL)

Los paneles reciben un tratamiento de pintura epóxica

● 9005

● 1018

● 7035

Otros colores bajo pedido

0 mm

UNE EN ISO 13857

Distancia del peligro



UNE EN ISO 14120

*Declaración de conformidad TÜV Nord. DM - 124554-17
en combinación con los postes META*

*Autocertificación
en combinación con los postes VITERIA*

UNE EN ISO 3834-3

Soldadura 3834-3 ICIM: 3834-100009-00

**Para máquinas que emiten
proyecciones y rayos nocivos
y la visualización del área de
soldadura**



CAMPO DE APLICACIÓN

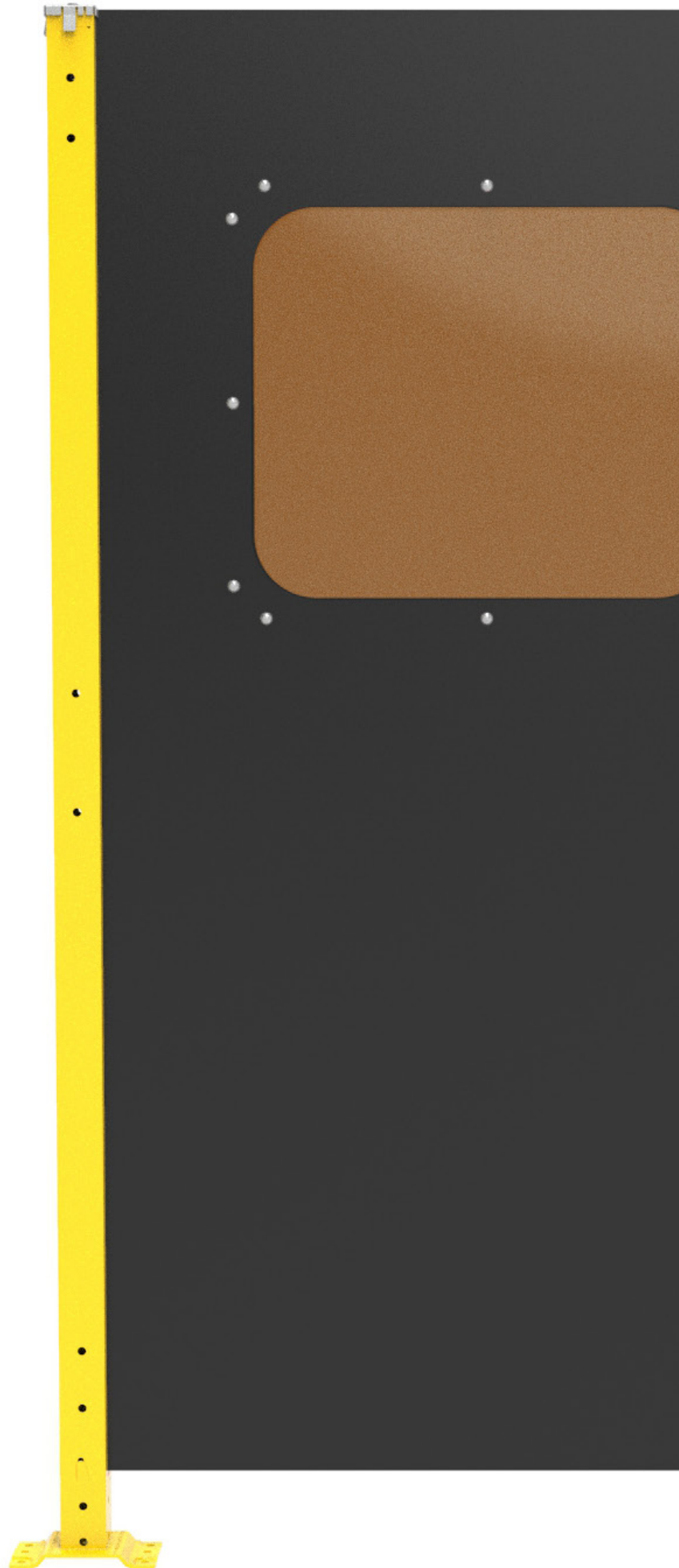

SERIE OBLO

Los resguardos de la serie Oblo están hechos de chapa cortada con láser, de 1 mm de grosor y un ojo de buey de material inactivo resistente a los rayos UV. El marco está disponible en dos medidas:

MARCO
mm

20

MARCO
mm

30

Estos resguardos se utilizan muy cerca de la zona de peligro, en las áreas de soldadura, asegurando la posibilidad de ver el interior. La distancia a la zona de peligro puede ser de 0 mm.

El panel dispone de una perforación estándar para la fijación de tornillos imperdibles de refuerzo y otros accesorios.

GROSOR DE LA CHAPA: 1 mm

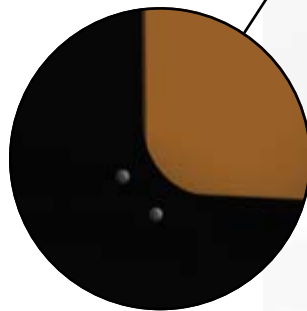

800 1000 1200 1500 (mm)

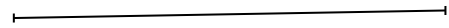

2400
2100
1900

COMPATIBILIDAD

Sistemas de fijación del panel - postes META y VITERIA

COLORES (RAL)

Los paneles reciben un tratamiento de pintura epóxica



9005



1018



7035

Otros colores bajo pedido

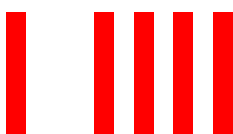

200 mm

UNE EN ISO 13857

Distancia del peligro



UNE EN ISO 14120

Autocertificación

en combinación con los postes M55

UNE EN ISO 3834-3

Soldadura 3834-3 ICIM: 3834-100009-00

**Para máquinas y líneas del
sector de la automoción**



CAMPO DE APLICACIÓN

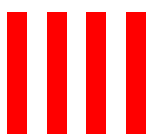
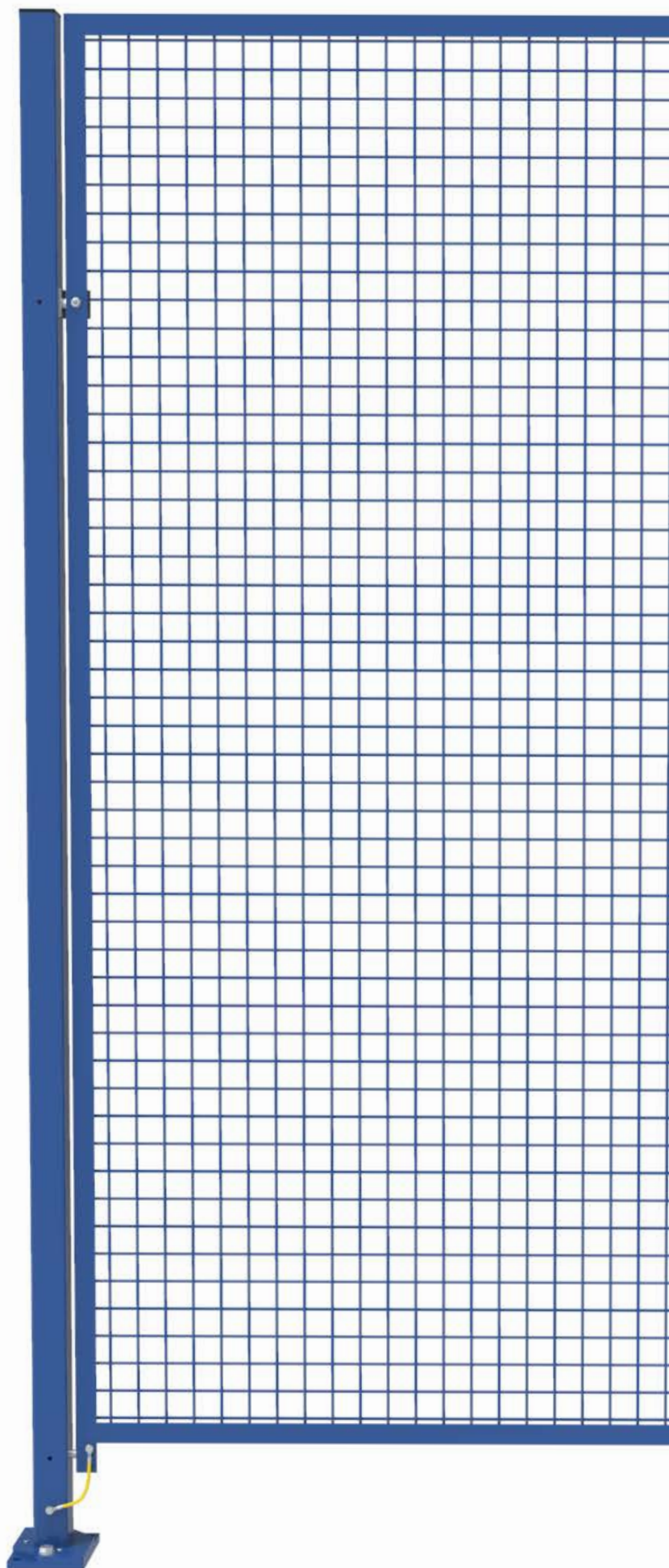

SERIE M55 AUTOMOTIVE

Los resguardos de malla electrosoldada de la serie M55 tienen una malla de 40x40 mm con alambre de 4 mm. El marco, elemento distintivo de esta serie, tiene una forma angular de 30x30x3 mm.



Estos resguardos se utilizan para asegurar instalaciones y máquinas donde la distancia a la zona de peligro debe ser de 200 mm o más.

MALLA: 40x40 mm con alambre 4 mm

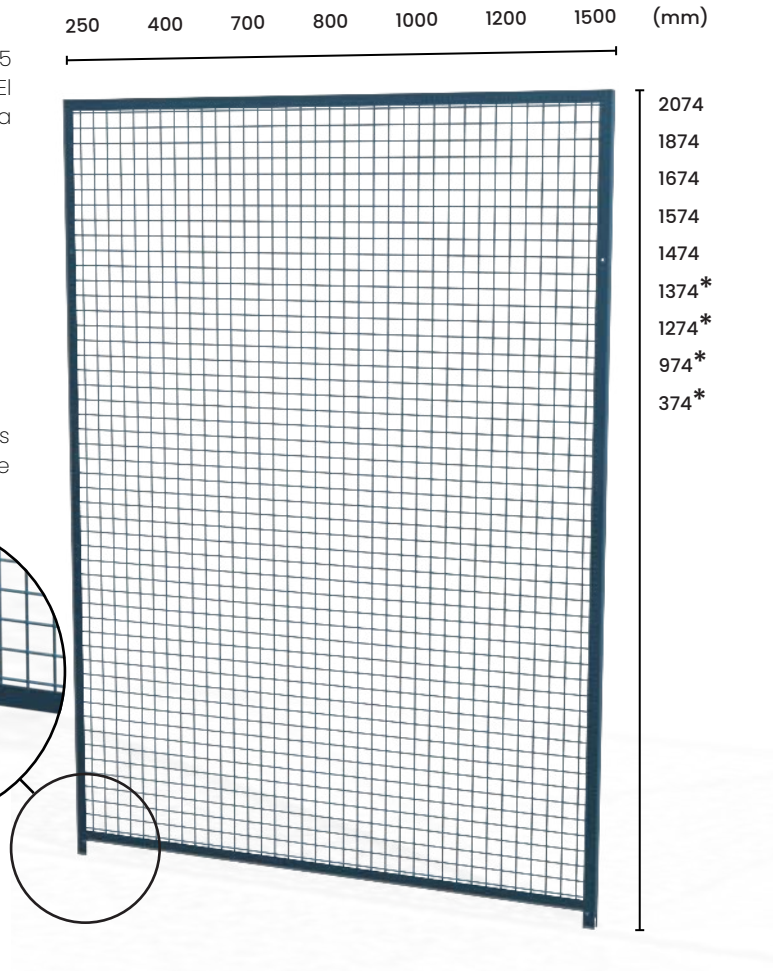
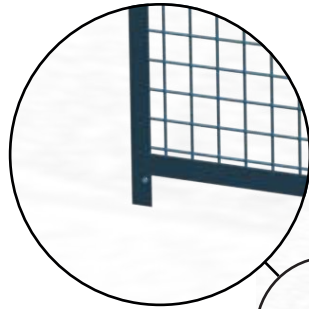

COMPATIBILIDAD

Sistemas de fijación del panel - postes M55

COLORES (RAL)

Los paneles reciben un tratamiento de pintura epóxica



5007

Otros colores bajo pedido

* Para resguardos con una altura inferior a 1400 mm, deben aplicarse medidas de seguridad adicionales de acuerdo con la norma EN ISO 13857

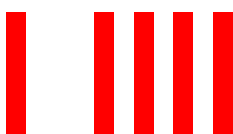

200 mm

UNE EN ISO 13857

Distancia del peligro



UNE EN ISO 14120

Autocertificación en combinación con los postes MODULA

El sistema Modula, compuesto por los paneles, los postes y el correspondiente sistema de fijación, cumple con las normas UNE EN ISO 14120 (a excepción del punto 5.18 de la norma sobre escalada), UNE EN ISO 12100 y la Directiva de Máquinas 2006/42/CE.

UNE EN ISO 3834-3

Soldadura 3834-3 ICIM: 3834-100009-00

Para todo tipo de máquinas



CAMPO DE APLICACIÓN

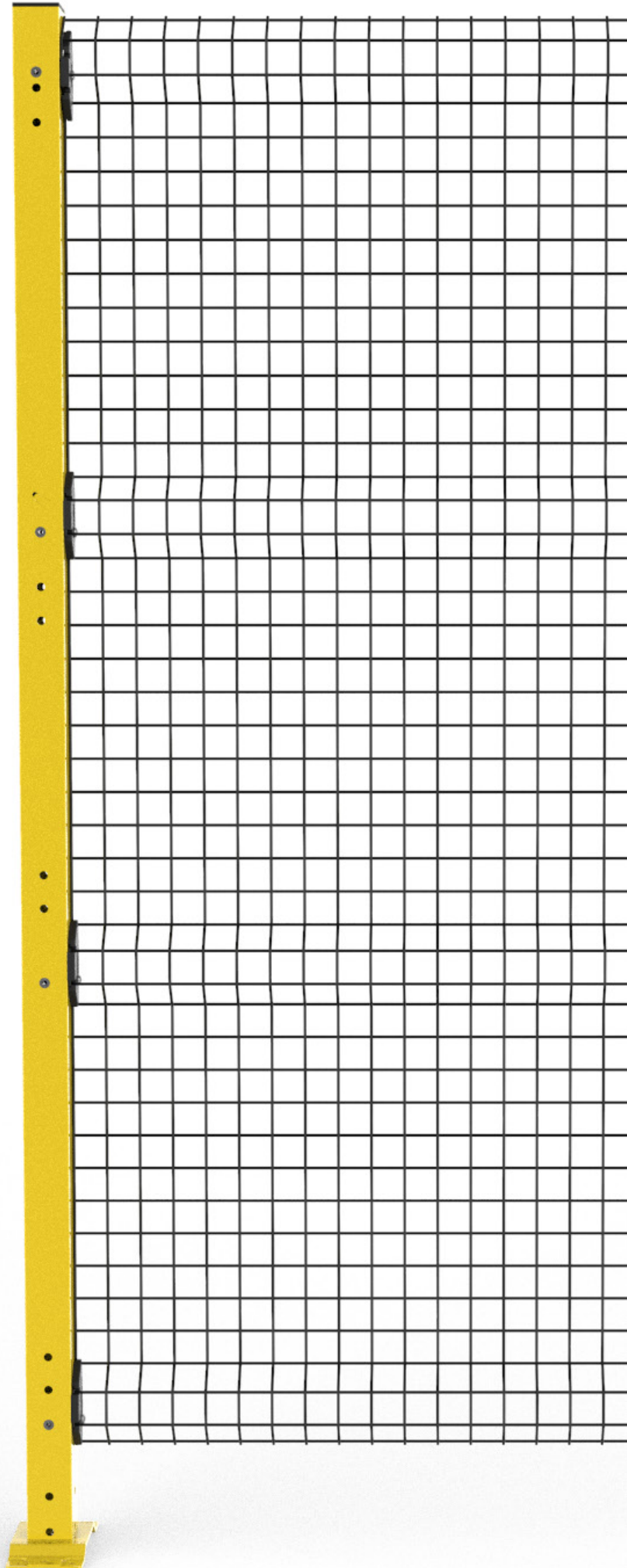



SERIE MODULA

Los resguardos Accessafe de malla electrosoldada de la serie Modula tienen una malla de 44x44 mm con alambre de 4 mm y presentan pliegues horizontales para garantizar una mayor estabilidad y rigidez al panel sin marco.

Estos resguardos de bajo coste se utilizan para asegurar instalaciones y máquinas donde la distancia a la zona de peligro debe ser de 200 mm o más.

SISTEMA DE FIJACIÓN MODULA

PATENTE EUROPEA N.º 3708742



Las placas de plástico, con tornillos imperdibles para la fijación a los postes, permiten un ajuste en altura de 23 mm. Estas placas se suministran con el panel.

COMPATIBILIDAD

Todos los postes MODULA

COLORES (RAL)

Los paneles reciben un tratamiento de pintura epóxica

● 9005

● 1018

● 7035

Otros colores bajo pedido

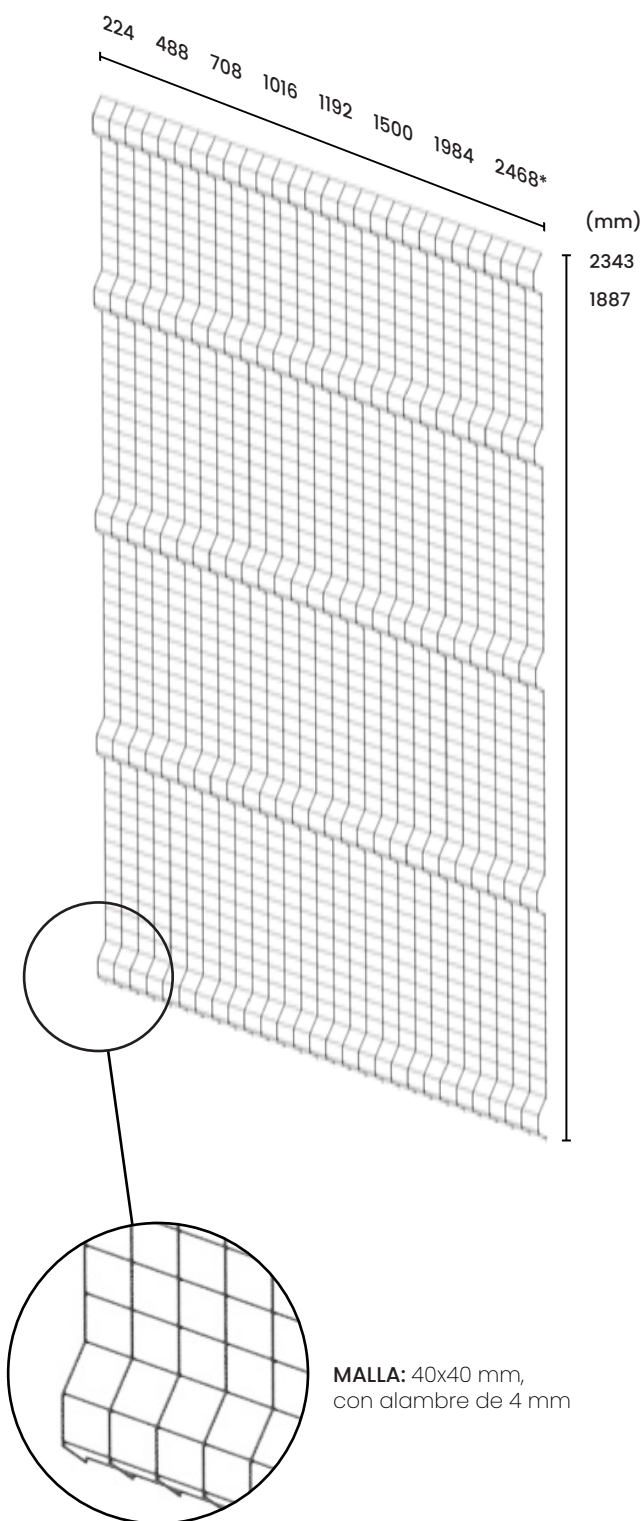

MALLA: 40x40 mm, con alambre de 4 mm

* solo disponible para la altura 1887 mm

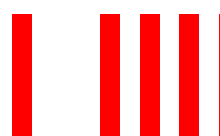



META

El poste META permite un sistema de fijación poste-panel rápido e imperdible. Este sistema, realizado en conformidad con las normas UNE EN ISO 14120, UNE EN ISO 12100 y la Directiva de Máquinas 2006/42/CE, está compuesto por una tapa superior galvanizada y una solapa inferior cortada con láser en el tubo. El poste dispone de una perforación estándar para la fijación de tornillos imperdibles de refuerzo y otros accesorios.

SISTEMA DE FIJACIÓN META PATENTE EUROPEA Nº 2226451



BASE, TUBO Y FIJACIÓN AL SUELO

BASE SOLDADA



- ☑ **40x40** 2 pernos de impacto M8 de acero galvanizado
- ☑ **60x60** 4 pernos de impacto M8 de acero galvanizado

DIMENSIÓN PLACA: 192x100 mm

Función «shock absorber» con una resistencia de hasta 2000 N, perfil central nervado de alta resistencia

BASE AJUSTABLE

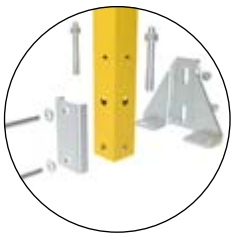

- ☑ **40x40** 2 pernos de impacto M8 de acero galvanizado
- Ajuste de altura: 18 mm

DIMENSIÓN PLACA: 35x155 mm



- ☑ **60x60** 4 pernos de impacto M8 de acero galvanizado

Ajuste de altura: 25 mm

DIMENSIÓN PLACA: 192x100 mm

Función «shock absorber» con una resistencia de hasta 2000 N, perfil central nervado de alta resistencia

(mm)

2520

(solo sección de 60x60 m)

2220

2020

1420

1080 *



COMPATIBILIDAD

Todos los paneles con marco

COLORES (RAL)

Los paneles reciben un tratamiento de pintura epóxica



9005

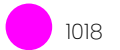

1018



7035

Otros colores bajo pedido

* Para resguardos con una altura inferior a 1400 mm, deben aplicarse medidas de seguridad adicionales de acuerdo con la norma EN ISO 13857

VITERIA

El poste VITERIA permite un sistema de fijación poste-panel con tornillos imperdibles. Este sistema está realizado de acuerdo con las normas UNE EN ISO 14120, UNE EN ISO 12100 y la Directiva de Máquinas 42/2006/CE.

BASE, TUBO Y FIJACIÓN AL SUELO

BASE SOLDADA



- ☑ **40x40** 2 pernos de impacto M8 de acero galvanizado
- ☑ **60x60** 4 pernos de impacto M8 de acero galvanizado

DIMENSIÓN PLACA: 192x100 mm

Función «shock absorber» con una resistencia de hasta 2000 N, perfil central nervado de alta resistencia



- ☑ **80X80** 4 pernos de impacto M8 de acero galvanizado

DIMENSIÓN PLACA: 200x200mm

BASE AJUSTABLE

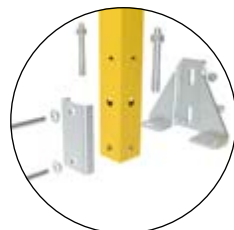

- ☑ **40x40** 2 pernos de impacto M8 de acero galvanizado

Ajuste de altura: 18 mm

DIMENSIÓN PLACA: 35X155 mm

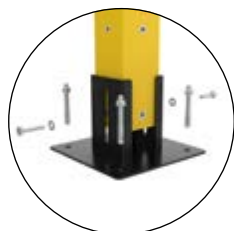

- ☑ **80X80** 4 pernos de impacto M8 de acero galvanizado

Ajuste de altura: 25 mm

DIMENSIÓN PLACA: 200x200mm



- ☑ **60x60** 4 pernos de impacto M8 de acero galvanizado

Ajuste de altura: 25 mm

DIMENSIÓN PLACA: 192X100 mm

Función «shock absorber» con una resistencia de hasta 2000 N, perfil central nervado de alta resistencia

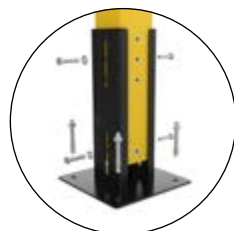

- ☑ **80X80** 4 pernos de impacto M8 de acero galvanizado

Ajuste de altura: 30 mm

DIMENSIÓN PLACA: 200x200mm

(mm)

2520

(solo sección de 60x60 mm o 80x80 mm)

2220

2020

1420

1080 *



COMPATIBILIDAD

Todos los paneles con marco

COLORES (RAL)

Los paneles reciben un tratamiento de pintura epóxica

● 9005

● 1018

● 7035

Otros colores bajo pedido

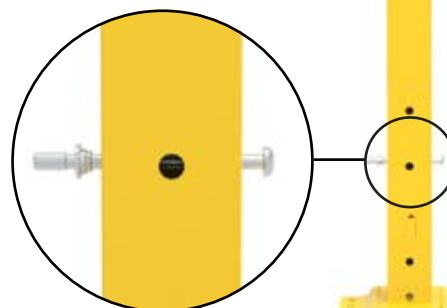

* Para resguardos con una altura inferior a 1400 mm, deben aplicarse medidas de seguridad adicionales de acuerdo con la norma EN ISO 13857

M55 AUTOMOTIVE

El poste M55 permite un sistema de fijación poste-panel imperdible mediante un tornillo especial con rosca mecanizada en la parte superior y un perno de soporte en la parte inferior. Como dotación estándar, el poste se suministra con un cable de puesta a tierra y está realizado de acuerdo con las normas UNE EN ISO 14120, UNE EN ISO 12100 y la Directiva de Máquinas 2006/42/CE.

BASE, TUBO Y FIJACIÓN AL SUELO

BASE SOLDADA _____

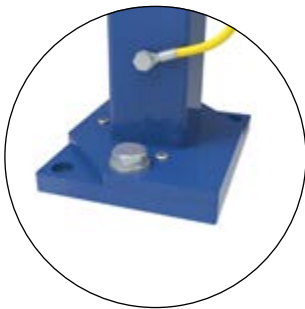

☑ **50X50** 2 pernos de impacto M8 de acero galvanizado

DIMENSIÓN DE LA PLACA TRAPEZOIDAL: 110x140x8 mm

DIMENSIÓN DE CONTRAPLACA TIRA Y EMPUJA: 110x140x12 mm

COMPATIBILIDAD

Paneles serie M55

COLORES (RAL)

Los paneles reciben un tratamiento de pintura epóxica

● 5007

Otros colores bajo pedido

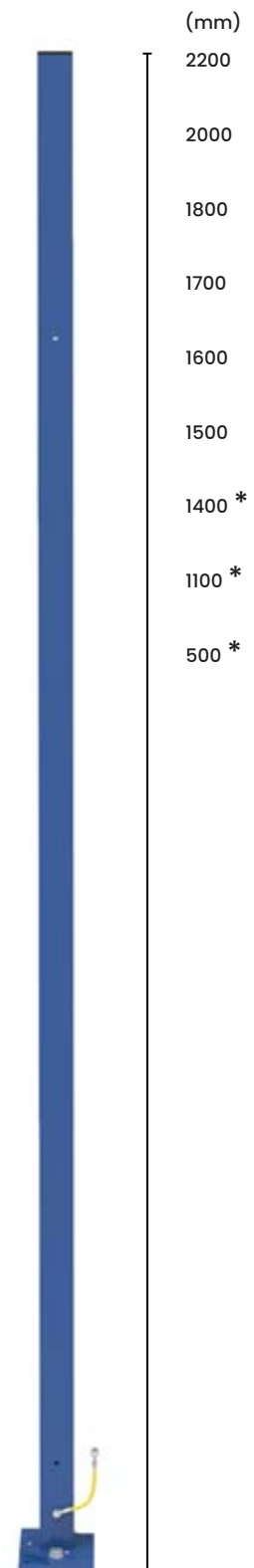

* Para resguardos con una altura inferior a 1400 mm, deben aplicarse medidas de seguridad adicionales de acuerdo con la norma EN ISO 13857



MODULA

El poste MODULA permite un sistema de fijación poste-panel con placas y pernos de anclaje. Este sistema está realizado de acuerdo con las normas UNE EN ISO 14120, UNE EN ISO 12100 y la Directiva de Máquinas 2006/42/CE. El poste permite con un sistema de suspensión, denominado Close up, para facilitar el montaje y la perforación estándar para la fijación de paneles y otros accesorios.

SISTEMA DE FIJACIÓN MODULA PATENTE EUROPEA N.º 3708742



**SISTEMA DE SUJECCIÓN
CLOSE UP**

BASE, TUBO Y FIJACIÓN AL SUELO

BASE SOLDADA



☑ **60x60** 4 pernos de impacto
M8 de acero
galvanizado

DIMENSIÓN PLACA: 192x100 mm

BASE AJUSTABLE



☑ **60x60** 4 pernos de impacto
M8 de acero
galvanizado

Ajuste de altura: 25 mm

DIMENSIÓN PLACA: 192x100 mm

COMPATIBILIDAD

Paneles serie Modula

COLORES (RAL)

Los paneles reciben un tratamiento de pintura epóxica



9005



1018



7035

Otros colores bajo pedido

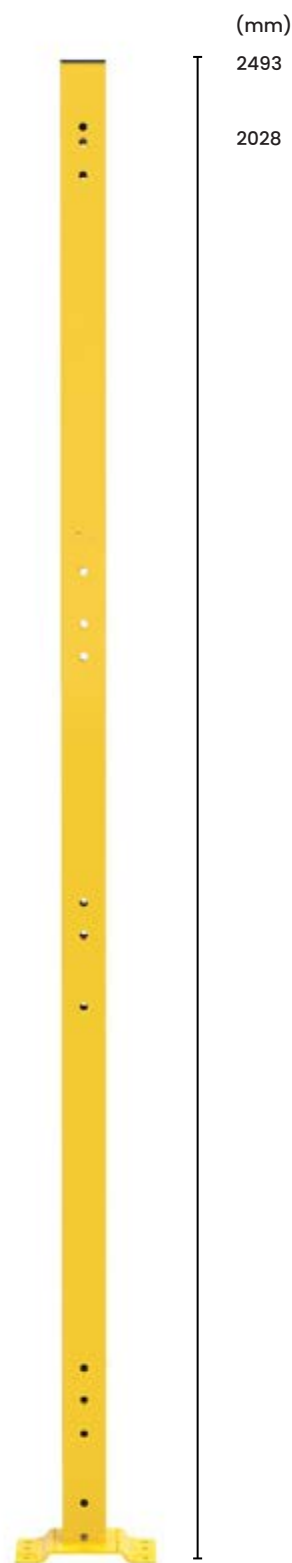

(mm)

2493

2028

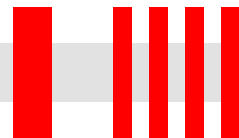

A lo largo de los años, Accessafe ha desarrollado toda una serie de accesorios que permiten resolver cualquier problema de montaje o integración de componentes en sus vallados de seguridad.

01. KIT CORTE EN ANCHURA

Accesorio utilizado para cambiar el tamaño del panel. Disponible como kit para redimensionar en anchura.

COMPATIBILIDAD

Sistemas de protección con marco

02. KIT CORTE EN ALTURA

Accesorio utilizado para cambiar el tamaño del panel. Disponible como kit para redimensionar en altura.

COMPATIBILIDAD

Sistemas de protección con marco

03. KIT ZÓCALO DEL PANEL

Accesorio utilizado para permitir cubrir el espacio libre entre el suelo y el panel.

COMPATIBILIDAD

Sistemas de protección con marco

04. KIT CONEXIÓN HORIZONTAL

Accesorio utilizado para conectar los paneles entre sí. Disponible como kit para conexiones horizontales.

COMPATIBILIDAD

Sistemas de protección con marco

05. KIT CONEXIÓN HORIZONTAL REFORZADA

Accesorio utilizado para conectar los paneles entre sí. Disponible como kit de conexión con refuerzo.

COMPATIBILIDAD

Sistemas de protección con marco

06. KIT CONEXIÓN VERTICAL

Accesorio utilizado para conectar los paneles entre sí. Disponible como kit para conexiones verticales.

COMPATIBILIDAD

Sistemas de protección con marco

07. KIT CONEXIÓN TECHO

Accesorio utilizado para conectar los paneles entre sí. Disponible como kit para conectar los paneles horizontales a los verticales.

COMPATIBILIDAD

Sistemas de protección con marco

08. KIT CONEXIÓN PANEL-PARED

Accesorio utilizado para conectar los paneles a las paredes. Disponible como kit para conexiones de panel a pared.

COMPATIBILIDAD

Sistemas de protección con marco

09. KIT DE SOPORTES QUICK

Sistema Quick para paneles con marco de 20x20 mm, permite el montaje sin postes con opción para pernos de anclaje

COMPATIBILIDAD

Sistemas de protección con marco

10. KIT DE SOPORTES FLEX

Sistema Flex para paneles con marco de 20x20 mm, permite el montaje sin postes con una opción para fijación con pernos de anclaje o móvil sobre ruedas.

COMPATIBILIDAD

Sistemas de protección con marco



01 KIT
CORTE EN ANCHURA



02 KIT
CORTE EN ALTURA



03 KIT
ZÓCALO DEL PANEL



04 KIT
CONEXIÓN HORIZONTAL

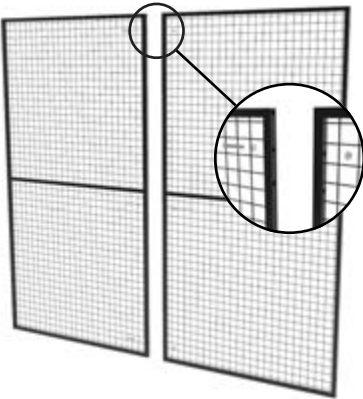

05 KIT CONEXIÓN
HORIZONTAL REFORZADA

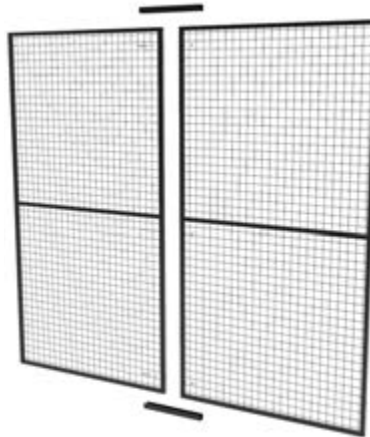

06 KIT
CONEXIÓN VERTICAL

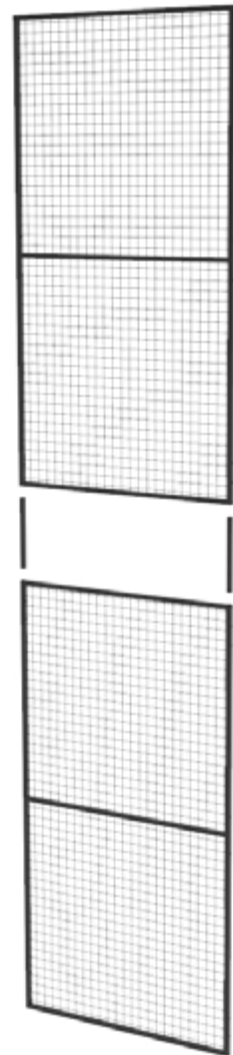

07 KIT
CONEXIÓN TECHO

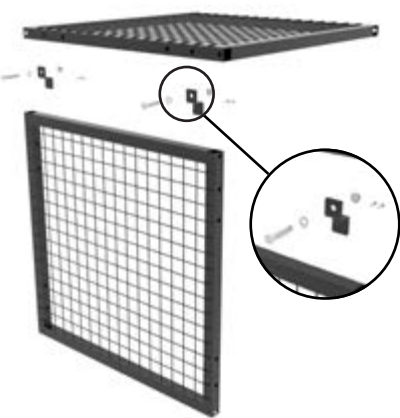

08 KIT
CONEXIÓN PANEL-PARED

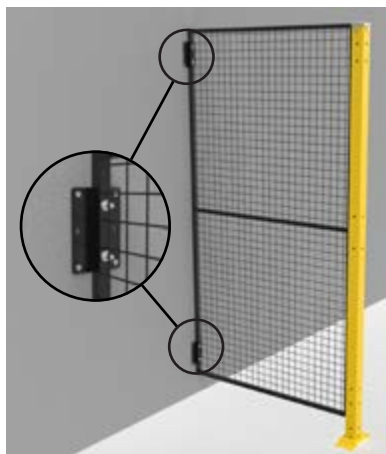

09 KIT DE SOPORTES QUICK

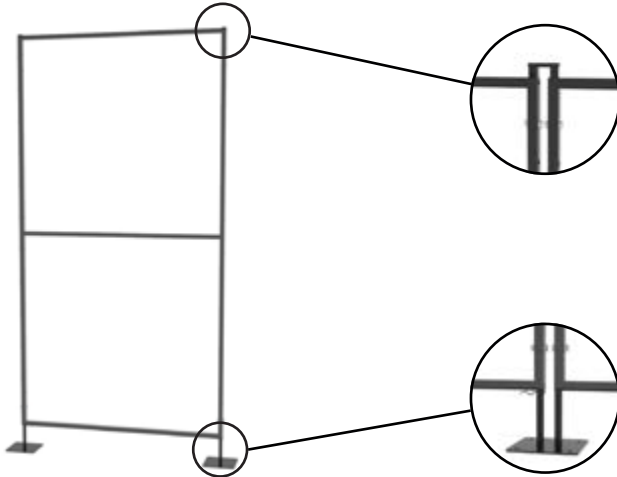

ACCESORIO PARA CONEXIONES LINEALES
Añadido bajo pedido en el kit para unir dos paneles

ACCESORIO PARA CONEXIONES LINEALES
Añadido bajo pedido en el kit para unir dos paneles

10 KIT DE SOPORTES FLEX

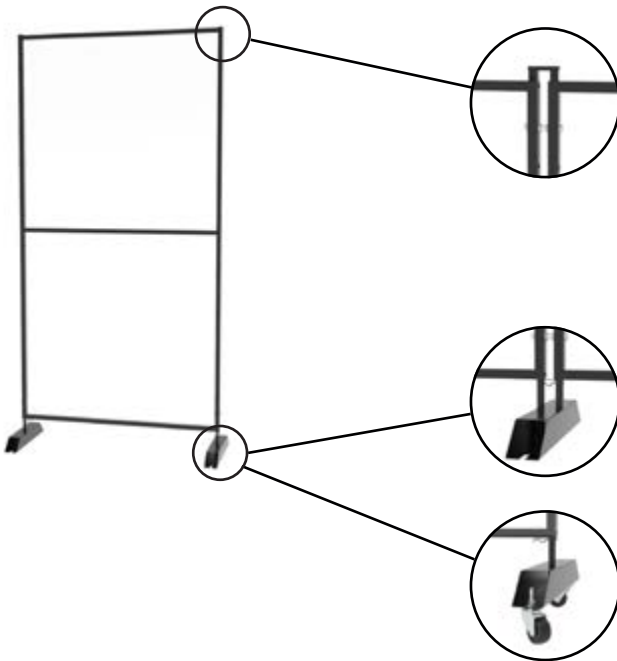

ACCESORIO PARA CONEXIONES LINEALES
Añadido bajo pedido en el kit para unir dos paneles

ACCESORIO PARA CONEXIONES LINEALES
Añadido bajo pedido en el kit para unir dos paneles

ACCESORIO PARA CONEXIONES LINEALES O TERMINALES
Añadido bajo pedido en el kit para desplazar paneles





901220405
D4
08 10 090



Grid pattern and QR code label with contact information.

5

4



A lo largo de los años, Accessafe ha desarrollado toda una serie de accesorios que permiten resolver cualquier problema de montaje o integración de componentes en sus vallados de seguridad.

01. KIT FIJACIÓN META TERMINAL PARA DIFERENCIA DE ALTURA

Accesorio utilizado para permitir la fijación entre los postes META y los paneles cuando hay diferencias de altura. El tipo terminal se utiliza cuando no hay reinicio.

COMPATIBILIDAD

Sistemas de protección con marco

02. KIT FIJACIÓN META LINEAL PARA DIFERENCIA DE ALTURA

Accesorio utilizado para permitir la fijación entre los postes META y los paneles cuando hay diferencias de altura. El tipo lineal se utiliza cuando hay una distribución lineal de los paneles.

COMPATIBILIDAD

Sistemas de protección con marco

03. KIT DE FIJACIÓN META ANGULAR PARA DIFERENCIA DE ALTURA

Accesorio utilizado para permitir la fijación entre los postes META y los paneles cuando hay diferencias de altura. El tipo angular se utiliza cuando hay una división de paneles para formar un ángulo de 90°.

COMPATIBILIDAD

Sistemas de protección con marco

04. KIT DE TOMA DE TIERRA

Accesorio necesario para realizar un circuito equipotencial de puesta a tierra según la norma IEC 60204.

COMPATIBILIDAD

Sistemas de protección con marco

05. KIT DE FIJACIÓN META \neq 90°

Accesorio utilizado para permitir la unión de paneles en caso de que exista una división con ángulo de 90° después del poste META.

COMPATIBILIDAD

Sistemas de protección con marco

06. KIT FIJACIÓN VITERIA IMPERDIBLE TERMINAL

Kit VITERIA imperdible complementario de la fijación META que permite reducir la flexión del panel en el centro y aumentar la capacidad de resistencia a los impactos. Versión para poste terminal.

COMPATIBILIDAD

Sistemas de protección con marco

07. KIT DE FIJACIÓN VITERIA IMPERDIBLE LINEAL

Kit VITERIA imperdible complementario de la fijación META que permite reducir la flexión del panel en el centro y aumentar la capacidad de resistencia a los impactos. Versión para poste lineal.

COMPATIBILIDAD

Sistemas de protección con marco

08. KIT DE FIJACIÓN VITERIA IMPERDIBLE ANGULAR

Kit VITERIA imperdible complementario de la fijación META que permite reducir la flexión del panel en el centro y aumentar la capacidad de resistencia a los impactos. Versión para poste angular.

COMPATIBILIDAD

Sistemas de protección con marco

09. KIT DE JUNTAS

Accesorio de neopreno utilizado para cubrir el intersticio entre el panel de chapa y el poste necesario para proteger las zonas de soldadura con el fin de obstruir cualquier paso de luz.

COMPATIBILIDAD

Sistemas de protección con marco

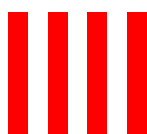

01 KIT FIJACIÓN META TERMINAL
PARA DIFERENCIA
DE ALTURA



02 KIT FIJACIÓN META LINEAL
PARA DIFERENCIA
DE ALTURA



03 KIT DE FIJACIÓN META
ANGULAR PARA
DIFERENCIA DE ALTURA



04 KIT DE TOMA
DE TIERRA

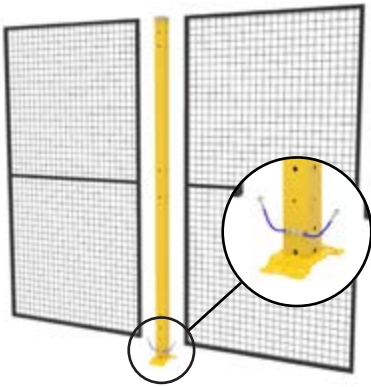

05 KIT DE FIJACIÓN
META $\neq 90^\circ$



06 KIT FIJACIÓN
VITERIA IMPERDIBLE
TERMINAL

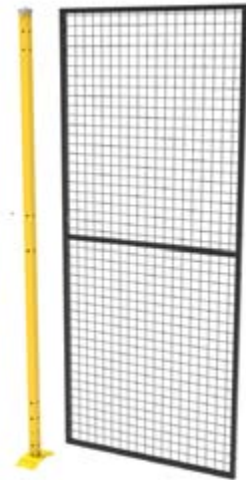

07 KIT DE FIJACIÓN
VITERIA IMPERDIBLE
LINEAL

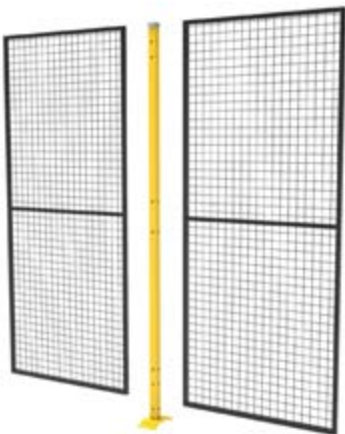

08 KIT DE FIJACIÓN
VITERIA IMPERDIBLE
ANGULAR

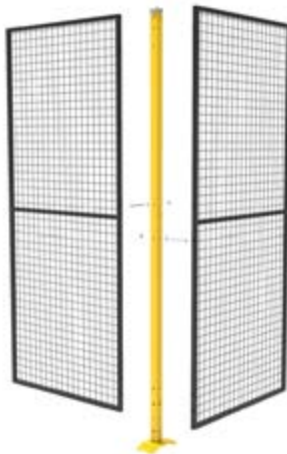

09 KIT DE
JUNTAS



A lo largo de los años, Accessafe ha desarrollado toda una serie de accesorios que permiten resolver cualquier problema de montaje o integración de componentes en sus vallados de seguridad.

01. KIT DE FIJACIÓN MODULA UNIVERSAL

Accesorio utilizado para la fijación imperdible del panel al poste MODULA, compuesto por un par de placas.

COMPATIBILIDAD

Sistemas de protección sin marco

02. KIT DE FIJACIÓN $\neq 90^\circ$ MODULA PARA POSTES 2028 mm

Accesorio, compuesto por 4 placas, utilizado para la fijación imperdible del panel al poste MODULA en los casos en los que hay \neq ángulos de 90° y postes H 2028.

COMPATIBILIDAD

Sistemas de protección sin marco

03. KIT DE FIJACIÓN $\neq 90^\circ$ MODULA PARA POSTES 2493 mm

Accesorio, compuesto por 5 placas, utilizado para la fijación imperdible del panel al poste MODULA en los casos en los que hay \neq ángulos de 90° y postes H 2493.

COMPATIBILIDAD

Sistemas de protección sin marco

04. KIT CONEXIÓN MELLAS MODULA

Accesorio utilizado para conectar los paneles entre sí.

COMPATIBILIDAD

Sistemas de protección sin marco

05. KIT CONEXIÓN DE MELLAS MODULA EN LA PARED

Accesorio utilizado para conectar los paneles a las paredes.

COMPATIBILIDAD

Sistemas de protección sin marco



01 KIT DE FIJACIÓN
MODULA UNIVERSAL



02 KIT DE FIJACIÓN $\neq 90^\circ$
MODULA PARA POSTES
2028mm



03 KIT DE FIJACIÓN $\neq 90^\circ$
MODULA PARA POSTES
2493mm



04 KIT
CONEXIÓN MELLAS MODULA



05 KIT CONEXIÓN DE MELLAS
MODULA EN LA PARED

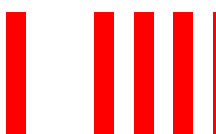

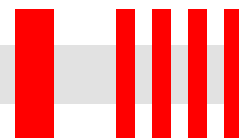

A lo largo de los años, Accessafe ha desarrollado toda una serie de accesorios que permiten resolver cualquier problema de montaje o integración de componentes en sus vallados de seguridad.

01. JUNTAS

Accesorio utilizado para cubrir las puntas de las mellas después de cortarlas.

COMPATIBILIDAD

Sistemas de protección con y sin marco

02. REFUERZO

Accesorio utilizado para conseguir una acción estabilizadora. Se aplica a los postes que soportan grandes cargas debido a la presencia de puertas desplazables, o a los postes situados en posiciones desfavorables.

COMPATIBILIDAD

Sistemas de protección con y sin marco

03. PLACA TIRA Y EMPUJA

Accesorio utilizado para la instalación de postes en suelos irregulares.

COMPATIBILIDAD

Sistemas de protección con y sin marco

04. SOPORTE DE CANALETAS PORTACABLES

Accesorio para la instalación de canaletas portacables en los postes META, VITERIA o MODULA.

COMPATIBILIDAD

Sistemas de protección con y sin marco

05. GUÍAS DE SUELO

Accesorio consistente en una guía de suelo y ruedas para puertas correderas.

COMPATIBILIDAD

Sistemas de protección con y sin marco

06. RUEDAS

Accesorio utilizado para mejorar el desplazamiento de las hojas de la puerta. Disponible en dos tipos: Kit de rueda pivotante, una rueda con orientación libre que gira alrededor de un eje vertical, o Kit de rueda deslizante, una rueda con orientación vinculada a deslizarse sobre una guía.

COMPATIBILIDAD

Sistemas de protección con y sin marco

07. PLACA PARA FIJACIÓN EN REJILLA

Accesorio utilizado para la fijación de los postes a la rejilla con un espesor máximo de 60 mm.

COMPATIBILIDAD

Sistemas de protección con y sin marco

08. MANETA

Accesorio adicional para el panel de la puerta.

COMPATIBILIDAD

Sistemas de protección con y sin marco

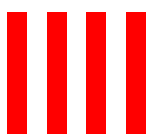

01 JUNTAS

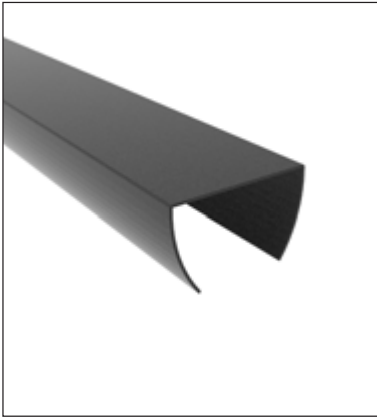

02 REFUERZO



03 PLACA TIRA Y EMPUJA



04 SOPORTE DE CANALETAS PORTACABLES



05 GUÍAS DE SUELO



06 RUEDAS



07 PLACA PARA FIJACIÓN EN REJILLA



08 MANETA

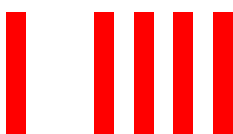
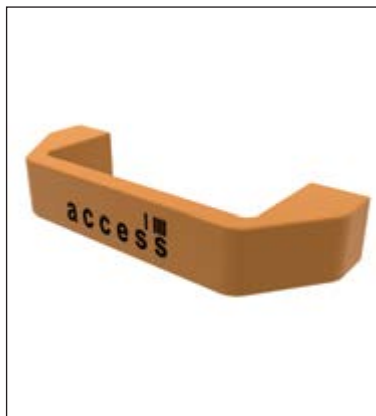





PUERTAS BATIENTES

Las puertas batientes Accessafe siguen la filosofía «Door in a box», incluyen postes y accesorios, pero los paneles deben adquirirse por separado. Bajo pedido, las puertas pueden equiparse con soportes para incorporar varias cerraduras con el fin de adaptar el sistema de cierre preferido. Para ello, Accessafe ofrece una amplia gama de soportes específicos o universales que permiten la instalación de interruptores de seguridad de las principales marcas internacionales.

DINTEL



CON



SIN

TIPOLOGÍA

BATIENTE INDIVIDUAL

BATIENTE DOBLE

COMPATIBILIDAD

Según el tipo elegido, las puertas son compatibles con los sistemas de protección realizados con paneles con marco y postes META o VITERIA o con los sistemas de protección realizados con paneles de la serie MODULA y los postes correspondientes.

COLORES (RAL)

Las puertas reciben un tratamiento de pintura epóxica

● 9005

● 1018

● 7035

Otros colores bajo pedido

BATIENTE INDIVIDUAL

La puerta batiente individual está equipada con bisagras de hierro galvanizado. Para los sistemas de protección realizados con postes META o VITERIA, la puerta puede realizarse con paneles de todas las series Accessafe con marco. Para los sistemas de protección realizados con postes MODULA, la puerta puede realizarse únicamente con paneles de la serie Quadra, 30x30 mm. La puerta puede pedirse premontada de fábrica o desmontada «Door in a box». La compra correspondiente incluye los postes y los accesorios para el montaje in situ, pero los paneles de las puertas correspondientes deben adquirirse por separado. Todas las puertas están equipadas con pernos de anclaje y tornillería imperdible de acuerdo con la norma EN ISO 14120.



CIERRES

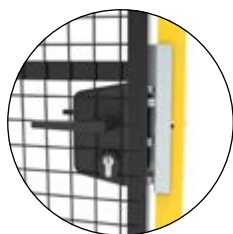

GAMMA

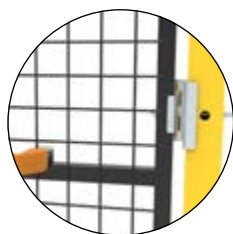

PESTILLO

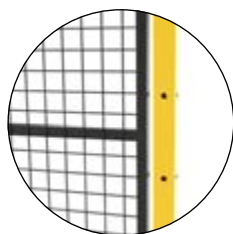

NEUTRO

BASE, TUBO Y FIJACIÓN AL SUELO

BASE SOLDADA



40x40 2 pernos de impacto M8 de acero galvanizado

60x60 4 pernos de impacto M8 de acero galvanizado

DIMENSIÓN PLACA: 192x100mm



80x80 4 pernos de impacto M8 de acero galvanizado

DIMENSIÓN PLACA: 200x200mm

BASE AJUSTABLE



40x40 2 pernos de impacto M8 de acero galvanizado

Ajuste de altura: 18 mm

DIMENSIÓN PLACA: 35x155 mm



60x60 4 pernos de impacto M8 de acero galvanizado

Ajuste de altura: 25 mm

DIMENSIÓN PLACA: 192x100mm



80x80 4 pernos de impacto M8 de acero galvanizado

Ajuste de altura: 25 mm

DIMENSIÓN PLACA: 200x200mm



80x80 4 pernos de impacto M8 de acero galvanizado

Ajuste de altura: 40 mm

DIMENSIÓN PLACA: 200x200mm

COMPATIBILIDAD

POSTES META Y VITERIA

Sistemas de protección con postes META y VITERIA.

TODOS LOS POSTES

Sistemas de protección con postes META, VITERIA y MODULA.

POSTES VITERIA

Sistemas de protección con postes VITERIA.

BATIENTE DOBLE

La puerta de doble batiente está provista de bisagras de hierro galvanizado. Para los sistemas de protección realizados con postes META o VITERIA, la puerta puede realizarse con paneles de todas las series Accesssafe con marco. Para los sistemas de protección realizados con postes MODULA, la puerta puede hacerse únicamente con paneles de la serie Quadra 30x30 mm.

La puerta puede pedirse premontada de fábrica o desmontada «Door in a box». La compra correspondiente incluye los postes y los accesorios para el montaje in situ. Los paneles de las puertas correspondientes deben adquirirse por separado. Todas las puertas están equipadas con pernos de anclaje y tornillería imperdible de acuerdo con la norma EN ISO 14120.



CIERRES

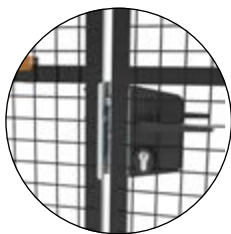

GAMMA



CERROJO

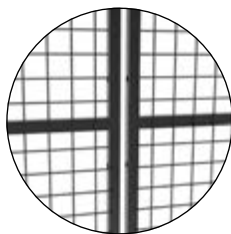

NEUTRO

BASE, TUBO Y FIJACIÓN AL SUELO

BASE SOLDADA



☑ **40x40** 2 pernos de impacto M8 de acero galvanizado

☑ **60x60** 4 pernos de impacto M8 de acero galvanizado

DIMENSIÓN PLACA: 192x100mm

BASE AJUSTABLE



☑ **40x40** 2 pernos de impacto M8 de acero galvanizado

Ajuste de altura: 18 mm

DIMENSIÓN PLACA: 35x155mm



☑ **60x60** 4 pernos de impacto M8 de acero galvanizado

Ajuste de altura: 25 mm

DIMENSIÓN PLACA: 192x100mm



☑ **80x80** 4 pernos de impacto M8 de acero galvanizado

DIMENSIÓN PLACA: 200x200mm



☑ **80x80** 4 tacos mecánicos M8 de acero galvanizado

Ajuste de altura: 25 mm

DIMENSIÓN PLACA: 200x200mm



☑ **80x80** 4 tacos mecánicos M8 de acero galvanizado

Ajuste de altura: 40 mm

DIMENSIÓN PLACA: 200x200mm

COMPATIBILIDAD

POSTES META Y VITERIA

Sistemas de protección con postes META y VITERIA.

TODOS LOS POSTES

Sistemas de protección con postes META, VITERIA y MODULA.

POSTES VITERIA

Sistemas de protección con postes VITERIA.



BATIENTE INDIVIDUAL

DOBLE BATIENTE

DESCRIPCIÓN

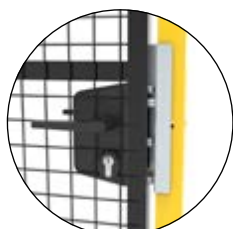

01. GAMMA

Cerradura de alta calidad con alojamiento de aluminio y mecanismo de acero inoxidable, suministrada con un par de manetas de aluminio anodizado. Cilindro con llaves disponible bajo pedido.

COMPATIBILIDAD

Paneles Gamma con tubo de 30x30 mm

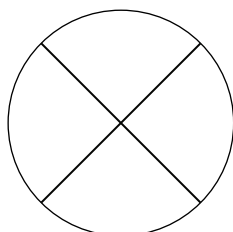
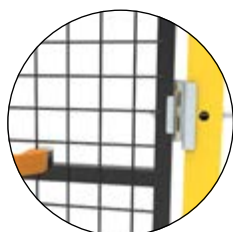

02. PESTILLO

Sistema de cierre mecánico macho-hembra de latón.

COMPATIBILIDAD

Todos los paneles con marco

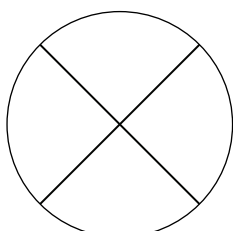

03. CERROJO

Sistema de cierre mecánico con cerrojo deslizante horizontal que incluye maneta.

COMPATIBILIDAD

Todos los paneles con marco

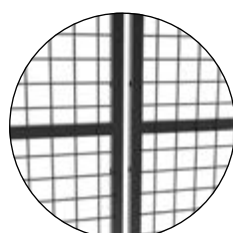
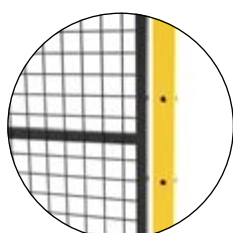

04. NEUTRO

Sistema sin cierre para la aplicación opcional de accesorios como barras antipánico e interruptores de seguridad.

COMPATIBILIDAD

Todos los paneles con marco

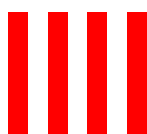



La puerta es uno de los elementos más utilizados de un sistema de protección, por lo que se presta atención a los componentes y a su calidad.

01. BARRA ANTIPÁNICO

El cierre con barra antipánico es un sistema que puede integrarse perfectamente en las puertas Accessafe. Este tipo de cierre fácil de usar restringe el acceso desde el exterior al interior y al mismo tiempo permite la salida de emergencia desde el interior. Es compatible con paneles de puertas de hasta un tamaño máximo de 1200 mm.

COMPATIBILIDAD

Puertas batientes

02. PUSH PAD

El cierre push pad es un sistema que puede integrarse perfectamente en las puertas Accessafe. Este tipo de cierre fácil de usar restringe el acceso desde el exterior al interior y al mismo tiempo permite la salida de emergencia desde el interior.

COMPATIBILIDAD

Puertas batientes

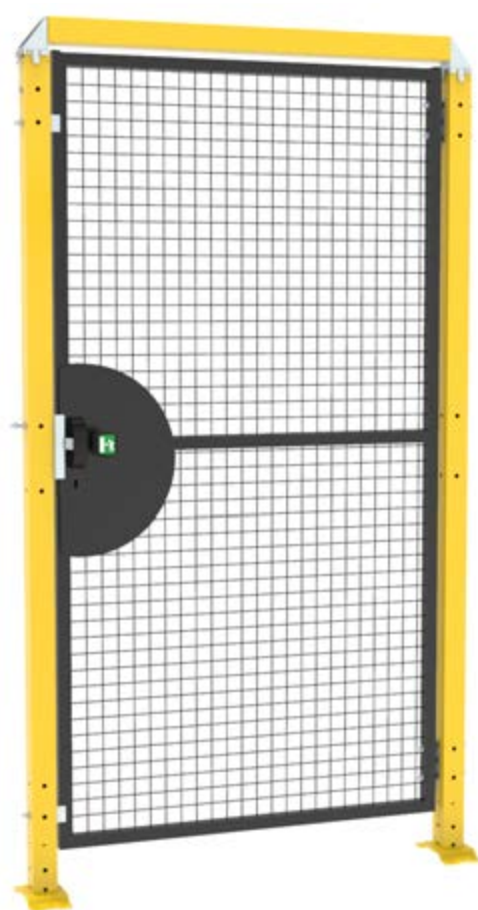
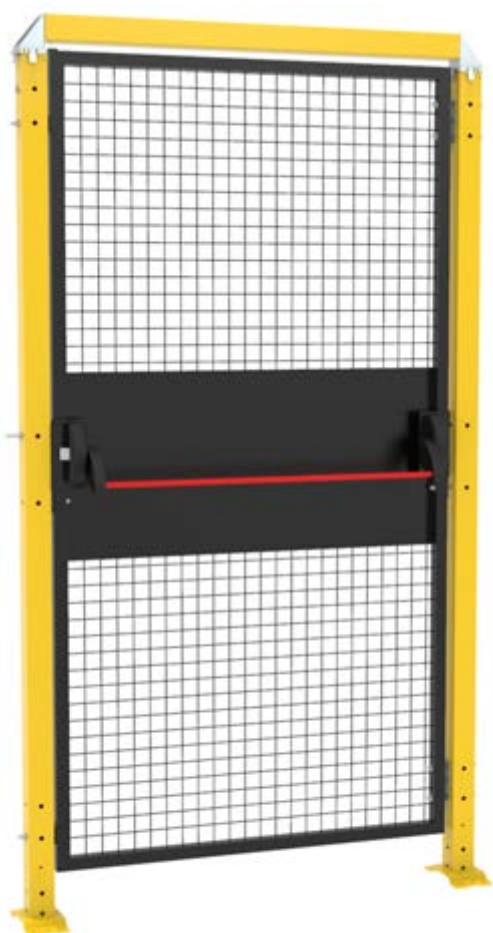



HELP HELP



PUERTAS CORREDERAS

Las puertas correderas Accessafe siguen la filosofía «Door in a box», e incluyen postes y accesorios, aunque los paneles deben adquirirse por separado.

Bajo pedido, las puertas pueden equiparse con soportes para incorporar varias cerraduras con el fin de adaptar el sistema de cierre preferido. Para ello, Accessafe ofrece una amplia gama de soportes específicos o universales que permiten la instalación de interruptores de seguridad de las principales marcas internacionales.

COLORES (RAL)

Las puertas reciben un tratamiento de pintura epóxica

● 9005

● 1018

● 7035

Otros colores bajo pedido

TIPOLOGÍA

GUÍA SUPERIOR

Simple

Con apertura contrapuesta

GUÍA INFERIOR

Simple

Con apertura contrapuesta

SIN DINTEL

Simple

Con apertura contrapuesta

COMPATIBILIDAD

Según el tipo elegido, las puertas son compatibles con los sistemas de protección con paneles con marco y postes META o VITERIA, o con los sistemas de protección realizados con paneles de la serie MODULA y los postes correspondientes.

GUÍA SUPERIOR

SIMPLE

La puerta corredera con guía superior consiste en una guía de aluminio extrarresistente, fijada a los postes con los correspondientes soportes de fijación. Para los sistemas de protección con postes META o VITERIA, la puerta puede hacerse con paneles de todas las series con marco de Accessafe. Para los sistemas de protección con postes MODULA, la puerta puede construirse utilizando solo los paneles de la serie Quadra con marco de 30x30 mm. La puerta puede pedirse premontada de fábrica o desmontada «Door in a box». Se incluyen los postes y los accesorios para el montaje in situ. Los paneles de las puertas correspondientes deben adquirirse por separado. Todas las puertas están equipadas con pernos de anclaje y tornillería imperdible de acuerdo con la norma EN ISO 14120.



CIERRES



GAMMA



PESTILLO

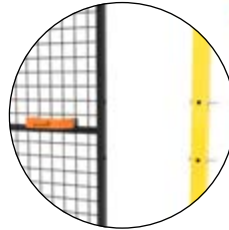

NEUTRO

BASE, TUBO Y FIJACIÓN AL SUELO

BASE SOLDADA



☑ **40x40** 2 pernos de impacto M8 de acero galvanizado

☑ **60x60** 4 pernos de impacto M8 de acero galvanizado

DIMENSIÓN PLACA: 192x100mm

BASE AJUSTABLE



☑ **40x40** 2 pernos de impacto M8 de acero galvanizado

Ajuste de altura: 18 mm

DIMENSIÓN PLACA: 35x155 mm



☑ **60x60** 4 pernos de impacto M8 de acero galvanizado

Ajuste de altura: 25 mm

DIMENSIÓN PLACA: 192x100mm



☑ **80x80** 4 pernos de impacto M8 de acero galvanizado

DIMENSIÓN PLACA: 200x200mm



☑ **80x80** 4 pernos de impacto M8 de acero galvanizado

Ajuste de altura: 25 mm

DIMENSIÓN PLACA: 200x200mm



☑ **80x80** 4 pernos de impacto M8 de acero galvanizado

Ajuste de altura: 40 mm

DIMENSIÓN PLACA: 200x200mm

COMPATIBILIDAD

POSTES META Y VITERIA

Sistemas de protección con postes META y VITERIA.

TODOS LOS POSTES

Sistemas de protección con postes META, VITERIA y MODULA.

POSTES VITERIA

Sistemas de protección con postes VITERIA.

GUÍA SUPERIOR CON APERTURA CONTRAPUESTA

La puerta corredera con guía superior y apertura contrapuesta consiste en una guía de aluminio extrarresistente, fijada a los postes con los correspondientes soportes de fijación. Para los sistemas de protección con postes META o VITERIA, la puerta puede hacerse con paneles de todas las series con marco. Para los sistemas de protección con postes MODULA, la puerta puede realizarse únicamente con paneles de la serie Quadra 30x30 mm. La puerta puede pedirse premontada de fábrica o desmontada «Door in a box». Se incluyen los postes y los accesorios para el montaje in situ, pero los paneles de las puertas correspondientes deben adquirirse por separado. Todas las puertas están equipadas con pernos de anclaje y tornillería imperdible de acuerdo con la norma EN ISO 14120.



CIERRES



GAMMA

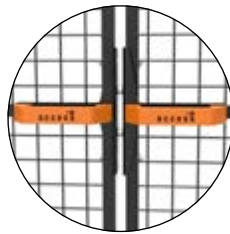

MAGNÉTICO

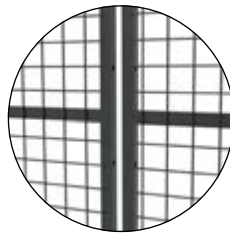

NEUTRO

BASE, TUBO Y FIJACIÓN AL SUELO

BASE SOLDADA



☑ **40x40** 2 pernos de impacto M8 de acero galvanizado

☑ **60x60** 4 pernos de impacto M8 de acero galvanizado

DIMENSIÓN PLACA: 192x100mm

BASE AJUSTABLE



☑ **40x40** 2 pernos de impacto M8 de acero galvanizado

Ajuste de altura: 18 mm

DIMENSIÓN PLACA: 35x155mm



☑ **60x60** 4 pernos de impacto M8 de acero galvanizado

Ajuste de altura: 25 mm

DIMENSIÓN PLACA: 192x100mm



☑ **80x80** 4 pernos de impacto M8 de acero galvanizado

DIMENSIÓN PLACA: 200x200mm



☑ **80x80** 4 pernos de impacto M8 de acero galvanizado anizado

Ajuste de altura: 25 mm

DIMENSIÓN PLACA: 200x200mm

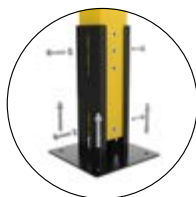

☑ **80x80** 4 pernos de impacto M8 de acero galvanizado

Ajuste de altura: 40 mm

DIMENSIÓN PLACA: 200x200mm

COMPATIBILIDAD

POSTES META Y VITERIA

Sistemas de protección con postes META y VITERIA.

TODOS LOS POSTES

Sistemas de protección con postes META, VITERIA y MODULA.

POSTES VITERIA

Sistemas de protección con postes VITERIA.

GUÍA INFERIOR

SIMPLE

La puerta corredera de guía inferior consiste en una guía de acero galvanizado con perfil omega, fijada al suelo con pernos especiales y caracterizada por elementos ojivales que permiten el deslizamiento de la puerta. Para los sistemas de protección con postes META o VITERIA, la puerta puede construirse con paneles de todas las series Accessafe. Para los sistemas de protección con postes MODULA, la puerta puede construirse solo con paneles de la serie Quadra de marco 30x30 mm. La puerta se puede pedir desmontada, «Door in a box». Se incluyen los postes y los accesorios para el montaje in situ, pero los paneles de las puertas deben adquirirse por separado. Todas las puertas están equipadas con pernos de anclaje y tornillería imperdible de acuerdo con la norma EN ISO 14120.



CIERRES



GAMMA



PESTILLO

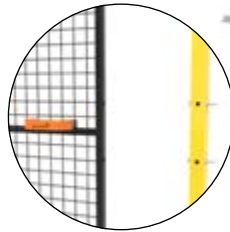

NEUTRO

BASE, TUBO Y FIJACIÓN AL SUELO

BASE SOLDADA



40x40 2 pernos de impacto
M8 de acero galvanizado

60x60 4 pernos de impacto
M8 de acero galvanizado

DIMENSIÓN PLACA: 192x100mm

BASE AJUSTABLE



40x40 2 pernos de impacto
M8 de acero galvanizado

Ajuste de altura: 18 mm

DIMENSIÓN PLACA: 35x155mm



60x60 4 pernos de impacto
M8 de acero galvanizado

Ajuste de altura: 25 mm

DIMENSIÓN PLACA: 192x100mm



80x80 4 pernos de impacto
M8 de acero galvanizado

DIMENSIÓN PLACA: 200x200mm

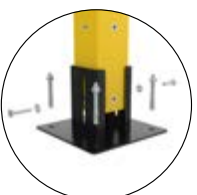

80x80 4 pernos de impacto
M8 de acero galvanizado

Ajuste de altura: 25 mm

DIMENSIÓN PLACA: 200x200mm

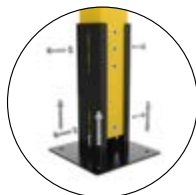

80x80 4 pernos de impacto
M8 de acero galvanizado

Ajuste de altura: 40 mm

DIMENSIÓN PLACA: 200x200mm

COMPATIBILIDAD

POSTES META Y VITERIA

Sistemas de protección con postes META y VITERIA.

TODOS LOS POSTES

Sistemas de protección con postes META, VITERIA y MODULA.

POSTES VITERIA

Sistemas de protección con postes VITERIA.

GUÍA INFERIOR CON APERTURA CONTRAPUESTA

La puerta corredera de guía inferior de apertura contrapuesta consiste en una guía de acero galvanizado con perfil omega, fijada al suelo con tacos especiales y caracterizada por elementos ojivales que permiten el deslizamiento de la puerta. Para los sistemas de protección con postes META o VITERIA, la puerta puede hacerse con paneles de todas las series con marco. Para los sistemas de protección con postes MODULA, la puerta solo puede hacerse con paneles de la serie Quadra 30x30 mm. La puerta se puede pedir desmontada, «Door in a box». Se incluyen los postes y los accesorios para el montaje in situ, pero los paneles de las puertas deben adquirirse por separado. Todas las puertas están equipadas con pernos de anclaje y tornillería imperdible de acuerdo con la norma EN ISO 14120.



CIERRES



GAMMA

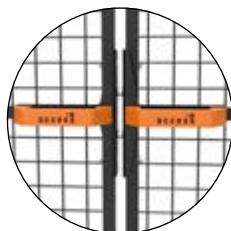

MAGNÉTICO

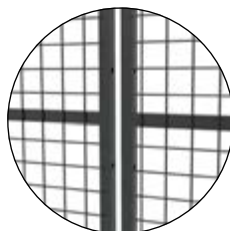

NEUTRO

BASE, TUBO Y FIJACIÓN AL SUELO

BASE SOLDADA



☑ **40x40** 2 pernos de impacto
M8 de acero
galvanizado

☑ **60x60** 4 pernos de impacto
M8 de acero
galvanizado

DIMENSIÓN PLACA: 192x100mm

BASE AJUSTABLE



☑ **40x40** 2 pernos de impacto
M8 de acero
galvanizado

Ajuste de altura: 18 mm

DIMENSIÓN PLACA: 35x155mm



☑ **60x60** 4 pernos de impacto
M8 de acero
galvanizado

Ajuste de altura: 25 mm

DIMENSIÓN PLACA: 192x100mm



☑ **80x80** 4 pernos de impacto
M8 de acero
galvanizado

DIMENSIÓN PLACA: 200x200mm

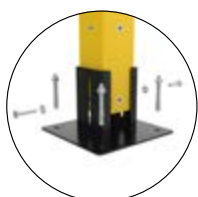

☑ **80x80** 4 pernos de impacto
M8 de acero
galvanizado

Ajuste de altura: 25 mm

DIMENSIÓN PLACA: 200x200mm



☑ **80x80** 4 pernos de impacto
M8 de acero
galvanizado

Ajuste de altura: 40mm

DIMENSIÓN PLACA: 200x200mm

COMPATIBILIDAD

POSTES META Y VITERIA

Sistemas de protección
con postes META y VITERIA.

TODOS LOS POSTES

Sistemas de protección
con postes META, VITERIA
y MODULA.

POSTES VITERIA

Sistemas de protección
con postes VITERIA.

SIN DINTEL

SIMPLE

Esta puerta de trío de postes y un solo paso se caracteriza por los elementos ojivales que permiten el deslizamiento de la puerta. Para los sistemas de protección con postes META o VITERIA, la puerta se hace con paneles de todas las series con marco. Para los sistemas de protección con postes MODULA, la puerta solo puede hacerse con paneles de la serie Quadra 30x30 mm. La puerta se puede pedir desmontada, «Door in a box». Se incluyen los postes y los accesorios para el montaje in situ, pero los paneles de las puertas deben adquirirse por separado en versión T30. Todas las puertas están equipadas con pernos de anclaje y tornillería imperdible de acuerdo con la norma EN ISO 14120.



CIERRES



GAMMA



PESTILLO

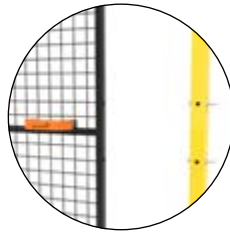

NEUTRO

BASE, TUBO Y FIJACIÓN AL SUELO

BASE SOLDADA



60x60 4 pernos de impacto
M8 de acero
galvanizado

DIMENSIÓN PLACA: 192x100mm

BASE AJUSTABLE



60x60 4 pernos de impacto
M8 de acero
galvanizado

Ajuste de altura: 25 mm

DIMENSIÓN PLACA: 192x100mm

COMPATIBILIDAD

TODOS LOS POSTES

Sistemas de protección con postes META, VITERIA y MODULA.

SIN DINTEL

CON APERTURA CONTRAPUESTA

La puerta de trío de postes de un solo paso con apertura contrapuesta se caracteriza por los elementos ojivales que permiten el deslizamiento de la puerta. Para los sistemas de protección realizados con postes META o VITERIA, la puerta puede hacerse con paneles de todas las series con marco. Para los sistemas de protección con postes MODULA, la puerta solo puede hacerse con paneles de la serie Quadra 30x30 mm. La puerta se puede pedir desmontada, «Door in a box». Se incluyen los postes y los accesorios para el montaje in situ, pero los paneles correspondientes deben adquirirse por separado en versión T30. Todas las puertas están equipadas con pernos de anclaje y tornillería imperdible de acuerdo con la norma EN ISO 14120.



CIERRES



GAMMA

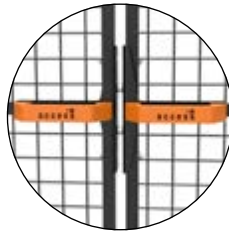

MAGNÉTICO

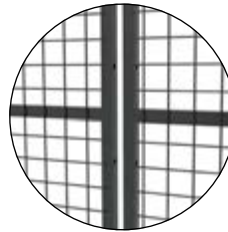

NEUTRO

BASE, TUBO Y FIJACIÓN AL SUELO

BASE SOLDADA



60x60 4 pernos de impacto
M8 de acero
galvanizado

DIMENSIÓN PLACA: 192x100mm

BASE AJUSTABLE



60x60 4 pernos de impacto
M8 de acero
galvanizado

Ajuste de altura: 25 mm

DIMENSIÓN PLACA: 192x100mm

COMPATIBILIDAD

TODOS LOS POSTES

Sistemas de protección con postes META, VITERIA y MODULA.



CORREDERA SIMPLE

CORREDERA CON APERTURA CONTRAPUESTA

DESCRIPCIÓN



01. GAMMA

Cerradura de alta calidad con alojamiento de aluminio y mecanismo de acero inoxidable, suministrada con un par de manetas de aluminio anodizado. Cilindro con llaves disponible bajo pedido.

COMPATIBILIDAD

Paneles específicos con marco de 30x30 mm

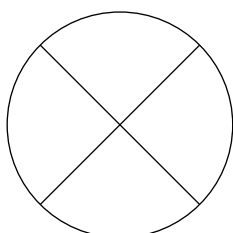

02. PESTILLO

Sistema de cierre mecánico macho-hembra de latón.

COMPATIBILIDAD

Todos los paneles con marco

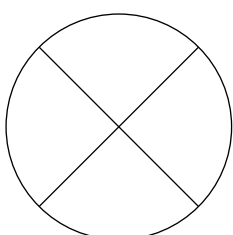

03. MAGNÉTICO

Sistema de cierre con tope magnético

COMPATIBILIDAD

Todos los paneles con marco

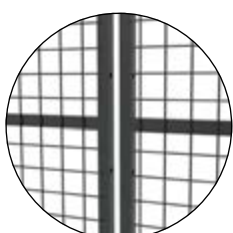
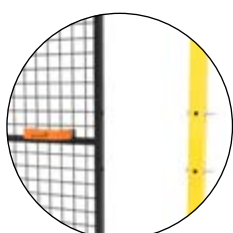

04. NEUTRO

Sistema sin cierre para la aplicación opcional de accesorios como barras antipánico e interruptores de seguridad.

COMPATIBILIDAD

Todos los paneles con marco

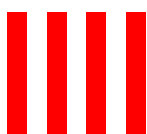



A lo largo de los años, Accessafe ha desarrollado toda una serie de accesorios que permiten resolver cualquier problema de montaje o integración de componentes en sus vallados de seguridad.

01. KIT MANETA

Accesorio opcional para panel de puerta.

COMPATIBILIDAD

Todos los paneles con y sin marco.

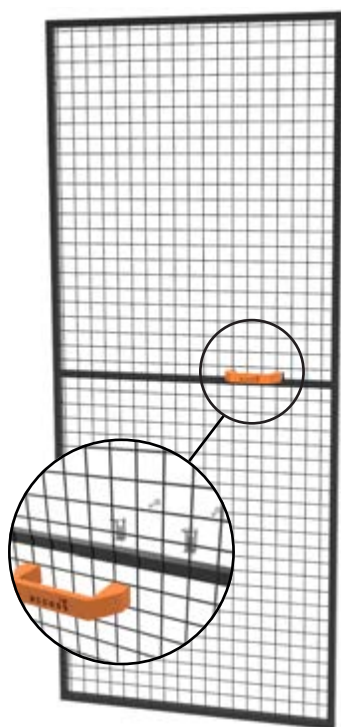

02. KIT RUEDA

Este accesorio se utiliza para mejorar el movimiento de la puerta. La rueda gira libre alrededor del eje vertical.

COMPATIBILIDAD

Todos los paneles con y sin marco.

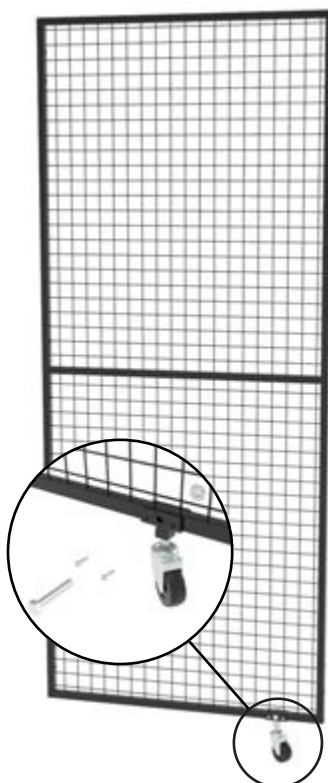

03. KIT ZÓCALO DE PUERTA

Este accesorio se utiliza para cubrir el espacio entre el suelo y el panel de la puerta.

COMPATIBILIDAD

Todos los paneles con y sin marco.



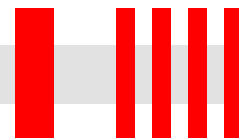

A lo largo de los años, Accessafe ha desarrollado toda una serie de accesorios que permiten resolver cualquier problema de montaje o integración de componentes en sus vallados de seguridad.

EUCHNER

INTERRUPTOR	COMPATIBILIDAD PUERTA	CÓDIGO
Euchner MGB	Puerta batiente simple poste 40-60 marco 20	VFKA.000138
Euchner MGB	Puerta batiente simple poste 40-60 marco 30	VFKA.000139
Euchner MGB	Puerta batiente simple poste 80 marco 20-30	VFKA.000140
Euchner MGB	Puerta batiente doble marco 20-30	VFKA.000141
Euchner MGB	Puerta corredera simple con guía superior poste 40-60-80 marco 20-30	VFKA.000142
Euchner MGB	Puerta corredera contrapuesta marco 20-30	VFKA.000143
Euchner CES AP/AR	Puerta batiente simple poste 40-60 marco 20-30	VFKA.000153
Euchner CES AP/AR	Puerta batiente doble marco 20-30	VFKA.000154
Euchner CES AP/AR	Puerta corredera poste 40-60 marco 20-30	VFKA.000155
Euchner TP/STP	Puerta batiente simple poste 40-60 marco 20-30	VFKA.000157
Euchner TP/STP	Puerta batiente doble marco 20-30	VFKA.000158
Euchner CTP	Puerta batiente simple poste 40-60 marco 20-30	VFKA.000159
Euchner NP	Puerta batiente simple poste 40-60	VFKA.000182

SCHMERSAL

INTERRUPTOR	COMPATIBILIDAD PUERTA	CÓDIGO
Schmersal AZ/AZM201	Puerta batiente simple poste 40 marco 20-30	VFKA.000144
Schmersal AZ/AZM201	Puerta batiente simple poste 60 marco 20-30	VFKA.000145
Schmersal AZ/AZM201	Puerta batiente doble marco 20-30	VFKA.000146
Schmersal AZ/AZM201	Puerta corredera con guía superior	VFKA.000147
Schmersal AZ/AZM201	Puerta corredera doble	VFKA.000148
Schmersal AZ/AZM201	Puerta batiente simple poste 40-60 marco 20-30	VFKA.000187

PIZZATO

INTERRUPTOR	COMPATIBILIDAD PUERTA	CÓDIGO
Pizzato FR	Puerta batiente simple poste 40-60 marco 20-30	VFKA.000149
Pizzato FR	Puerta batiente doble marco 20-30	VFKA.000150
Pizzato FR	Puerta corredera poste 40-60-80	VFKA.000151
Pizzato FR	Puerta corredera contrapuesta marco 20	VFKA.000152
Pizzato FS	Puerta batiente simple poste 40-60 marco 20-30	VFKA.000156
Pizzato NG 2D5/6/7	Puerta batiente simple poste 40-60 marco 20-30	VFKA.000160
Pizzato NG 2D5/6/7	Puerta batiente doble marco 20-30	VFKA.000161
Pizzato NG 2D5/6/7	Puerta corredera doble marco 20-30	VFKA.000162
Pizzato NG 2D5/6/7	Puerta corredera simple poste 40-60 marco 20-30	VFKA.000163

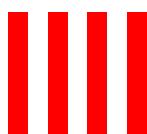



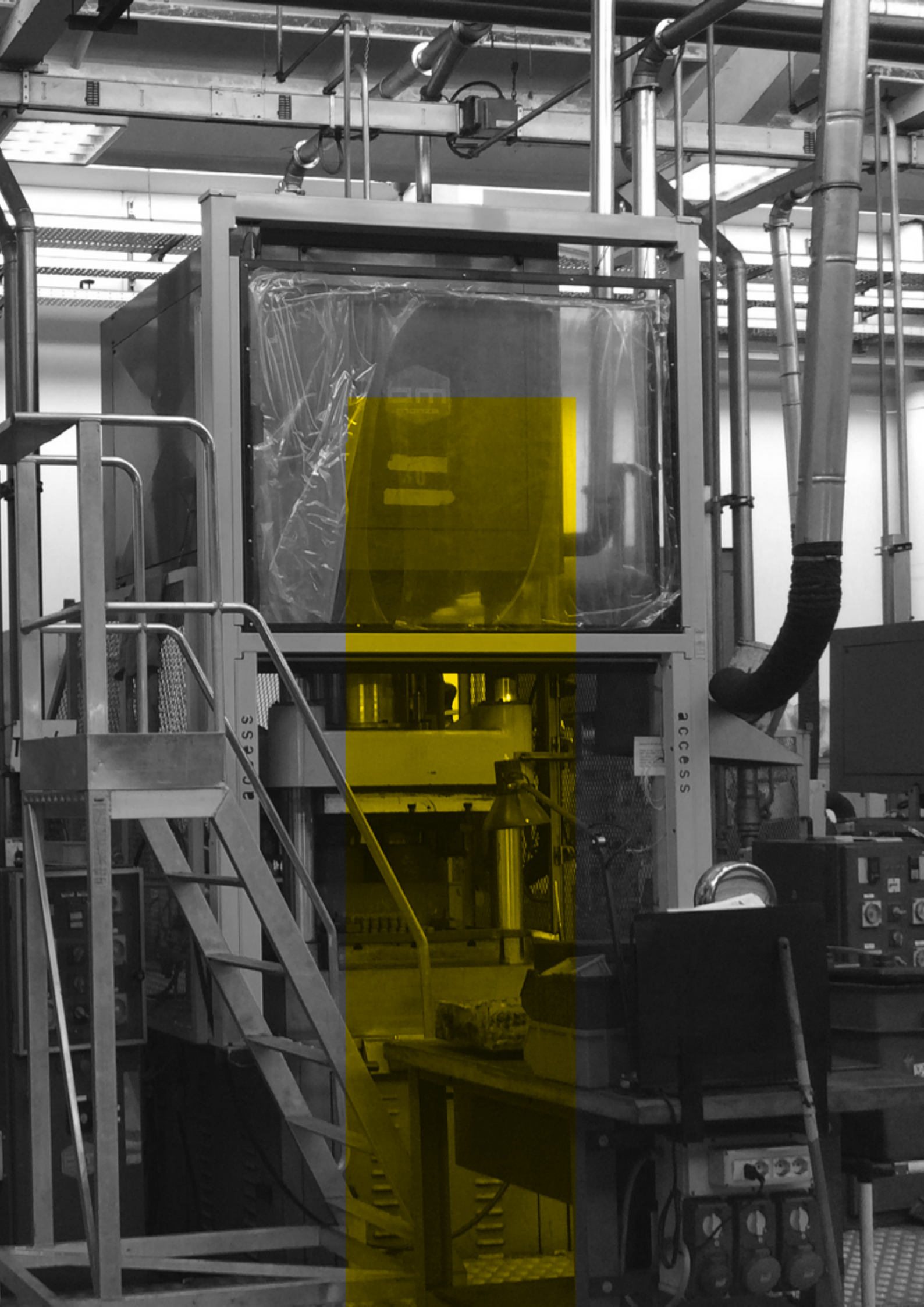



PUERTAS MÓVILES AUTOMATIZADAS

En la industria existe una creciente demanda de puertas, especiales o a medida, que permiten el acceso seguro de los operarios a las máquinas y/o el paso automático de vehículos en operaciones de carga y descarga.

Las puertas especiales o resguardos móviles de Accessafe se fabrican para garantizar la máxima seguridad y se certifican como máquina o cuasimáquina de acuerdo con la Directiva de Maquinas 2006/42/CE. Dimensiones especiales, motorizaciones electromecánicas o neumáticas, multietapas, conformación en 2 o 3D, velocidades adaptadas a los tiempos del ciclo de la máquina, colores especiales: todas las puertas de Accessafe están garantizadas hasta 10.000 ciclos y pueden equiparse con armarios de control, unidades de control de seguridad, inversores para la gestión de motores eléctricos, sistemas de radiofrecuencia interconectables con el PLC y sistemas de señalización luminosa.

TIPOLOGÍA

VERTICAL NEUMÁTICA

Alpha
Alpha 2

VERTICAL ELÉCTRICA

Beta
Beta 2

VERTICAL MANUAL

Tau

COLORES (RAL)

Las puertas reciben un tratamiento de pintura epóxica

 9005

 1018

 7035

Otros colores bajo pedido

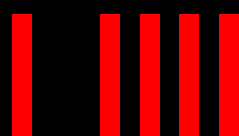

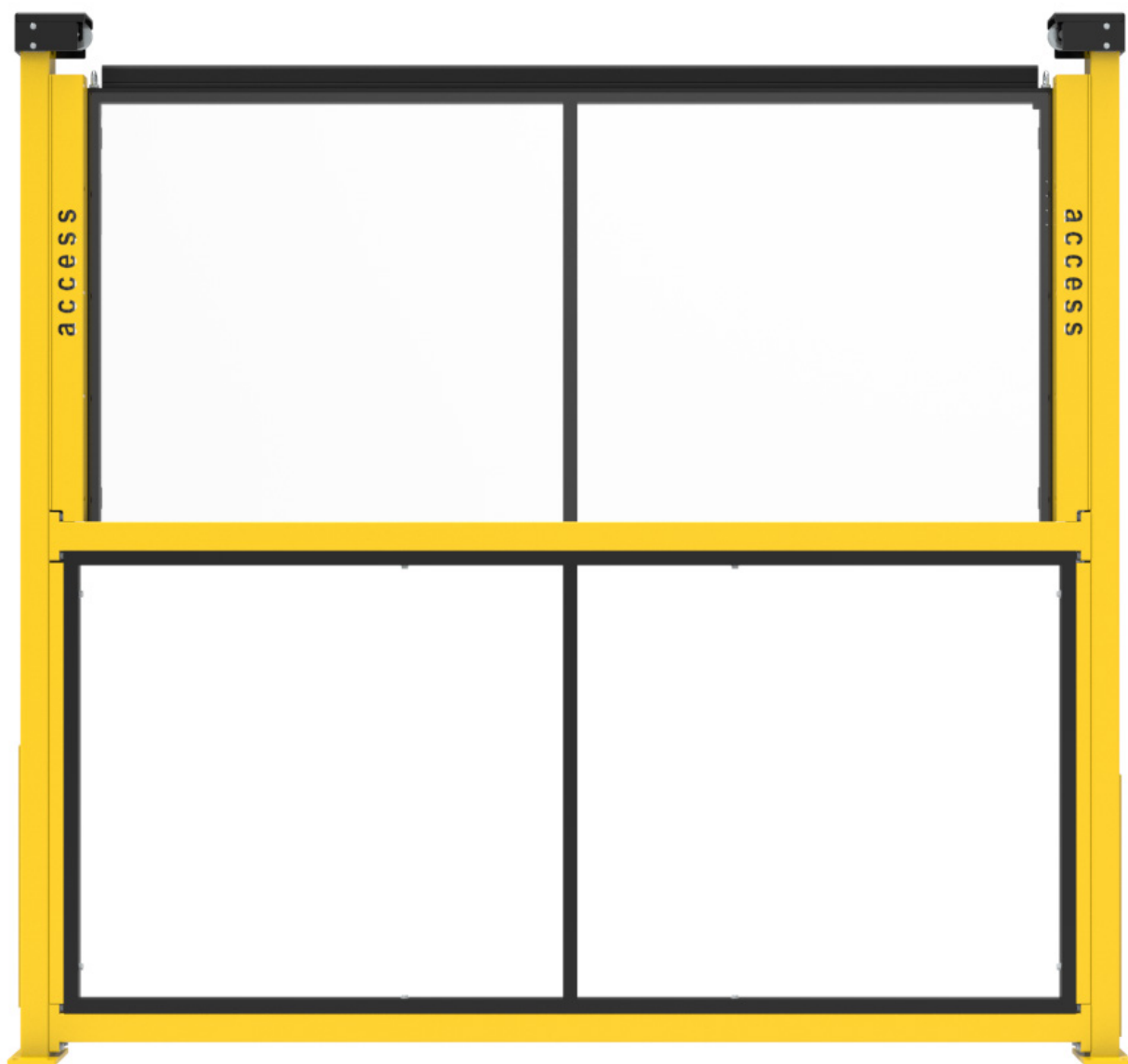

* Cilindro pneumático no representado



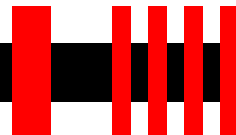

PUERTA ALPHA

RESGUARDO MÓVIL VERTICAL CON ACCIONAMIENTO NEUMÁTICO CERTIFICADO SEGÚN LA DIRECTIVA DE MÁQUINAS 2006/42/CE.

La puerta vertical Alpha, de una o dos etapas, se acciona mediante un cilindro neumático sin vástago y tiene una estructura ligera, para accesos con luces de hasta 2500 mm y alturas estructurales de hasta 3500 mm. Gracias a la utilización de un final de carrera de seguridad RFID y al borde sensible instalado en el panel móvil, se garantiza la máxima seguridad en las zonas de intervención cuando la máquina está en funcionamiento y se gestiona la apertura y el cierre automáticos de los paneles móviles para la carga y la descarga de productos.

El deslizamiento de la puerta, cuyo movimiento se ve facilitado por el sistema de contrapeso integrado, está asegurado por guías lineales cableadas con un alcance de 5.000 Km. Durante la fase de diseño, los técnicos de Accessafe evalúan la carga máxima de empuje aplicable al movimiento, los tiempos de ciclo de la máquina y la velocidad máxima de apertura, de acuerdo con los requisitos de seguridad del entorno de trabajo, con el fin de construir puertas automáticas a medida con componentes de alta calidad que garanticen una funcionalidad inalterable a lo largo de los años.

La puerta se entrega con un embalaje específico, manuales de montaje, fichas técnicas de los componentes y la certificación CE de incorporación de cuasi máquinas, de acuerdo con las normas y directivas vigentes. Todas las puertas especiales realizadas se testan antes de pintarlas para garantizar que todos los componentes son adecuados y cumplen las expectativas del cliente. El vídeo de las pruebas sigue disponible en el archivo técnico.

CARACTERÍSTICAS ESTRUCTURALES

- Estructura metálica y sistema de deslizamiento con guías de recirculación de esferas equipado con contrapesos
- Cilindro neumático sin vástago de carrera variable y diámetro de 40 mm con sensores magnéticos de posición (sin seguridad)
- Borde sensible con unidad de control
- Final de carrera de seguridad de puerta cerrada, RFID (PLE UNI EN ISO 13859)
- Pintura en polvos electrostáticos
- Fijación con tacos de expansión
- Declaración de incorporación como cuasi máquina según la Directiva de Máquinas 2006/42/CE
- Manuales de uso y mantenimiento
- Cálculo estructural

COMPATIBILIDAD

La puerta es compatible con sistemas de protección de paneles con y sin marco. La puerta tiene un panel-puerta con un marco de 30x30 mm de la serie RT Phalanx-proof con malla de 60x1x3 mm y una distancia perimetral de 20 mm según la norma UNE EN ISO 13857, serie Policarbonato o serie Lamiera con una distancia perimetral de 0 mm según la norma UNE EN ISO 13857.

OPCIONES ADICIONALES

- Panel de control
- Fijaciones especiales
- Declaración de conformidad CE
- Panel de control CEN 60204
- Luces de señalización

BASE, TUBO Y FIJACIÓN AL SUELO

BASE SOLDADA



☑ **80x60** 4 pernos de impacto M8 de acero galvanizado

DIMENSIÓN PLACA: 100X150 mm
GROSOR: 10 mm

DIRECTIVAS Y NORMAS

- Directiva Máquinas 2006/42/CE
- UNE EN ISO 14119
- UNE EN ISO 14120
- UNE EN ISO 13859
- UNE EN ISO 13850
- UNE EN ISO 13857
- CEN EN 60204-1

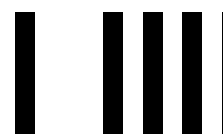



* Cilindro pneumático no representado



PUERTA ALPHA 2

RESGUARDO MÓVIL VERTICAL CON ACCIONAMIENTO NEUMÁTICO CERTIFICADO SEGÚN LA DIRECTIVA DE MÁQUINAS 2006/42/CE.

La puerta vertical Alpha 2, de una o dos etapas, se acciona mediante un cilindro neumático sin vástago y tiene una estructura pesada, para accesos con luces de hasta 3900 mm y alturas estructurales de hasta 5000 mm. Gracias a la utilización de un final de carrera de seguridad RFID y al borde sensible instalado en el panel móvil, se garantiza la máxima seguridad en las zonas de intervención cuando la máquina está en funcionamiento y se gestiona la apertura y el cierre automáticos de los paneles móviles para la carga y la descarga de productos.

El deslizamiento de la puerta, cuyo movimiento se ve facilitado por el sistema de contrapeso integrado que permite descargar el peso, está asegurado por guías lineales cableadas con un alcance de 5.000 Km. Durante la fase de diseño, los técnicos de Accessafe valoran con el cliente el tipo de accionamiento y la velocidad del motor que se necesita.

La puerta se entrega con un embalaje específico, manuales de montaje, fichas técnicas de los componentes y la certificación CE de incorporación de cuasi máquinas, de acuerdo con las normas y directivas vigentes. Todas las puertas especiales se testan antes de pintarlas para garantizar que todos los componentes son adecuados y cumplen las expectativas del cliente. El vídeo de las pruebas también se incluye en el archivo técnico.

CARACTERÍSTICAS ESTRUCTURALES

- Estructura metálica y sistema de deslizamiento con guías de recirculación de esferas equipado con contrapesos
- Cilindro neumático sin vástago con carrera variable y diámetro de 50-63 mm con sensores magnéticos de posición; en el caso de luces de 3000 mm a 3900 mm se requiere un cilindro doble
- Final de carrera de seguridad de puerta cerrada y abierta, RFID (PLE UNE EN ISO 13859)
- Pintura en polvos electrostáticos
- Fijación con pernos de impacto
- Declaración de incorporación como cuasi máquina según la Directiva de Máquinas 2006/42/CE
- Manuales de uso y mantenimiento
- Cálculo estructural

COMPATIBILIDAD

La puerta es compatible con sistemas de protección de paneles con y sin marco. La puerta tiene un panel-puerta con un marco de 30x30 mm de la serie RT Phalanx-proof con malla de 60x11x3 mm y una distancia perimetral de 20 mm, según la norma UNE EN ISO 13857; serie Policarbonato o serie Lamiera con una distancia perimetral de 0 mm según la norma UNE EN ISO 13857.

OPCIONES ADICIONALES

- Panel de control
- Fijaciones especiales
- Declaración de conformidad CE
- Panel de control CEN 60204
- Luces de señalización

BASE, TUBO Y FIJACIÓN AL SUELO

BASE SOLDADA



☑ **100x150** 4 pernos de impacto M8 de acero galvanizado

DIMENSIÓN PLACA: 250 x 220 mm
GROSOR: 15 mm

DIRECTIVAS Y NORMAS

- Directiva Máquinas 2006/42/CE
- UNE EN ISO 14119
- UNE EN ISO 14120
- UNE EN ISO 13859
- UNE EN ISO 13850
- UNE EN ISO 13857
- CEN EN 60204-1



* Ejemplo de puerta tridimensional



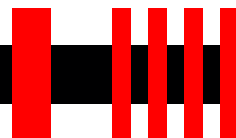

PUERTA BETA

RESGUARDO MÓVIL VERTICAL CON ACCIONAMIENTO ELÉCTRICO CERTIFICADO SEGÚN LA DIRECTIVA DE MÁQUINAS 2006/42/CE.

La puerta vertical Beta, de una o dos etapas, con accionamiento eléctrico tiene una estructura ligera, para accesos con luces de hasta 2500 mm y alturas estructurales de hasta 3500 mm. Gracias a la utilización de un final de carrera de seguridad RFID y al borde sensible instalado en el panel móvil, se garantiza la máxima seguridad en las zonas de intervención cuando la máquina está en funcionamiento y se gestiona la apertura y el cierre automáticos de los paneles móviles para la carga y la descarga de productos.

El deslizamiento de la puerta, cuyo movimiento se ve facilitado por el sistema de contrapeso integrado, está asegurado por guías lineales cableadas con un alcance de 5.000 Km. Durante la fase de diseño, los técnicos de Accessafe valoran con el cliente el tipo de accionamiento y la velocidad del motor que se necesita.

La puerta se entrega con un embalaje específico, manuales de montaje, fichas técnicas de los componentes y la certificación CE de incorporación de cuasi máquinas, de acuerdo con las normas y directivas vigentes. Todas las puertas especiales realizadas se testan antes de pintarlas para garantizar que todos los componentes son adecuados y cumplen las expectativas del cliente. El vídeo de las pruebas también se incluye en el archivo técnico.

CARACTERÍSTICAS ESTRUCTURALES

- Estructura metálica y sistema de deslizamiento con guías de recirculación de esferas equipado con contrapesos
- Cilindro eléctrico sin vástago de carrera variable con sensores de posición
- Borde sensible con unidad de control
- Final de carrera de seguridad de puerta cerrada, RFID (PLE UNE EN ISO 13859)
- Pintura en polvos electrostáticos
- Fijación con pernos de impacto
- Declaración de incorporación como cuasi máquina según la Directiva de Máquinas 42/2006
- Manuales de uso y mantenimiento
- Cálculo estructural

COMPATIBILIDAD

La puerta es compatible con sistemas de protección de paneles con y sin marco. La puerta tiene un panel-puerta con un marco de 30x30 mm de la serie RT Phalanx-proof con una malla de 60x1x3 mm y una distancia perimetral de 20 mm según la norma UNE EN ISO 13857, serie Policarbonato o serie Lamiera con una distancia perimetral de 0 mm según la norma UNE EN ISO 13857.

OPCIONES ADICIONALES

- Panel de control
- Fijaciones especiales
- Declaración de conformidad CE
- Panel de control CEN 60204
- Luces de señalización

BASE, TUBO Y FIJACIÓN AL SUELO

BASE SOLDADA _____



☑ **80x60** 4 pernos de impacto M12x110 de acero galvanizado

DIMENSIÓN PLACA: 100 x 150 mm
GROSOR: 15 mm

DIRECTIVAS Y NORMAS

- Directiva Máquinas 2006/42/CE
- UNE EN ISO 14119
- UNE EN ISO 14120
- UNE EN ISO 13859
- UNE EN ISO 13850
- UNE EN ISO 13857
- CEN EN 60204-1

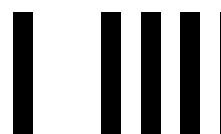



* Motor no representado



PUERTA BETA 2

RESGUARDO MÓVIL VERTICAL CON ACCIONAMIENTO ELÉCTRICO CERTIFICADO SEGÚN LA DIRECTIVA DE MÁQUINAS 2006/42/CE.

La puerta vertical Beta 2, de una o dos etapas, con accionamiento eléctrico tiene una estructura pesada, para accesos con luces de hasta 3900 mm y alturas estructurales de hasta 5000 mm. La puerta es ideal para garantizar la máxima seguridad en las zonas de funcionamiento de las máquinas o para gestionar la apertura y el cierre de los paneles móviles de protección para la carga y descarga de productos. El deslizamiento de la puerta se realiza mediante un motorreductor autoportante con un circuito de transmisión sobre un grupo piñón-cadena equipado con un sistema de contrapeso para reducir las cargas transportadas y los deslizamientos sobre guías lineales de recirculación de esferas. Las guías lineales tienen un recorrido de 5000 Km. Durante la fase de diseño, los técnicos de Accessafe evalúan la carga máxima de empuje aplicable al movimiento, los tiempos de ciclo de la máquina y la velocidad máxima de apertura, de acuerdo con los requisitos de seguridad del entorno de trabajo.

La puerta se entrega con un embalaje específico, manuales de montaje, fichas técnicas de los componentes y la certificación CE de incorporación de cuasimaquina, de acuerdo con las normas y directivas vigentes. Todas las puertas especiales realizadas se testan antes de pintarlas para garantizar que todos los componentes son adecuados y cumplen las expectativas del cliente. El vídeo de las pruebas también se incluye en el archivo técnico.

CARACTERÍSTICAS ESTRUCTURALES

- Estructura metálica y sistema de deslizamiento con guías de recirculación de esferas equipado con contrapesos
- Motorreductor autoportante de potencia variable (velocidad) con transmisión a través de grupo piñón-cadena sin sistema de exclusión de movimiento
- Borde sensible con unidad de control
- Finales de carrera de seguridad de puerta abierta y cerrada con sentido de movimiento, RFID (PLE UNE EN ISO 13859)
- Pintura en polvos electrostáticos
- Fijación con pernos de impacto.
- Declaración de incorporación como cuasi máquina según la Directiva de Máquinas 2006/42/CE
- Manuales de uso y mantenimiento
- Cálculo estructural

COMPATIBILIDAD

La puerta es compatible con sistemas de protección de paneles con y sin marco. La puerta tiene un panel-puerta con un marco de 30x30 mm de la serie RT phalanx-proof con una malla de 60x11x3 mm y una distancia perimetral de 20 mm según la norma UNE EN ISO 13857, serie Policarbonato o serie Lamiera con una distancia perimetral de 0 mm según la norma UNE EN ISO 13857.

OPCIONES ADICIONALES

- Panel de control
- Fijaciones especiales
- Declaración de conformidad CE
- Panel de control CEN 60204
- Luces de señalización

BASE, TUBO Y FIJACIÓN AL SUELO

BASE SOLDADA _____



☑ **100x150** 4 pernos de impacto M12x110 de acero galvanizado

DIMENSIÓN PLACA: 250 x 220 mm

GROSOR: 15 mm

DIRECTIVAS Y NORMAS

- Directiva Máquinas 2006/42/CE
- UNE EN ISO 14119
- UNE EN ISO 14120
- UNE EN ISO 13859
- UNE EN ISO 13850
- UNE EN ISO 13857
- CEN EN 60204-1

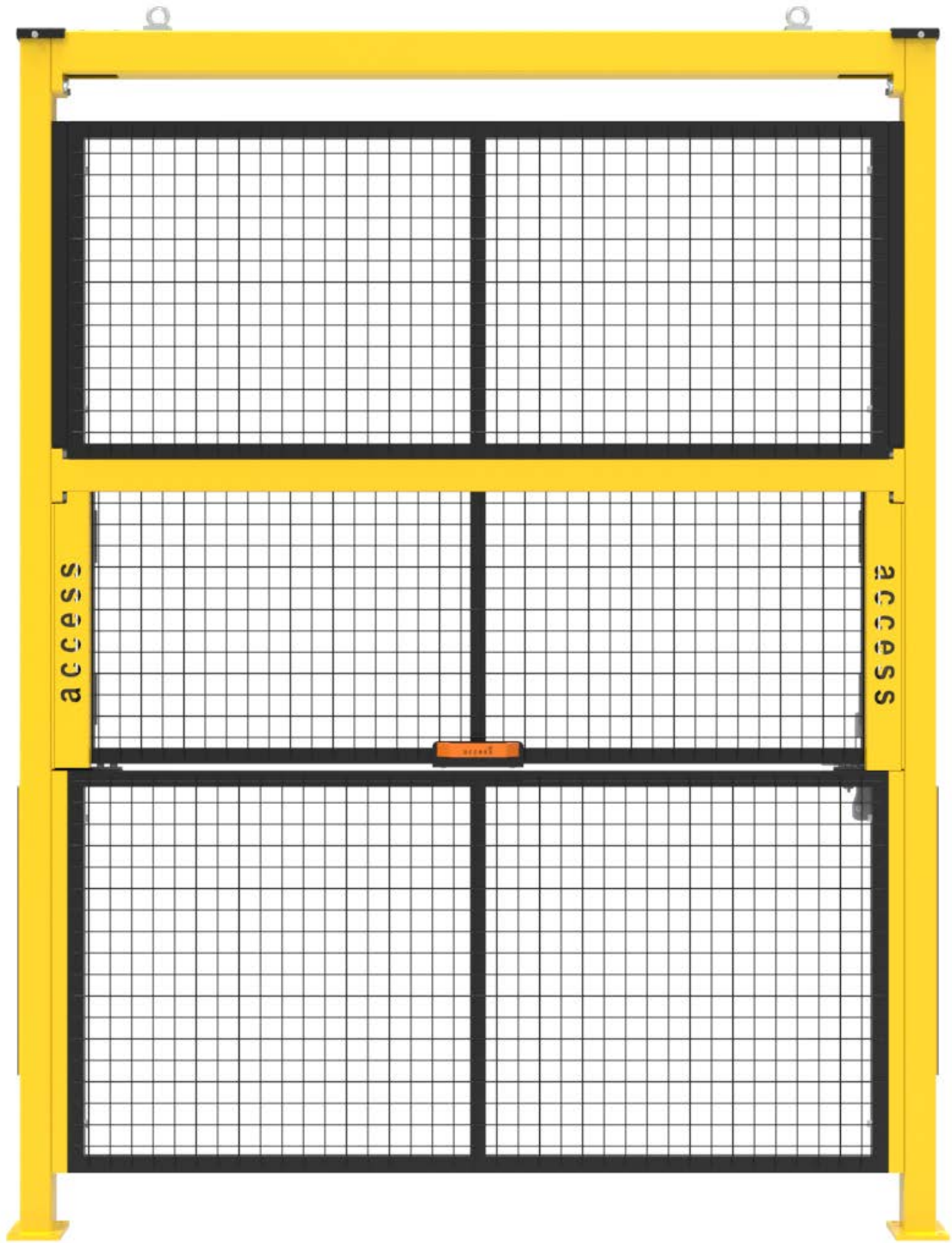

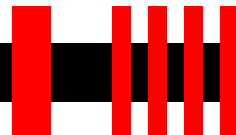

PUERTA TAU

RESGUARDO MÓVIL VERTICAL CON ACCIONAMIENTO MANUAL

La puerta vertical Tau, de una etapa con accionamiento manual y deslizamiento con cojinetes, es una estructura ligera para accesos con luces de hasta 2500 mm y alturas estructurales de hasta 3500 mm. La puerta es ideal para asegurar el paso de objetos de una zona a otra, o para permitir la apertura de un paso de máquina, en espacios estrechos, donde el panel de la puerta no tiene salida lateral o frontal.

Durante la fase de diseño, los técnicos de Accessafe evalúan la carga máxima de los componentes aplicables a la puerta para facilitar su movimiento mediante un sistema de contrapesos calibrado.

La puerta se entrega con un embalaje específico, manuales de montaje, hojas de datos de los componentes y está certificada según la norma UNE EN ISO 14120 «Resguardos móviles».

CARACTERÍSTICAS ESTRUCTURALES

- Estructura metálica y sistema de deslizamiento con carros con cojinetes con deslizamiento guiado
- Final de carrera de seguridad de puerta cerrada, RFID (PLE UNE EN ISO 13859)
- Borde sensible con unidad de control
- Pintura en polvos electrostáticos
- Fijación con tacos de expansión
- Certificación CE de acuerdo con la norma UNE EN ISO 14120
- Manuales de uso y mantenimiento
- Cálculo estructural

COMPATIBILIDAD

La puerta es compatible con sistemas de protección de paneles con y sin marco. La puerta tiene un panel-puerta con un marco de 30x30 mm de la serie RT Phalanx-proof con una malla de 60x11x3 mm y una distancia perimetral de 20 mm según la norma UNE EN ISO 14120; serie Quadra malla 40x40 mm distancia del peligro de 200 mm según la norma UNE EN ISO 13857; serie Penta malla 20x100 mm distancia del peligro de según la norma 120 mm UNE EN ISO 14120; serie TEC malla 15x105 mm distancia del peligro de 100 mm según la norma UNE EN ISO 14120; serie Policarbonato o serie Lamiera con una distancia del peligro de 0 mm según UNI EN ISO 13857.

BASE, TUBO Y FIJACIÓN AL SUELO

BASE SOLDADA



☑ **80x60** 4 pernos de impacto M12x110 de acero galvanizado

DIMENSIÓN PLACA: 100 x 150 mm

GROSOR: 15 mm

OPCIONES ADICIONALES

- Predisposiciones especiales

DIRECTIVAS Y NORMAS

- Directiva Máquinas 2006/42/CE
- UNE EN ISO 12100
- UNE EN ISO 14120
- UNE EN ISO 13857

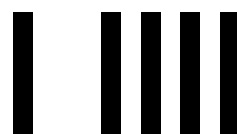





CAMPO DE APLICACIÓN

PROTECCIÓN PARA MAQUINARIA

SERIE INOX



Los resguardos Accessafe de la serie INOX se diseñan según cuatro criterios principales: higiene, adaptabilidad, resistencia y seguridad. Realizados en acero inoxidable AISI 304, son duraderos, limpiables, desinfectables y libres de fisuras, astillas y partes sobresalientes. Estos resguardos están diseñados para cumplir con las exigencias de seguridad de la maquinaria en entornos alimentarios, químicos y farmacéuticos, garantizando los altos estándares de higiene de la normativa UNE EN ISO 1672 y los requisitos de seguridad dictados por la Directiva de Máquinas 2006/42/CE.

DISTANCIA DE SEGURIDAD

200 mm | 100 mm

TRATAMIENTO DE LA SUPERFICIE

PULIDO

MARCO

20x20 mm | 25x25 mm

BASE DEL POSTE

SOLDADA

TUBO POSTE

40x40 mm

DIRECTIVA DE MÁQUINAS Y NORMAS DE SEGURIDAD EN EL TRABAJO

Todas las normas comunitarias e internacionales y las directivas que el cliente debe respetar.

Directiva máquinas 2006/42/CE

UNE EN ISO 14120

Requisitos generales para el diseño y la construcción de resguardos fijos y móviles.

5.3.2: Los resguardos deberán diseñarse de forma que se eviten los puntos de aplastamiento o atrapamiento con las partes de la máquina u otros resguardos.

5.3.9: Las partes fijas de los resguardos solo deben ser extraíbles mediante una herramienta.

5.3.10: Los resguardos fijos extraíbles no deberían permanecer en posición sin el sistema de fijación.

5.9: Si es preciso observar a través del Resguardo el funcionamiento de la máquina, se deben seleccionar los materiales de las propiedades adecuadas. Si se emplea material perforado o malla de alambre, debería tener la superficie abierta adecuada y un color conveniente, para permitir la observación. Se mejorará la percepción visual si el material perforado es más oscuro que la zona observada.

5.19: FIJACIÓN IMPERDIBLE – Cuando hay que retirar los resguardos fijos, por ejemplo, para permitir trabajos de mantenimiento, el sistema de fijación debe permanecer unido al resguardo o a la máquina.

UNE EN ISO 13857

Distancias de seguridad para impedir que se alcancen zonas peligrosas con las extremidades superiores e inferiores.

UNE EN ISO 13854

Espacios mínimos para evitar el aplastamiento de partes del cuerpo humano.

UNE EN ISO 14119

Dispositivos de enclavamiento asociados a resguardos. Principios para el diseño y la selección.

UNE EN ISO 14122-3

Medios de acceso permanentes a máquinas. Escaleras, escalas de escalones y guardacuerpos.

UNE EN ISO 1672-2

Maquinaria para procesamiento de alimentos. Conceptos básicos. Requisitos de seguridad.



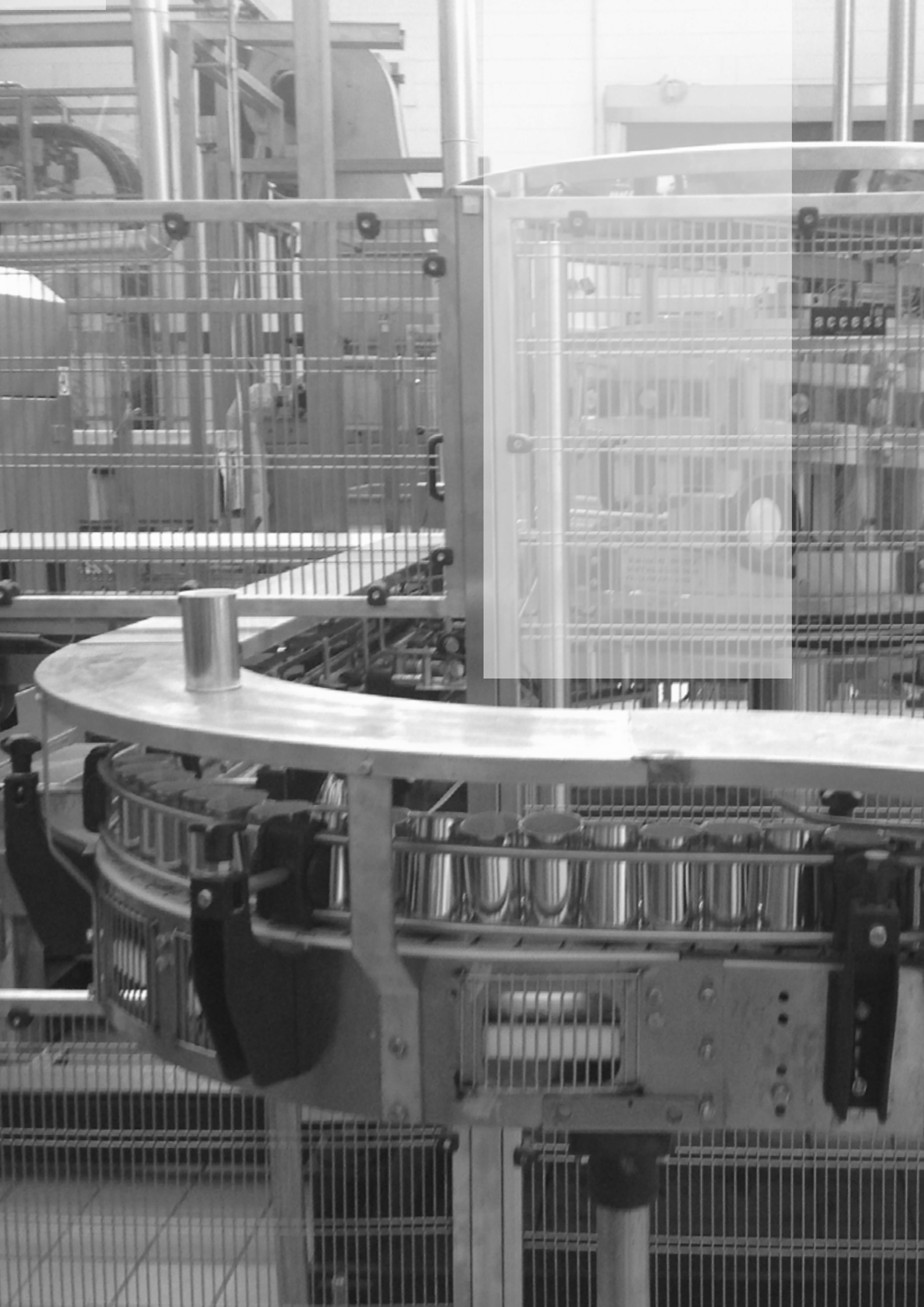

200 mm

UNE EN ISO 13857

Distancia del peligro



UNE EN ISO 14120

Autocertificación

en combinación con los postes META INOX No Food

UNE EN ISO 1672-2

Más información en la página 82

**Para máquinas del sector químico
y alimentario sin contacto con los
alimentos (No Food)**



CAMPO DE APLICACIÓN

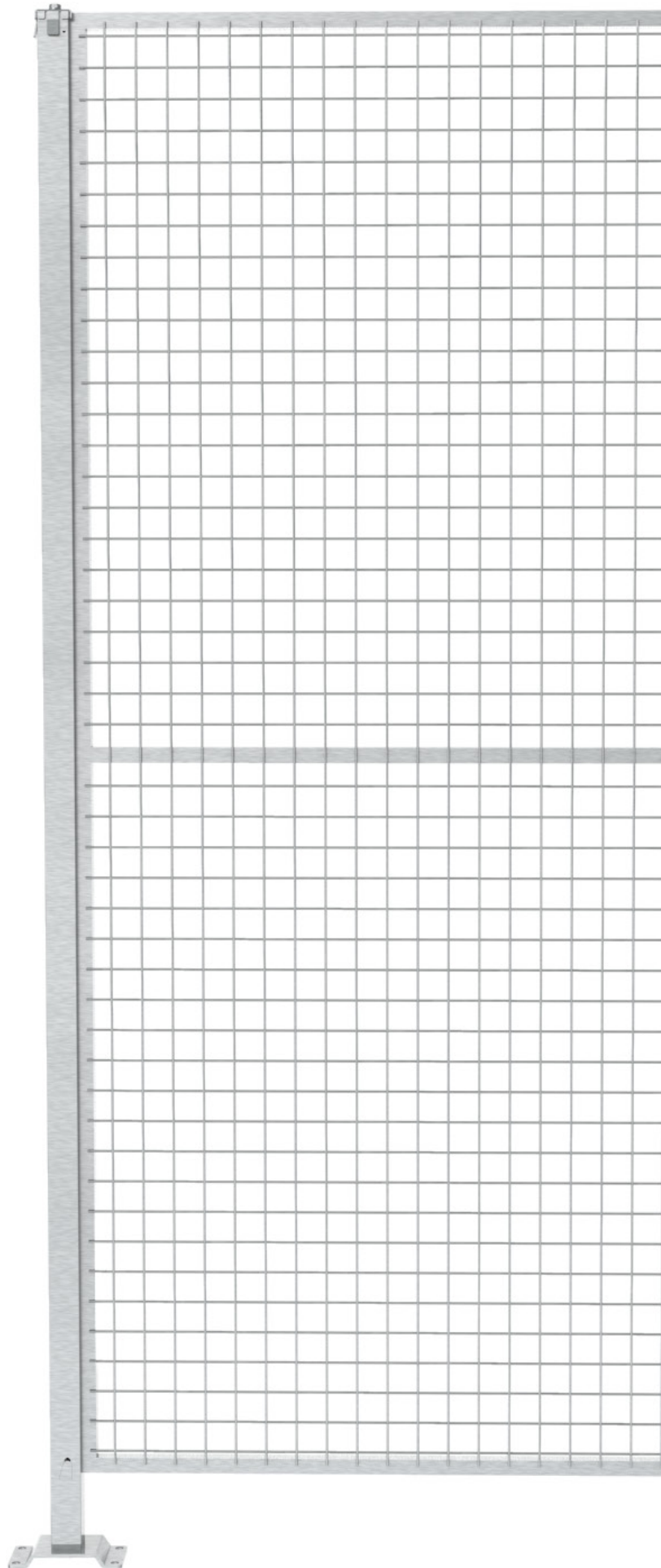



SERIE INOX NO FOOD

Los resguardos de acero inoxidable AISI 304 de la serie No Food tienen mallas electrosoldadas de 40 x 40 mm con alambre de 3 mm. El marco está disponible en una medida:



Los paneles, fáciles de limpiar y desinfectar, se utilizan para garantizar la seguridad de la maquinaria y la planta cuando no hay posibilidad de contacto con alimentos u otro tipo de productos fitosanitarios.

Estos resguardos se emplean para la seguridad de las plantas y la maquinaria donde la distancia a la zona de peligro requerida es igual o superior a 200 mm.

MALLA: 40 x 40 mm en alambre 3 mm

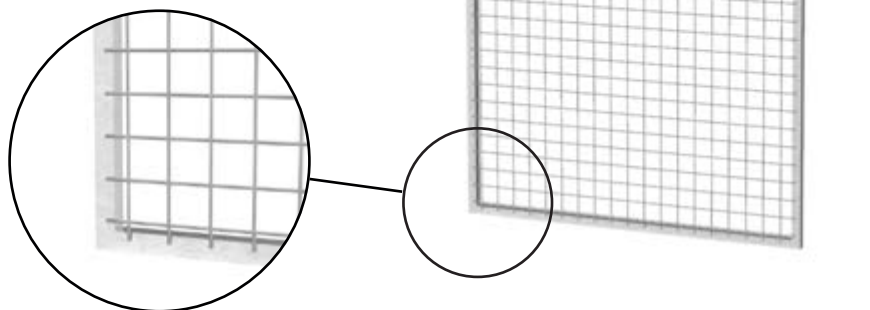

COMPATIBILIDAD

Sistema de fijación del panel - poste META INOX No Food

TRATAMIENTO DE LA SUPERFICIE

Pulido

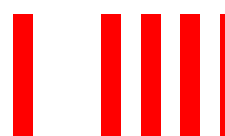

20 mm

UNE EN ISO 13857

Distancia del peligro



UNE EN ISO 14120

Autocertificación

en combinación con los postes META INOX Splash

UNE EN ISO 1672-2

Más información en la página 82

**Para máquinas del sector
químico y alimentario en
contacto con los alimentos
(Splash)**



CAMPO DE APLICACIÓN

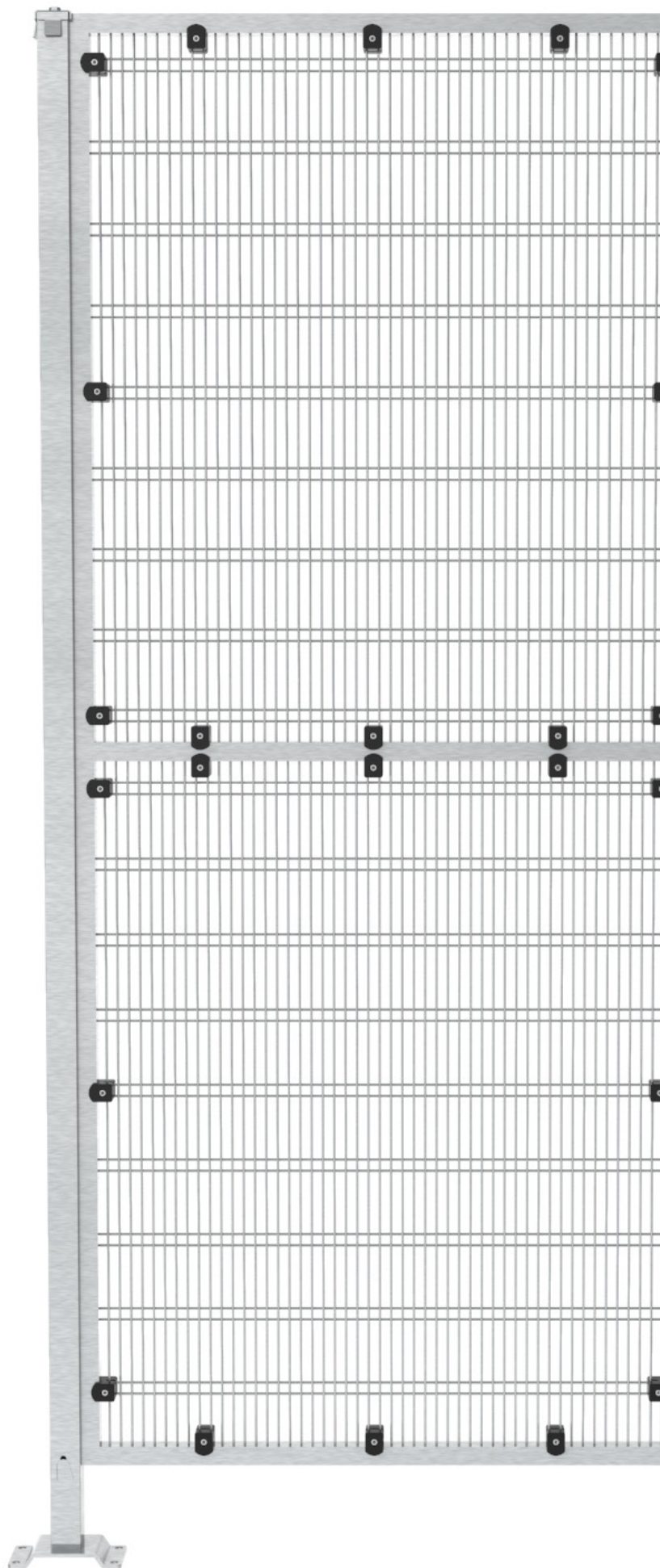

SERIE INOX SPLASH

Los resguardos de malla de acero inoxidable AISI 304 de la serie Splash tienen paneles de malla Tec finger-proof, malla de 15 x 105 x 15 mm, alambre de 3 mm. El marco está disponible en una medida:

MARCO
mm

25

El tubo no tiene agujeros y dispone de abrazaderas de fijación de tecnopolímero apto para uso alimentario, que permiten retirar fácilmente la malla para una mejor limpieza.

Estos resguardos se utilizan en las industrias alimentaria, farmacéutica y química para la seguridad de las instalaciones y la maquinaria en entornos en los que es posible el contacto con líquidos y donde hay un mantenimiento constante. Los resguardos deben estar al menos a 100 mm del peligro.

MALLA: 15 x 105 x 15 mm
en alambre 3 mm

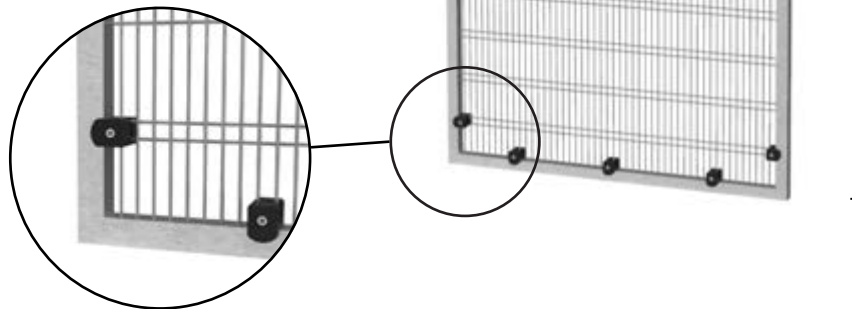

COMPATIBILIDAD

Sistema de fijación del panel - poste META INOX Splash

TRATAMIENTO DE LA SUPERFICIE

Pulido

META INOX NO FOOD

Los postes META están realizados en acero inoxidable AISI 304, son de fácil limpieza e higienización y se ajustan a una fijación rápida poste-panel. Este sistema cumple con los requisitos de las normas EN ISO14120, EN ISO 12100 y la Directiva de Máquinas 2006/42/CE. El sistema consta de una tapa de acero inoxidable en la parte superior y una aleta marcada con láser en la parte inferior del poste.

SISTEMA DE FIJACIÓN META INOX NO FOOD PATENTE EUROPEA N.º 2226451

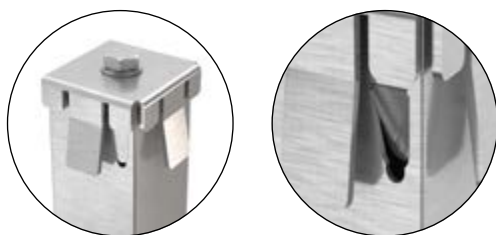

BASE, TUBO Y FIJACIÓN AL SUELO

BASE SOLDADA



☑ **40x40** 4 pernos M de acero inoxidable

DIMENSIÓN PLACA: 80 x 150 mm

Placa base soldada con elevación para la salida de los líquidos

COMPATIBILIDAD

Paneles serie INOX No Food

TRATAMIENTO DE LA SUPERFICIE

Pulido

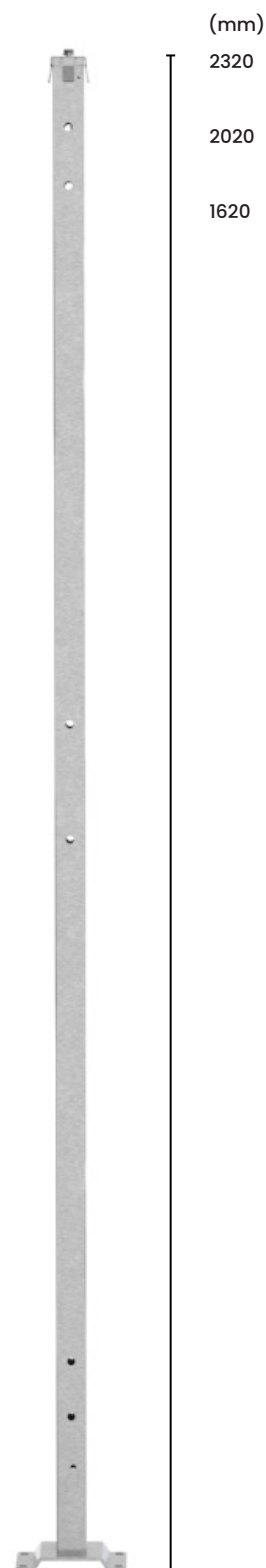

META INOX SPLASH

Los postes META están realizados en acero inoxidable AISI 304, son de fácil limpieza e higienización y se ajustan a una fijación rápida poste-panel. Este sistema cumple con los requisitos de las normas EN ISO14120, EN ISO 12100 y la Directiva de Máquinas 2006/42/CE. El sistema consta de una tapa de acero inoxidable en la parte superior y una aleta trabajada con láser en la parte inferior del poste.

SISTEMA DE FIJACIÓN META INOX SPLASH PATENTE EUROPEA N.º 2226451



BASE, TUBO Y FIJACIÓN AL SUELO

BASE SOLDADA _____



☑ **40x40** 4 pernos M de acero inoxidable

DIMENSIÓN PLACA: 80 x 150 mm

Placa base soldada con elevación para la salida de los líquidos

COMPATIBILIDAD

Paneles serie INOX Splash

TRATAMIENTO DE LA SUPERFICIE

Pulido

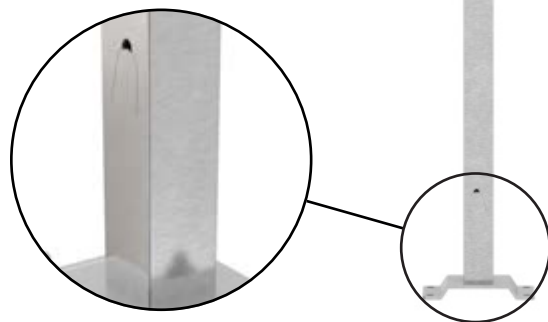

(mm)

2331

2031

1631



A lo largo de los años, Accessafe ha desarrollado toda una serie de accesorios que permiten resolver cualquier problema de montaje o integración de componentes en sus vallados de seguridad.

01. KIT DE CONEXIÓN DE PANELES

Accesorio utilizado para conectar los paneles entre sí.

COMPATIBILIDAD

Sistemas de resguardos INOX No Food

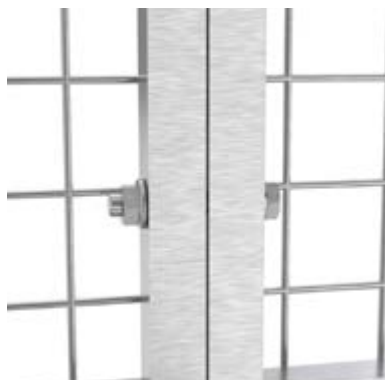

02. KIT DE FIJACIÓN INTERMEDIA META TERMINAL

Accesorio utilizado para permitir la fijación entre los postes META INOX y los paneles cuando hay diferencias de altura. Disponible en tipo terminal.

COMPATIBILIDAD

Sistemas de resguardos INOX No Food

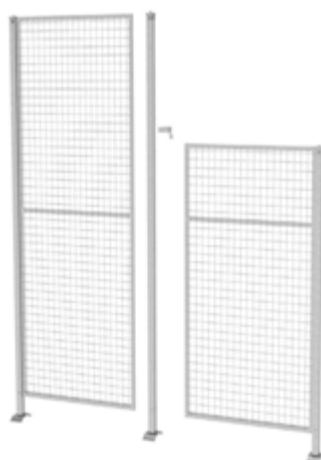

03. KIT DE FIJACIÓN INTERMEDIA META LINEAL

Accesorio utilizado para permitir la fijación entre los postes META INOX y los paneles cuando hay diferencias de altura. Disponible en tipo lineal.

COMPATIBILIDAD

Sistemas de resguardos INOX No Food

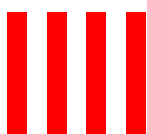



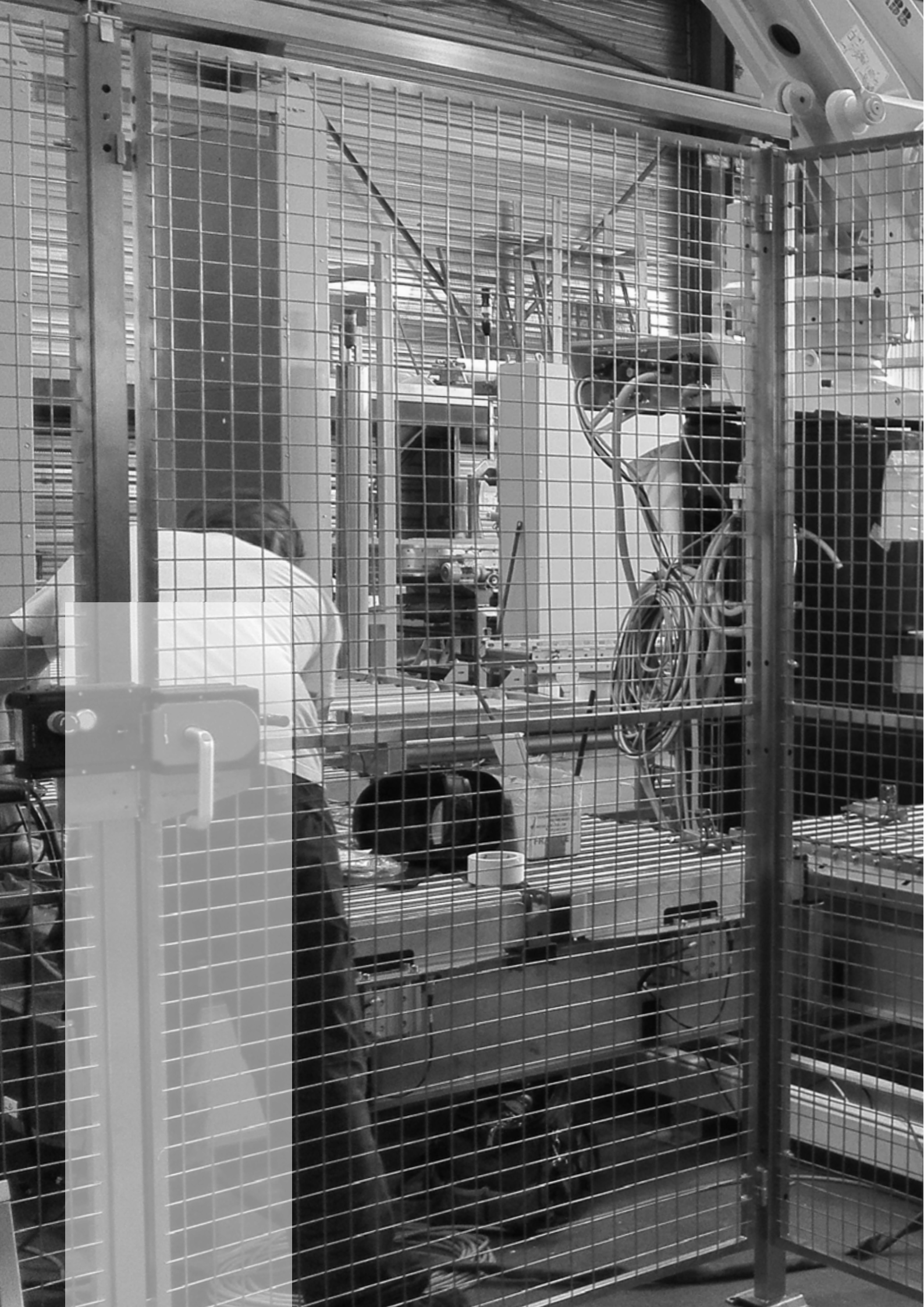



PUERTAS BATIENTES Y CORREDERAS



Las puertas batientes y correderas de Accessafe siguen la filosofía «Door in a box», e incluyen postes y accesorios, aunque los paneles deben adquirirse por separado.

Bajo pedido, las puertas pueden equiparse con soportes para incorporar varias cerraduras con el fin de adaptar el sistema de cierre preferido. Para ello, Accessafe ofrece una amplia gama de soportes específicos o universales que permiten la instalación de los microinterruptores de seguridad de las principales marcas internacionales.

TIPOLOGÍA

BATIENTE SIMPLE

BATIENTE DOBLE

CORREDERA CON GUÍA SUPERIOR

COMPATIBILIDAD

Las puertas son compatibles con los sistemas de resguardos de paneles INOX No Food o Splash y sus postes correspondientes.

TRATAMIENTO DE LA SUPERFICIE

PULIDO

BATIENTE SIMPLE INOX NO FOOD

Esta puerta batiente individual está equipada con bisagras de acero AISI 304. Para los sistemas de resguardos con postes META INOX No Food, la puerta se hace con paneles de la misma serie.

La puerta puede pedirse premontada de fábrica o desmontada «Door in a box». La compra incluye los postes y los accesorios para el montaje in situ, mientras que los paneles de las puertas correspondientes deben adquirirse por separado. Todas las puertas están equipadas con pernos de anclaje y tornillería imperdible de acuerdo con la norma EN ISO 14120.



CIERRES



PESTILLO

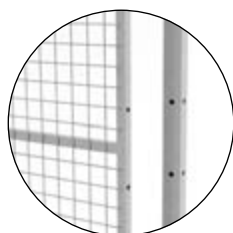

NEUTRO

BASE, TUBO Y FIJACIÓN AL SUELO

BASE SOLDADA _____



40x40 4 pernos de impacto M de acero inoxidable

DIMENSIÓN PLACA: 80x150 mm

Placa base soldada con elevación para la salida de los líquidos

DINTEL



CON

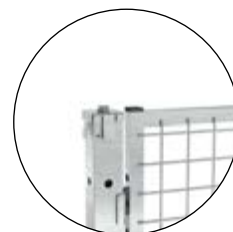

SIN



BATIENTE DOBLE

INOX NO FOOD

Esta puerta batiente doble está equipada con bisagras de acero AISI 304. Para los sistemas de resguardos con postes META INOX No Food, la puerta se hace con paneles de la misma serie.

La puerta puede pedirse premontada de fábrica o desmontada «Door in a box». La compra incluye los postes y los accesorios para el montaje in situ, mientras que los paneles de las puertas correspondientes deben adquirirse por separado. Todas las puertas están equipadas con pernos de anclaje y tornillería imperdible de acuerdo con la norma EN ISO 14120.



CIERRES

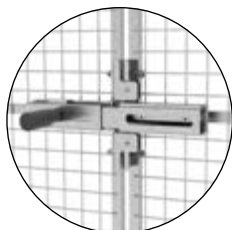

CERROJO

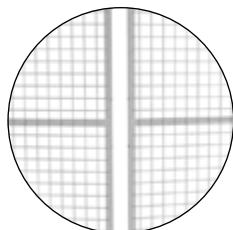

NEUTRO

BASE, TUBO Y FIJACIÓN AL SUELO

BASE SOLDADA _____



40x40 4 pernos de impacto M de acero inoxidable

DIMENSIÓN PLACA: 80x150 mm

Placa base soldada con elevación para la salida de los líquidos

DINTEL



CON

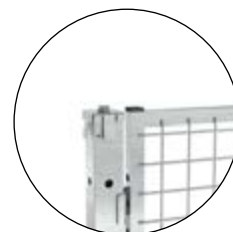

SIN

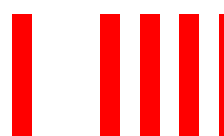

BATIENTE SIMPLE

INOX SPLASH

Esta puerta batiente simple está equipada con bisagras de acero AISI 304. Para los sistemas de resguardos con postes META INOX Splash, la puerta se hace con paneles de la misma serie.

La puerta puede pedirse premontada de fábrica o desmontada «Door in a box». La compra incluye los postes y los accesorios para el montaje in situ, mientras que los paneles de las puertas correspondientes deben adquirirse por separado. Todas las puertas están equipadas con pernos de anclaje y tornillería imperdible de acuerdo con la norma EN ISO 14120.



CIERRES

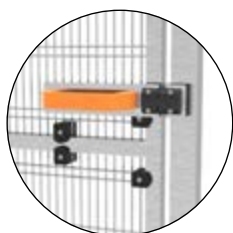

PESTILLO

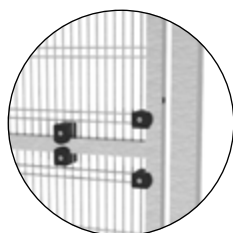

NEUTRO

BASE, TUBO Y FIJACIÓN AL SUELO

BASE SOLDADA _____



40x40 4 pernos de impacto M de acero inoxidable

DIMENSIÓN PLACA: 80x150 mm

Placa base soldada con elevación para la salida de los líquidos

DINTEL



CON

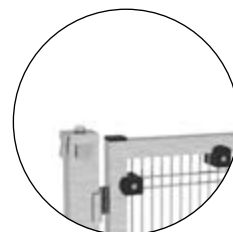

SIN

DOBLE BATIENTE

INOX SPLASH

Esta puerta batiente doble está equipada con bisagras de acero AISI 304. Para los sistemas de resguardos con postes META INOX Splash, la puerta se realiza con paneles de la misma serie.

La puerta puede pedirse premontada de fábrica o desmontada «Door in a box». La compra correspondiente incluye los postes y los accesorios para el montaje in situ, mientras que los paneles de las puertas correspondientes deben adquirirse por separado. Todas las puertas están equipadas con pernos de anclaje y tornillería imperdible de acuerdo con la norma EN ISO 14120.



CIERRES

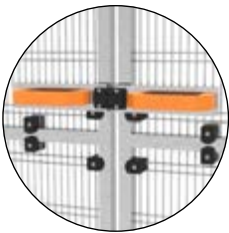

PESTILLO

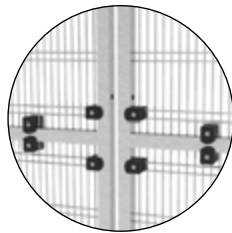

NEUTRO

BASE, TUBO Y FIJACIÓN AL SUELO

BASE SOLDADA _____



40x40 4 pernos de impacto M de acero inoxidable

DIMENSIÓN PLACA: 80x150 mm

Placa base soldada con elevación para la salida de los líquidos

DINTEL

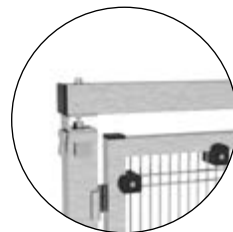

CON

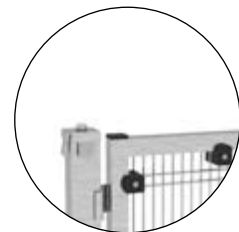

SIN

GUÍA SUPERIOR

SIMPLE

INOX NO FOOD

Esta puerta corredera con guía superior simple consiste en una guía de aluminio extrarresistente fijada a los postes con los correspondientes soportes de fijación. La puerta puede construirse únicamente con paneles de la serie INOX No Food.

La puerta puede pedirse premontada de fábrica o desmontada «Door in a box». Se incluyen los postes y los accesorios para el montaje in situ, mientras que los paneles de las puertas correspondientes deben adquirirse por separado. Todas las puertas están equipadas con pernos de anclaje al suelo y tornillería imperdible de acuerdo con la norma EN ISO 14120.



CIERRES

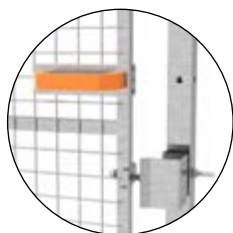

PESTILLO

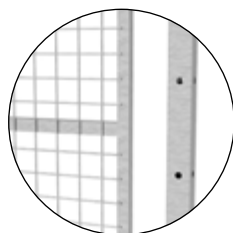

NEUTRO

BASE, TUBO Y FIJACIÓN AL SUELO

BASE SOLDADA _____



40x40 4 pernos de impacto M de acero inoxidable

DIMENSIÓN PLACA: 80x150 mm

Placa base soldada con elevación para la salida de los líquidos

GUÍA SUPERIOR

SIMPLE

INOX SPLASH

La puerta corredera con guía superior simple consiste en una guía de aluminio extrarresistente fijada a los postes con los correspondientes soportes de fijación. La puerta puede construirse únicamente con paneles de la serie INOX Splash.

La puerta puede pedirse premontada de fábrica o desmontada «Door in a box». Se incluyen los postes y los accesorios para el montaje in situ, mientras que los paneles de las puertas correspondientes deben adquirirse por separado. Todas las puertas están equipadas con tacos de fijación al suelo y tornillería imperdible de acuerdo con la norma EN ISO 14120.



CIERRES

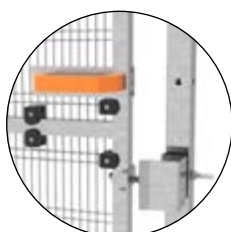

PESTILLO

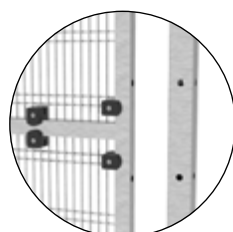

NEUTRO

BASE, TUBO Y FIJACIÓN AL SUELO

BASE SOLDADA _____



☑ **40x40** 4 pernos de impacto M de acero inoxidable

DIMENSIÓN PLACA: 80x150 mm

Placa base soldada con elevación para la salida de los líquidos

CIERRES DE PUERTAS INOX

BATIENTE SIMPLE NO FOOD



BATIENTE DOBLE NO FOOD

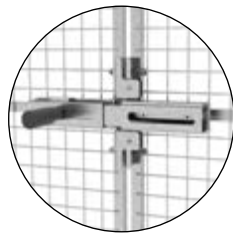
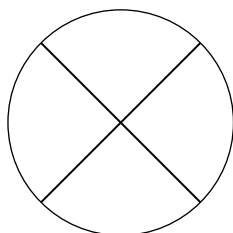
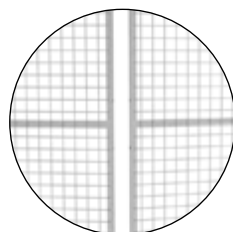
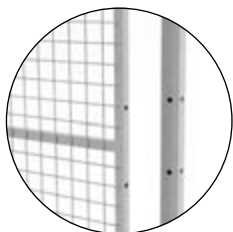
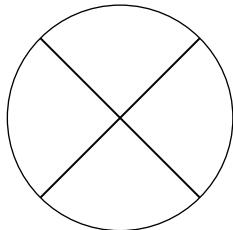

DESCRIPCIÓN

01. PESTILLO

Sistema de cierre mecánico macho-hembra de latón.

COMPATIBILIDAD

Todos los paneles de la serie INOX No Food

02. NEUTRO

Sistema sin cierre para la aplicación opcional de accesorios como barras antipánico y electrocerraduras.

COMPATIBILIDAD

Todos los paneles de la serie INOX No Food

03. CERROJO

Sistema de cierre mecánico con cerrojo deslizante horizontal que incluye maneta.

COMPATIBILIDAD

Todos los paneles de la serie INOX No Food

BATIENTE SIMPLE SPLASH

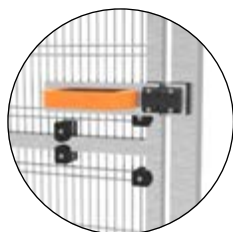

BATIENTE DOBLE SPLASH

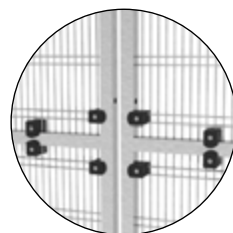
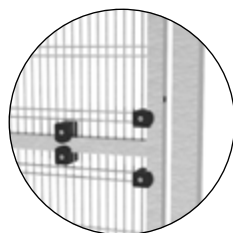
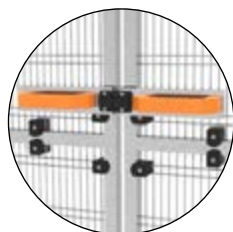

DESCRIPCIÓN

01. PESTILLO

Sistema de cierre mecánico macho-hembra de latón.

COMPATIBILIDAD

Todos los paneles de la serie INOX Splash

02. NEUTRO

Sistema sin cierre para la aplicación opcional de accesorios como barras antipánico y electrocerraduras.

COMPATIBILIDAD

Todos los paneles de la serie INOX Splash



**GUÍA SUPERIOR
SIMPLE
NO FOOD**

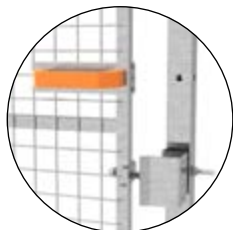

**GUÍA SUPERIOR
SIMPLE
SPLASH**

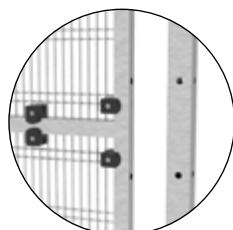
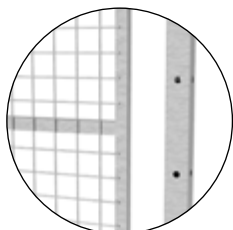
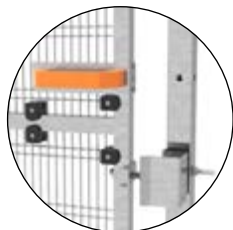

DESCRIPCIÓN

01. PESTILLO

Sistema de cierre mecánico macho-hembra de latón.

COMPATIBILIDAD

Todos los paneles de la serie INOX

02. NEUTRO

Sistema sin cierre para la aplicación opcional de accesorios como barras antipánico y electrocerraduras.

COMPATIBILIDAD

Todos los paneles de la serie INOX







CAMPO DE APLICACIÓN ALMACENES Y LOGÍSTICA



Esta gama de Accessafe utiliza paneles de la serie SI.SMA para evitar la caída accidental de materiales (mercancías, contenedores, palés) de las estanterías, estantes en malla y estantes de rejilla prensada, tan comunes en todo tipo de almacenes y naves logísticas

COLORES (RAL) PANELES ANTICAÍDA

Los paneles anticaída reciben un tratamiento de pintura epóxica

 9005

 1018

 7035

Otros colores bajo pedido

TRATAMIENTO DE LA SUPERFICIE

GALVANIZACIÓN

UNE EN ISO 3834-3

Soldadura 3834-3 ICIM: 3834-100009-00

**Para todo tipo de segregación
en almacenes y logística**

CAMPO DE APLICACIÓN

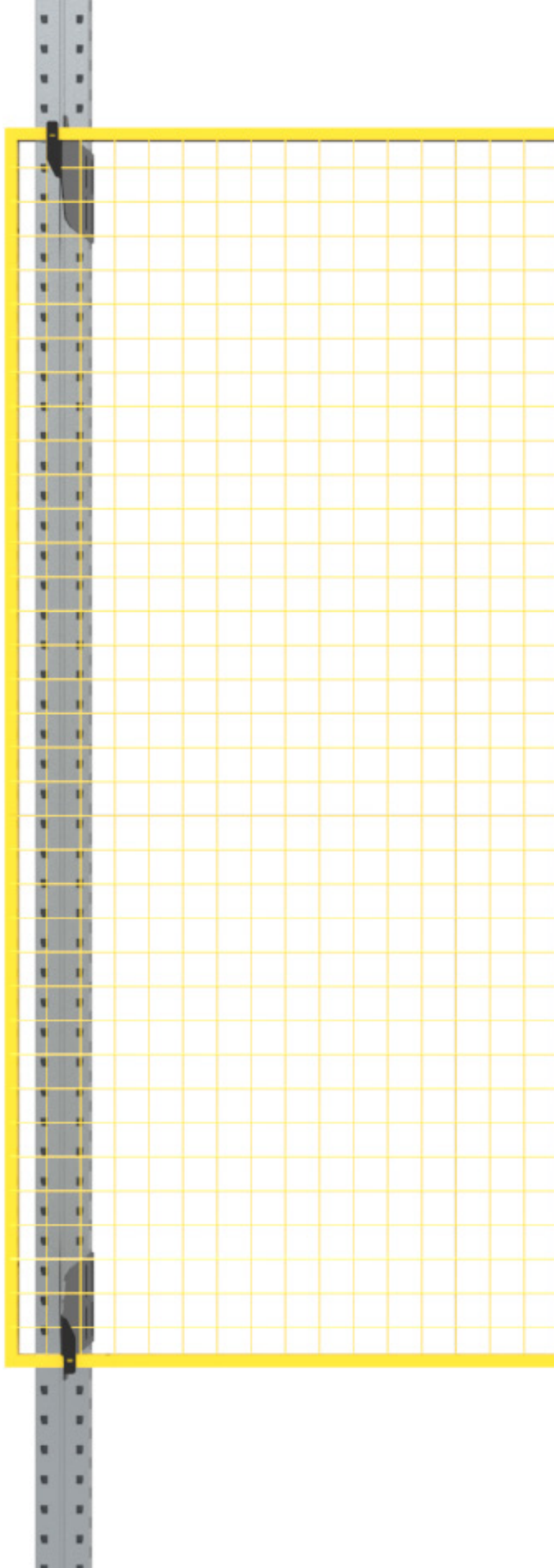

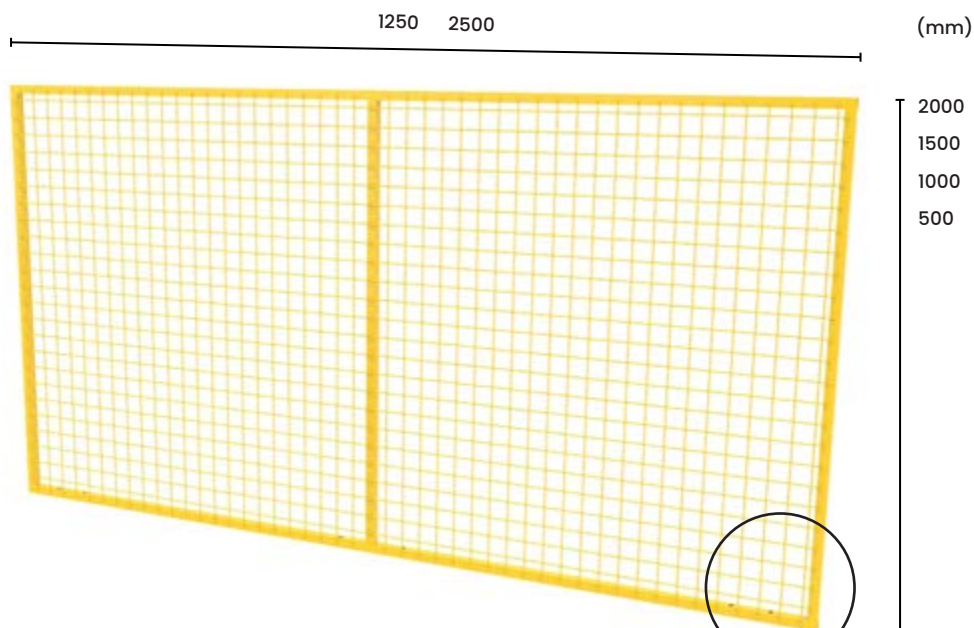
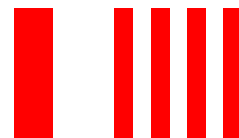

PANELES ANTICAÍDA SI.S.MA

Estos resguardos de la serie SI.S.MA tienen una malla electrosoldada de 50x50 mm con alambre de 3 mm. Están diseñados para evitar la caída accidental de materiales desde las estanterías. El marco está disponible en:



MALLA: 50x50 mm,
con alambre 3 mm

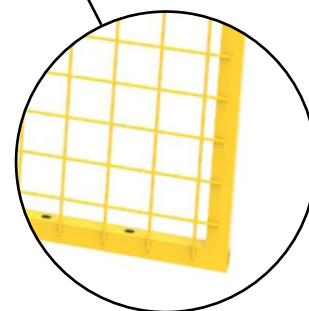

DIMENSIONES DEL PANEL

Base (mm): 1250, 2500
Altura (mm): 500, 1000, 1500, 2000



DISTANCIA DEL PANEL ANTICAÍDA A LA ESTANTERÍA (mm)



50, 100, 150, 200, 250, 300, 350, 400

Los clips específicos para el anclaje del panel de la serie SI.S.MA a la estantería están diseñados para permitir la elección de la distancia entre la malla y la estantería.

El exclusivo diseño de los sistemas de conexión permite la conexión a cualquier estantería o perfil, sin limitación de tamaño, altura o anchura para la mayoría de los intereses del mercado.

COLORES (RAL)

Los paneles reciben un tratamiento de pintura epóxica

-  9005
-  1018
-  7035

Otros colores bajo pedido

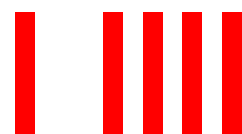

A lo largo de los años, Accessafe ha desarrollado toda una serie de accesorios que permiten resolver cualquier problema de montaje o integración de componentes en los resguardos.

01. KIT CONECTOR SI.S.MA

Accesorio utilizado para permitir la fijación del panel anticáida a la estantería.

Profundidad (mm): **50, 100, 150, 200, 250, 300, 350, 400**

COMPATIBILIDAD

Serie SI.S.MA

02. KIT DE CORTE

Accesorio utilizado para redimensionar el panel anticáida de la serie SI.S.MA en altura y anchura.

<i>h/p (mm)</i>	50	100	150
1000			•
1500	•	•	•

COMPATIBILIDAD

Serie SI.S.MA

03. KIT ALARGADOR SI.S.MA

Accesorio utilizado para permitir la fijación del panel anticáida a la estantería en caso de que sobresalga en altura (profundidad 150 mm) para el panel H 1000.

COMPATIBILIDAD

Serie SI.S.MA



01 KIT
CONECTOR SI.S.MA



02 KIT
ALARGADOR SI.S.MA



03 KIT
DE CORTE

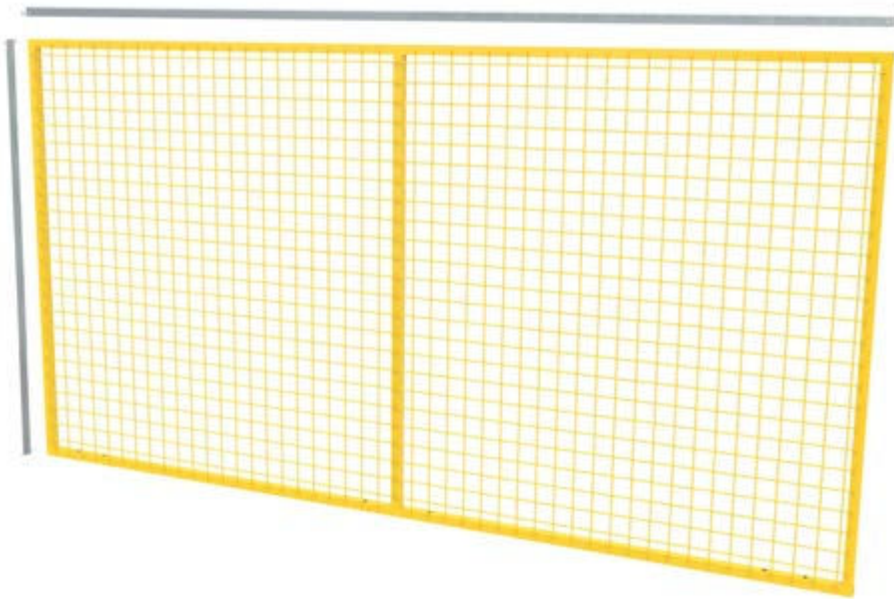

Los estantes de malla shelf de Accessafe están diseñados para proporcionar soporte a las bancadas almacenadas en la parte superior de las estanterías de palés.

La función principal del producto es evitar la caída accidental de las propias bancadas o de la mercancía almacenada. Los estantes de malla shelf de Accessafe proporcionan soporte gracias a la estructura formada por roturas de sección soldadas directamente a la malla.

Esta última consiste en una malla de 50x100 mm y proporciona más del 70 % de espacio libre, lo que hace que el producto sea adecuado para su instalación en zonas con sistemas contra incendios «sprinkler».

Los estantes de malla shelf pueden fabricarse en diferentes tamaños y capacidades, según los requisitos de los fabricantes, y no requieren accesorios de fijación, lo que facilita su instalación.

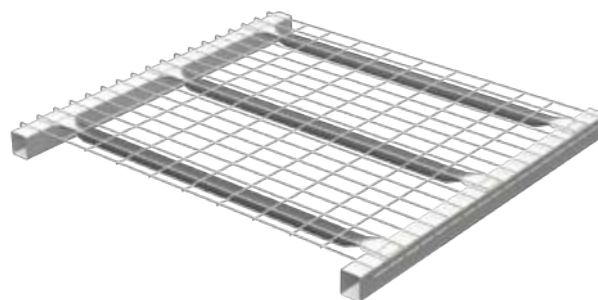

CARACTERÍSTICAS TÉCNICAS

- Alambre (mm): 3,8 + 4,3
- Malla (mm): 50x100
- Refuerzos: 3, 4, 5 en función de la capacidad
- Capacidad (kg): 800, 1000, 1500
- Presión de carga: uniformemente distribuida
- Acabado: pregalvanizado
- Flujo estándar (mm): 50

NORMAS

- EN 15512/2020



Tabla de estantes de malla shelf

Refuerzo (kg)	Anchura (mm)	Altura (mm)	Malla (mm)	Marco
1500	1100	1340	50*100	5
1000	800	1340	50*100	4
1000	1000	880	50*100	4
1000	1000	1340	50*100	4
1000	1100	1340	50*100	4
1000	1200	1340	50*100	4
800	800	880	50*100	3
800	1000	880	50*100	3
800	1000	1090	50*100	3
800	1050	880	50*100	3
800	1070	880	50*100	3
800	1100	880	50*100	3
800	1200	880	50*100	3



ESTANTES DE REJILLA PENSADA

Los estantes de rejilla prensada de Accessafe están diseñados para proporcionar soporte a los palés almacenados en las estanterías. La función principal es evitar la caída accidental de los propios palés o de las mercancías almacenadas. Gracias a su versatilidad, los estantes de rejilla prensada de Accessafe se utilizan en almacenes donde las impresiones de carga y las formas de los materiales almacenados son diferentes, garantizando la capacidad en todo momento.

Los estantes se apoyan en las traviesas y, gracias a su forma especial, no necesitan sujeción.

La principal característica del producto es el acabado galvanizado en caliente, que garantiza su resistencia a lo largo del tiempo a pesar del posible uso de sustancias corrosivas o su utilización en exteriores. Los estantes de rejilla prensada pueden fabricarse en diferentes tamaños y capacidades según las características del estante.

CARACTERÍSTICAS TÉCNICAS

- Malla (mm): 33/66, 44/9, 66/99, 99/66
- Refuerzos: 2*80, 2*68
- Capacidad (kg): 350, 500, 800, 1000
- Plato: 20/2
- Acabado: pregalvanizado

NORMAS

- EN 15512/2020





Tabla de estantes de rejilla 880x1100mm

Tipología	Refuerzo (kg)	Anchura (mm)	Altura (mm)	Malla (mm)	Plato (mm)	Marco
A	1000	800	1100	33/66	20/2	2x80
B	800	800	1100	44/99	20/2	2x80
C	500	800	1100	66/99	20/2	2x68
D	350	800	1100	99/66	20/2	2x68

Tabla de estantes de rejilla 880x1050mm

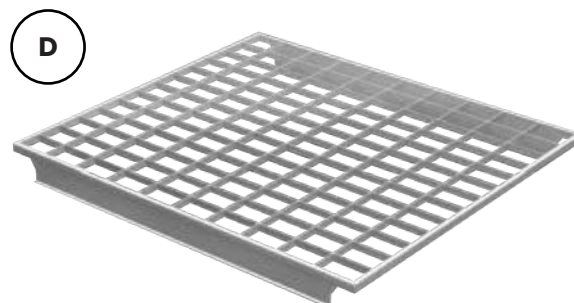
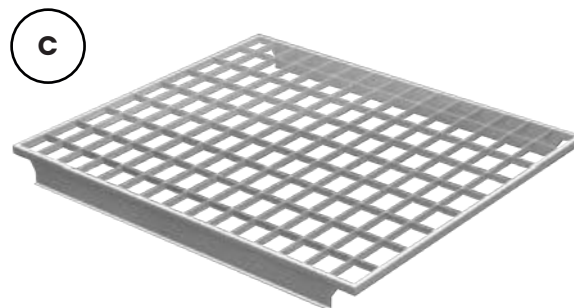
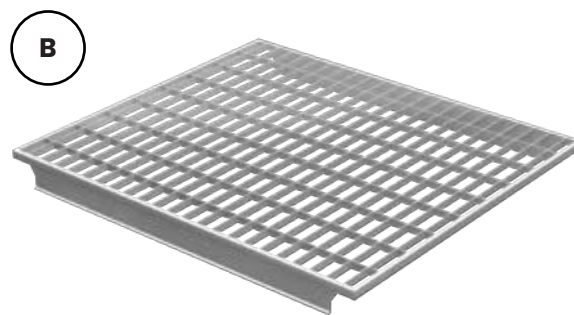
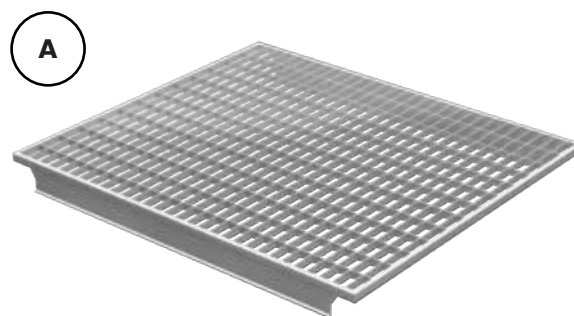
Tipología	Refuerzo (kg)	Anchura (mm)	Altura (mm)	Malla (mm)	Plato (mm)	Marco
A	1000	800	1050	33/66	20/2	2x80
B	800	800	1050	44/99	20/2	2x80
C	500	800	1050	66/99	20/2	2x68
D	350	800	1050	99/66	20/2	2x68

Tabla de estantes de rejilla 880x1000mm

Tipología	Refuerzo (kg)	Anchura (mm)	Altura (mm)	Malla (mm)	Plato (mm)	Marco
A	1000	800	1000	33/66	20/2	2x80
B	800	800	1000	44/99	20/2	2x80
C	500	800	1000	66/99	20/2	2x68
D	350	800	1000	99/66	20/2	2x68

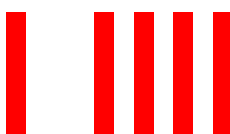



CALIDAD

Para Accessafe, la calidad no solo significa la certificación del proceso, sino sobre todo el diseño y la producción de sistemas robustos y compatibles con su uso en las fábricas durante años. Cada pieza, ya sea mecánica o de carpintería, se diseña integrando varios factores: la seguridad efectiva, las normas vigentes, el peso, la visibilidad, la facilidad de montaje y la resistencia al uso diario intenso. Accessafe realiza pruebas aleatoriamente en componentes estándar, premontaje de piezas mecánicas y pruebas de funcionalidad de resguardos móviles automatizados.

Por último, Accessafe comprueba cada embalaje, para verificar que contiene todas las piezas solicitadas, los kits de montaje y las instrucciones correspondientes.



Accessafe pone su biblioteca 3D a disposición de sus clientes en Traceparts.com. Los clientes pueden acceder a todos los productos: paneles, postes, accesorios y descargar el archivo 3D en sus formatos preferidos para el diseño (formatos compatibles: Autodesk, Solidworks, Catia, etc).

Para montajes más complejos, como las puertas, Accessafe ha diseñado y realizado un configurador gráfico que acompañará a los clientes en la elección del modelo deseado, la generación del archivo 3D y el código comercial necesario para el diseño y la compra.

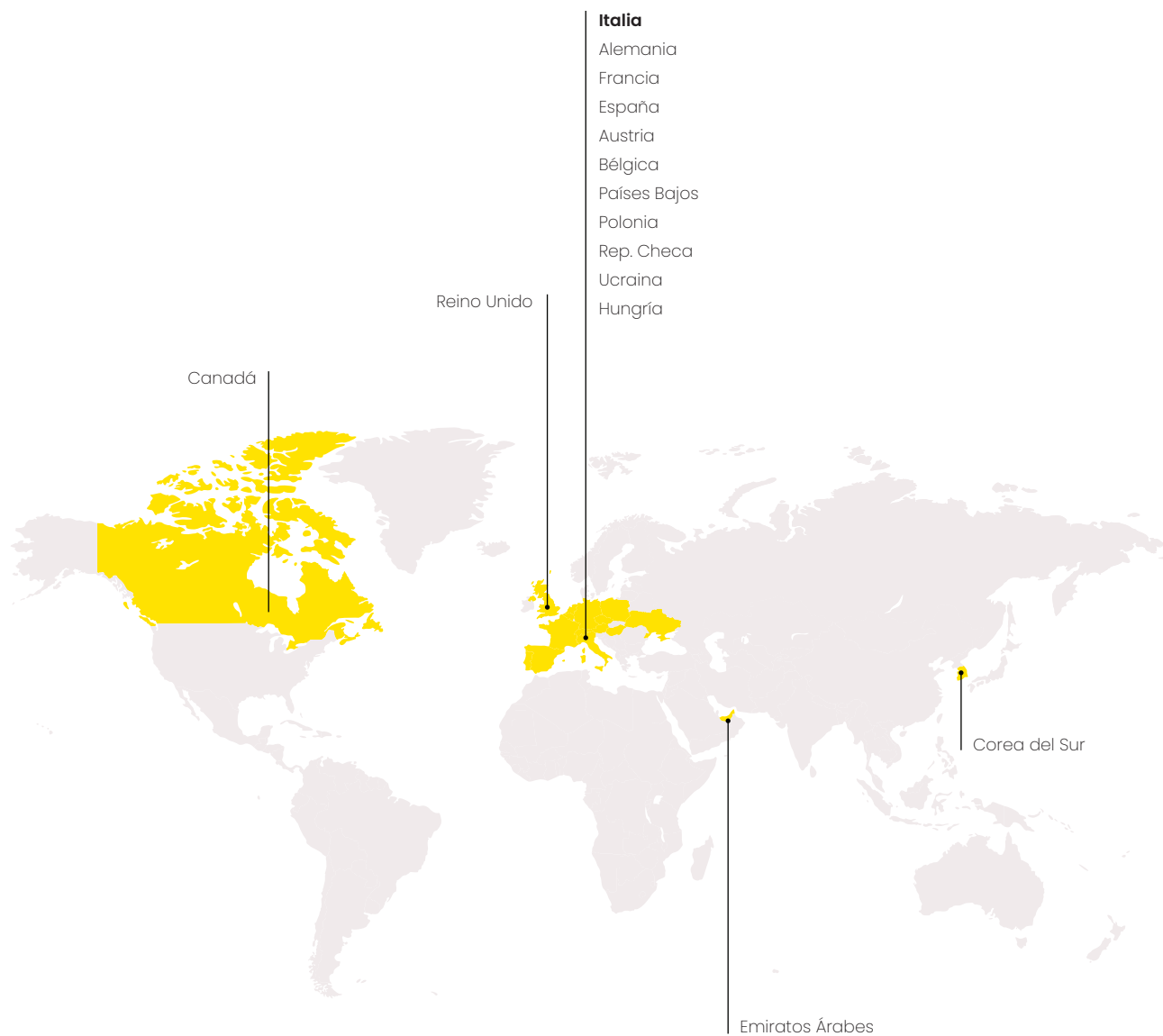

CONTACTO

Accessafe - Península Ibérica

SEDE CENTRAL Y FÁBRICA

C/ Alba 1, 08520 Les Franqueses del Vallès (Barcelona) - Spain

+34 936 347 518
info@accessafe.es

accessafe.eu



