

Cilindros normalizados DSBC, ISO 15552

FESTO

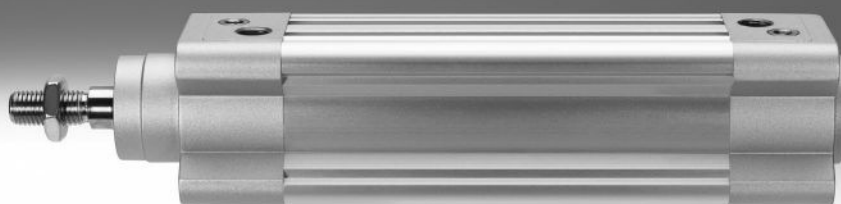

Programa básico de Festo
Resuelve el 80% de sus tareas de automatización

En todo el mundo: Rápida disponibilidad, también a largo plazo
Convincente: Siempre con la calidad de Festo
Rápida: Selección sencilla

El programa básico de Festo es una selección previa de las funciones y los productos más importantes, y forma parte de nuestra gama de productos completa.

En el programa básico encontrará la mejor relación calidad-precio para su automatización.

¡Busque la
estrella!

Características

Información resumida



- Cilindros normalizados según la norma ISO15552 (corresponde a las normas retiradas ISO 6431, DIN ISO 6431, VDMA24562, NFE49003.1 y UNI 10290)

- De doble efecto
- Para la detección de posiciones sin contacto
- Protección antigiro opcional
- EX4: para el uso en zonas potencialmente explosivas
- La amplia gama de accesorios permite encontrar la solución adecuada para prácticamente cualquier situación de montaje

- Elección entre tres tipos de amortiguación:
 - Amortiguación elástica: anillos/placas amortiguadores elásticos en ambos lados
 - Amortiguación autorregulable: amortiguación neumática autorregulable en ambos lados
 - Amortiguación neumática ajustable: amortiguación neumática ajustable en ambos lados

- Las variantes se pueden configurar individualmente a partir de un producto modular
- Gran versatilidad gracias a numerosas variantes

DSBC-...-C – con unidad de bloqueo, patrón de taladros normalizado

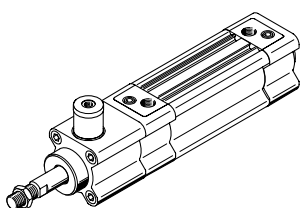

- Patrón de taladros normalizado
- Sujeción o bloqueo del vástago posibles en cualquier posición
- Detención y sujeción del vástago durante un tiempo prolongado, incluso en caso de variación de las cargas, oscilación de la presión de funcionamiento o presencia de fuga

El uso en aplicaciones de seguridad exige la aplicación de medidas adicionales. En Europa, por ejemplo, las normas incluidas en la Directiva de máquinas de la UE.

El producto no es apto para su uso como componente de seguridad de controles si no se toman medidas adicionales como estipulan las exigencias mínimas establecidas por ley.

DSBC-...-E1/-E2/-E3 – con bloqueo de la posición final, patrón de taladros normalizado

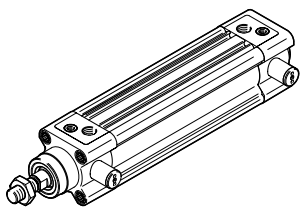

- Patrón de taladros normalizado
- Bloqueo de la posición final en unión positiva para evitar la caída de la pieza. En caso de producirse una caída de presión, el vástago se fija en su posición final.
- Opcionalmente en uno o en ambos lados

El uso en aplicaciones de seguridad exige la aplicación de medidas adicionales. En Europa, por ejemplo, las normas incluidas en la Directiva de máquinas de la UE.

El producto no es apto para su uso como componente de seguridad de controles si no se toman medidas adicionales como estipulan las exigencias mínimas establecidas por ley.

DSBC-...-P2 – con conjunto de fuelles DADB, patrón de taladros normalizado

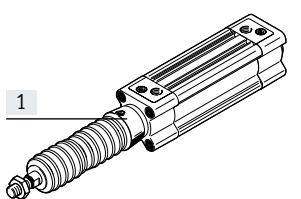

Gracias al fuelle, tanto el vástago como la junta y el cojinete están protegidos de la influencia de los distintos medios, lo cual repercute positivamente en su vida útil.

El conjunto de fuelles es un sistema estanco. El aire de alimentación y de escape del conjunto se conducen de forma conjunta a través de un orificio de compensación de presión en la pieza de conexión [1] para evitar la aspiración de medios no deseados.

Este conjunto protege el vástago, la junta y el cojinete frente a medios diversos como, por ejemplo:

- Polvo
- Virutas
- Aceite
- Grasa
- Gasolina

Pedido del conjunto de fuelles

Para utilizar un conjunto de fuelles, es indispensable utilizar un vástago prolongado.

El conjunto de fuelles puede pedirse a través del producto modular o por separado como accesorio. En ese caso debe tenerse en cuenta lo siguiente:

Al efectuar el pedido a través del producto modular:

Mediante la característica P2, el conjunto de fuelles se suministra montado en la culata delantera. En ese caso, se considera automáticamente la versión de vástago prolongado. Esto significa que con la característica ...E no es necesario indicar un valor.

Al efectuar el pedido como accesorio:

Si el conjunto de fuelles se pide como accesorio, necesariamente debe indicarse en la característica ...E del producto modular el valor necesario → página 52.

Características

DSBC-...-D3 – ranuras para sensor en 3 lados

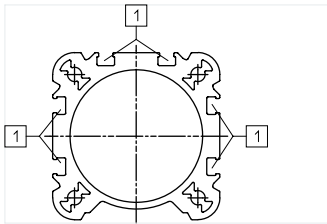

Mediante la selección de la característica D3 en el producto modular, puede detectarse la posición del émbolo en 3 lados del actuador.

[1] Ranura para sensor de proximidad

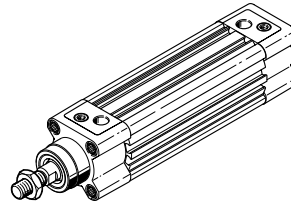

- Nota

DSBC-32-...-D3: los sensores de proximidad con el tipo de fijación "se puede insertar en la ranura lateralmente" no son compatibles.

Detección de posiciones/control de la fuerza

Con transmisor de posición SMAT, SDAT → página 63



Opción de indicación de la posición analógica

- Salida analógica
– 0 ... 10 V

Con regulador de presión proporcional VPPM



Posibilidad de regular progresivamente la fuerza de sujeción

- Entrada de valor de consigna
– 0 ... 10 V
– 4 ... 20 mA

Para la fabricación de baterías de iones de litio

DSBC-...-F1A

Recomendado para instalaciones de fabricación de baterías de iones de litio. No pueden utilizarse metales con un contenido de cobre, zinc o níquel superior al 1 %. Quedan exceptuados el níquel en aceros, superficies niqueladas químicamente, placas de circuito impreso, cables, conectores eléctricos y bobinas.

Accesorios

Su persona de contacto de Festo le facilitará información sobre qué accesorios son aptos para la fabricación de baterías de iones de litio.

Accesorios opcionales

Kit de fijación DAVM

→ Página 1

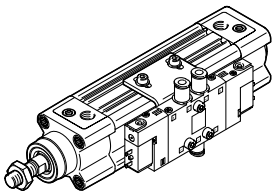

- Para el montaje lateral de válvulas directamente en el actuador
- Perfecto para el uso descentralizado en sistemas grandes
- La fijación solamente puede realizarse en el lateral donde se encuentran las conexiones neumáticas

Ejemplos de aplicación



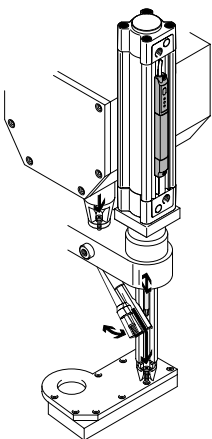

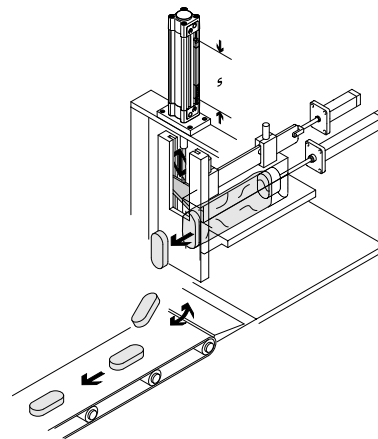

Unidad de roscado automática







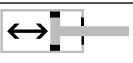
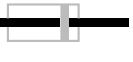



Para el control de proceso

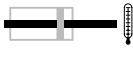

Características

Variantes incluidas en el producto modular		
Símbolo	Características	Descripción
	Q Vástago cuadrado	Protección antigiro. Para la alimentación de piezas en posiciones definidas
	C Unidad de bloqueo	Unidad de bloqueo integrada en el vástago
	E1/E2/E3 Bloqueo de la posición final	Bloqueo de la posición final en unión positiva para evitar la caída de la pieza. En caso de caída de presión, el cilindro queda asegurado en su posición final
	L Baja fricción	<ul style="list-style-type: none"> • Presión de arranque: baja • Dinámica: apta para movimientos muy rápidos, especialmente con presiones de funcionamiento bajas Ejemplo de aplicación: movimientos muy dinámicos sin parada
	U Movimiento lento y constante	<ul style="list-style-type: none"> • Presión de arranque: muy baja • Dinámica: apta para movimientos muy lentos, constantes y sin tirones (stick-slip) Ejemplo de aplicación: movimiento de avance lento continuo
	L1 Baja fricción para aplicaciones de equilibrado	<ul style="list-style-type: none"> • Presión de arranque: baja • Dinámica: apta para movimientos lentos con aplicación de presión unilateral constante. La fricción del sistema no depende de la presión de funcionamiento Ejemplo de aplicación: aplicaciones para equilibrado de masas (compensador, tensor con movimiento de avance contante)
	T Vástago doble	Para funcionamiento en ambos lados. Fuerzas idénticas durante carrera de avance y retroceso. Para montaje de topes exteriores
	F Rosca interior en el vástago	-

Características

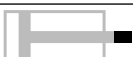
Variantes incluidas en el producto modular		
Símbolo	Características	Descripción
	R3 Protección elevada contra la corrosión	Todas las superficies exteriores de los cilindros satisfacen la clase de resistencia a la corrosión 3 según la norma Festo 940070. El vástago es de acero resistente a los ácidos y a la corrosión
	T1 Juntas termorresistentes	Margen de temperatura 0 ... +120 °C
	T3 Baja temperatura	Margen de temperatura -40 ... +80 °C
	T4 Juntas termorresistentes	Margen de temperatura 0 ... +150 °C
	A1 Variante con anillo rascador	Resistencia elevada a sustancias químicas: Para una vida útil más larga, p. ej., al utilizar refrigerantes.
	A2 Variante con anillo rascador	Anillo rascador rígido: El cilindro cuenta con un vástago cromado duro y con un anillo rascador rígido como protección contra medios secos, polvorientos y viscosos
	A3 Variante con anillo rascador	Funcionamiento sin lubricación: Los procesos de limpieza eliminan la grasa del vástago. Una junta especial del vástago permite, al funcionar sin lubricación, una vida útil superior que con las juntas estándar
	A6 Variante con anillo rascador	Anillo rascador metálico: El cilindro está dotado de un vástago cromado duro y un anillo rascador metálico que elimina las partículas duras adheridas al vástago (p. ej., salpicaduras de soldadura). Aplicación: uso en equipos de soldadura
	F1A Recomendado para instalaciones de fabricación de baterías de iones de litio	Cilindro sin cobre, cinc y níquel ($\leq 1\%$)
	...E Prolongación del vástago	–
	...L Prolongación de la rosca del vástago	–

Cuadro general del producto

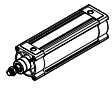
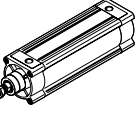
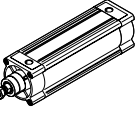
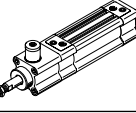
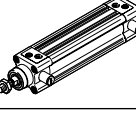
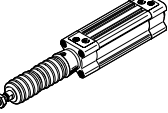
Función	Ejecución	Código de producto	Diámetro del émbolo	Carrera	Vástago doble	Vástago con rosca interior	Ranura para sensor en 3 lados	Amortiguación	PPS	PPV	
			[mm]	[mm]							
De doble efecto	DSBC-...										
		DSBC-...	32, 40, 50, 63, 80, 100, 125	1 ... 2800		■	■	■	■	■	■
	DSBC-...-Q – con protección antigiro										
		DSBC-...-Q	32, 40, 50, 63, 80, 100	1 ... 1500		■	■	■	■	■	■
	DSBC-...-L/-U/-L1 – con propiedades de movimiento especiales										
		DSBC-...-L	32, 40, 50, 63, 80, 100	1 ... 2800		-	■	■	■	■	■
		DSBC-...-U	32, 40, 50, 63, 80, 100, 125	1 ... 2800		-	■	■	■	■	■
		DSBC-...-L1	32, 40, 50, 63, 80, 100, 125	10 ... 1000		-	■	■	■	■	-
	DSBC-...-C – con unidad de bloqueo, patrón de taladros normalizado										
		DSBC-...-C	32, 40, 50, 63, 80, 100, 125	10 ... 2000		■	■	■	■	■	■
DSBC-...-E1/-E2/-E3 – con bloqueo de la posición final, patrón de taladros normalizado											
	DSBC-...-E1/-E2/-E3	32, 40, 50, 63, 80, 100	10 ... 2000		-	■	■	■	-	■	
DSBC-...-P2 – con fuelle, patrón de taladros normalizado											
	DSBC-...-P2	32, 40, 50, 63, 80, 100	10 ... 500		■	■	■	■	■	■	

Cuadro general del producto

Código de producto	Detección de posiciones	Alta protección contra la corrosión	Margen de temperatura 0 ... +120 °C	Margen de temperatura -40 ... +80 °C	Margen de temperatura 0 ... +150 °C	Variante con anillo rasgador Resistencia elevada a las sustancias químicas	Variante con anillo rasgador Anillo rasgador rígido	Variante con anillo rasgador para funcionamiento sin lubricación	Variante con anillo rasgador Anillo rasgador metálico	Para la fabricación de baterías de iones de litio	Certificación UE	Prolongación del vástago	Prolongación de la rosca del vástago
	A	R3	T1	T3	T4	A1	A2	A3	A6	F1A	EX4	...E	...L
DSBC...-Q – con protección antigiro													
DSBC...-Q	■	■	■	-	-	-	-	-	-	-	■	■	■
DSBC...-L/-U/-L1 – con propiedades de movimiento especiales													
DSBC...-L	■	-	-	-	-	-	-	-	-	-	-	■	■
DSBC...-U	■	-	-	-	-	-	-	-	-	-	-	■	■
DSBC...-L1	■	-	-	-	-	-	-	-	-	-	-	■	■
DSBC...-C – con unidad de bloqueo, patrón de taladros normalizado													
DSBC...-C	■	-	-	-	-	-	-	-	-	-	-	■	■
DSBC...-E1/-E2/-E3 – con bloqueo de la posición final, patrón de taladros normalizado													
DSBC...-E1/ E2/ E3	■	-	-	-	-	-	-	-	-	-	-	■	■
DSBC...-P2 – con fuelle, patrón de taladros normalizado													
DSBC...-P2	■	■	-	-	-	-	-	-	-	-	-	■	■

Cuadro general de periféricos

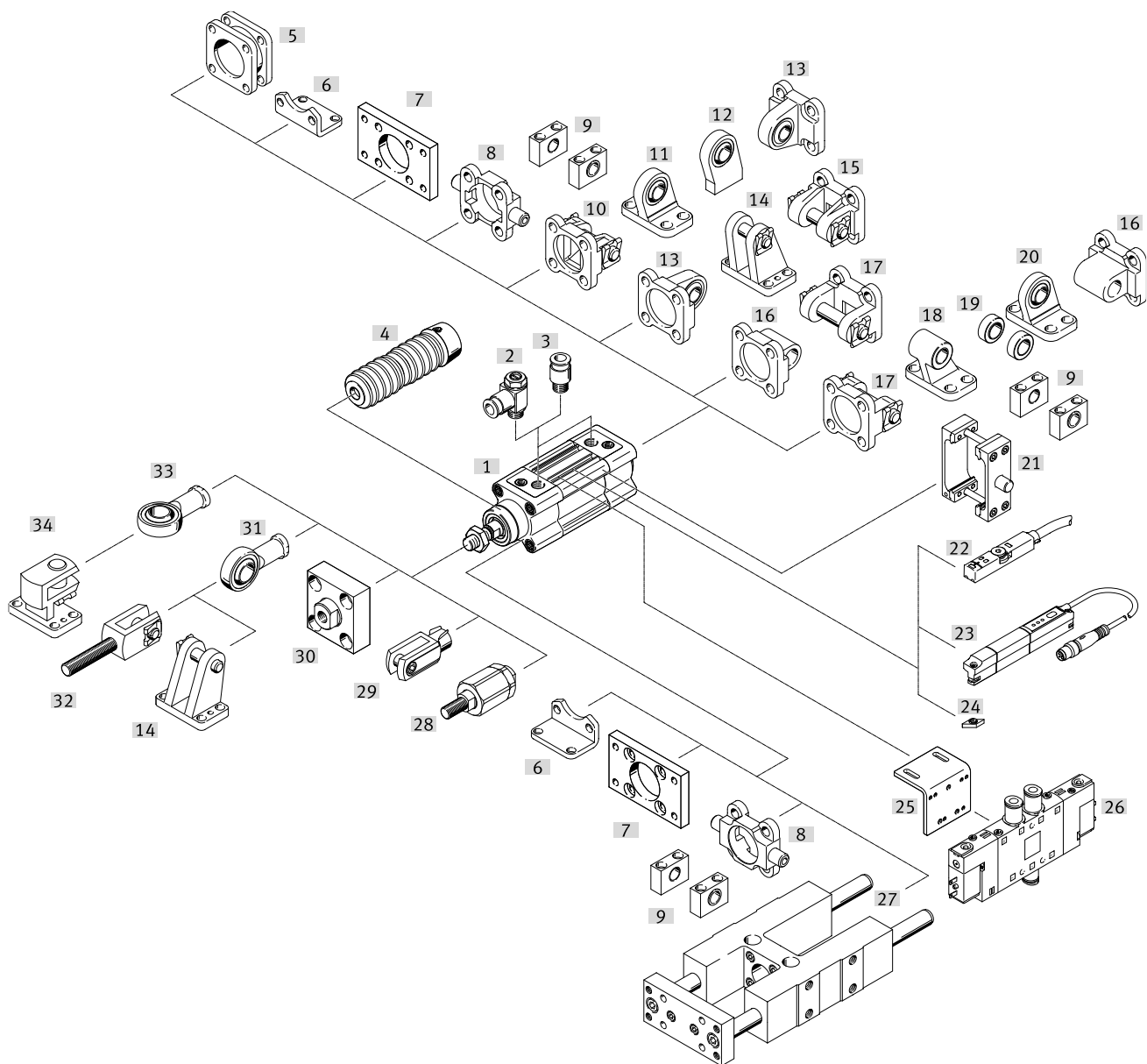

Elementos de fijación y accesorios	Descripción	DSBC...-					→ Página/ Internet
			L/U/ L1	C	E1/E2/ E3	T	
[1] Cilindro normalizado DSBC	Cilindro normalizado sin accesorios, ejecución básica						11
[2] Válvula de estrangulación y antirretorno GRLA	Para regular la velocidad	■	■	■	■	■	64
[3] Racor rápido roscado QS	Para la conexión de tubos flexibles con tolerancias externas	■	■	■	■	■	QS
[4] Conjunto de fuelles DADB	<ul style="list-style-type: none"> Protege al cilindro (vástago, junta y culata) frente a fluidos de diversa índole y, por lo tanto, previene un desgaste prematuro. Únicamente puede utilizarse en combinación con un vástago prolongado (E) 	■	-	-	-	■	52
[5] Kit multiposición DPNC	Para unir dos cilindros con émbolos de igual diámetro para formar un cilindro multiposición	■	-	■	■	■	56
[6] Fijación por pies HNC/CRHNC	Para culata delantera o posterior	■	■	■	■	■	41

1) No se puede montar en combinación con E1.
 En combinación con E2, solo puede montarse en la culata posterior.
 En combinación con E3, solo puede montarse en la culata delantera.

Cuadro general de periféricos

	Descripción	DSBC...-					→ Página/Internet	
			L/U/L1	C	E1/E2/E3	T		
[7]	Fijación por brida FNC/CRFNG	<ul style="list-style-type: none"> Para culata delantera o posterior En la culata delantera, no en combinación con el conjunto de fuelles DADB 	■	■	■	■	■	42
[8]	Brida basculante con pivotes ZNCf/CRZNG	<ul style="list-style-type: none"> Para culata delantera o posterior En la culata delantera, no en combinación con el conjunto de fuelles DADB 	■	■	■	■ ¹⁾	■	43
[9]	Brida basculante central LNZG/CRLNZG	–	■	■	■	■ ¹⁾	■	44
[10] [15]	Brida basculante SNC	Para culata posterior	■	■	■	■	–	45
[11]	Caballote LSNG	Con cojinete esférico	■	■	■	■	–	50
[12]	Caballote LSNSG	Puede soldarse, con cojinete esférico	■	■	■	■	–	50
[13]	Brida basculante SNCS/CRSNCS/SNCS-...-R3	Con cojinete esférico para la culata posterior	■	■	■	■	–	47
[14]	Caballote LBG/LBG-...-R3	–	■	■	■	■	–	50
[16]	Brida basculante SNCL	Para culata posterior	■	■	■	■	–	48
[17]	Brida basculante SNCB/SNCB-...-R3	Para culata posterior	■	■	■	■	–	46
[18]	Caballote LNG/CRLNG	–	■	■	■	■	–	50
[19] [20]	Caballote LSN	Con cojinete esférico	■	■	■	■	–	50
[21]	Kit de bridas basculantes con pivotes DAMT	Para la fijación en cualquier posición de la camisa perfilada del cilindro	■	■	■	■	■	49
[22]	Sensor de proximidad SME/SMT-8M	Puede integrarse en el perfil del cilindro	■	■	■	■	■	61
[23]	Transmisor de posiciones SMAT/SDAT	<ul style="list-style-type: none"> Detecta de manera continua la posición del émbolo Dispone de una salida analógica 	■	■	■	■	■	63
[24]	Tuerca deslizante ABAN	Insertable en la ranura desde arriba	■	■	■	■	■	64
[25]	Kit de fijación DAVM	Para el montaje de la válvula	■	■	■	■	■	57
[26]	Electroválvula CPE/VUVG/VUVS	Para cilindros normalizados	■	■	■	■	■	57
[27]	Unidad de guía FENG	Para la protección antigiro de cilindros normalizados en caso de momentos elevados	■	■	■	–	■	60
[28]	Rótula FK, CRFK	Para compensar desviaciones radiales y angulares	■	■	■	■	■	51
[29]	Horquilla SG/CRSG	Permite el movimiento giratorio del cilindro en un plano	■	■	■	■	■	51
[30]	Placa de acoplamiento KSG	Para compensar desviaciones radiales	■	■	■	■	■	51
	Placa de acoplamiento KSZ	Para cilindros con vástago antigiro para compensar desviaciones radiales	■	■	■	■	■	51
[31] [33]	Cabeza de rótula SGS/CRSGS	Con cojinete esférico	■	■	■	■	■	51
[32]	Horquilla SGA	Con rosca exterior	■	■	■	■	■	51
[34]	Caballote transversal LQG	–	■	■	■	■	■	50
–	Tapa de la ranura ABP-5-S	Para la protección contra el ensuciamiento de los cables para sensor y las ranuras para sensor	■	■	■	■	■	64

Códigos del producto

001	Serie
DSBC	Cilindro normalizado, de doble efecto, basado en ISO 15552

002	Seguridad antigiro
	Sin
Q	Con protección antigiro

003	Propiedades del movimiento
	Estándar
L	Baja fricción
U	Movimiento lento constante
L1	Baja fricción para aplicaciones de equilibrado

004	Diámetro del émbolo [mm]
32	32
40	40
50	50
63	63
80	80
100	100
125	125

005	Carrera [mm]
20	20
25	25
30	30
40	40
50	50
60	60
70	70
80	80
100	100
125	125
150	150
160	160
200	200
250	250
300	300
320	320
400	400
500	500
...	1 ... 2800

006	Unidad de sujeción
	Sin
C	Incorporado

007	Bloqueo de la posición final
	Sin
E1	En ambos lados
E2	Con vástago extendido
E3	Con vástago retraído

008	Tipo de vástago
	En un lado
T	Vástago doble

009	Tipo de rosca del vástago
	Rosca exterior
F	Rosca interior

010	Tipo perfil
D3	Ranuras para sensores en 3 lados del perfil
	Ranura para sensores únicamente en un lado del perfil

011	Amortiguación
P	Anillos amortiguadores/placas amortiguadoras elásticos en ambos lados
PPS	Amortiguación neumática, autorregulable en ambos lados
PPV	Amortiguación neumática, regulable en ambos lados

012	Detección de posiciones
A	Para sensor de proximidad

013	Protección contra la corrosión
	Estándar
R3	Alto nivel de protección contra la corrosión

014	Margen de temperatura
	Estándar
T1	Juntas termorresistentes hasta máx. 120 °C
T3	-40 ... +80 °C
T4	0 ... +150 °C

015	Protección contra partículas
	Estándar
P2	Fuelle en la culata delantera

016	Variante de anillo rascador
	Ninguno
A1	Resistencia elevada a las agresiones químicas
A2	Rascador duro
A3	Para funcionamiento sin lubricación
A6	Rascador metálico

017	Propiedades especiales de los materiales
	Ninguno
F1A	Recomendado para equipos de producción para fabricar baterías de iones de litio

018	Certificación UE
	Ninguno
EX4	II 2GD

019	Prolongación del vástago
	Sin
...E	1 ... 500 mm

020	Prolongación de la rosca del vástago
	Sin
...L	1 ... 70 mm

Hoja de datos

Función

Amortiguación elástica

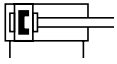

- - Diámetro
32 ... 125 mm

Amortiguación neumática ajustable

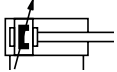

- - Longitud de carrera
1 ... 2800 mm

Amortiguación autorregulable

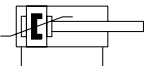

- - www.festo.com

- - Servicio de reparación
Ø 125 mm

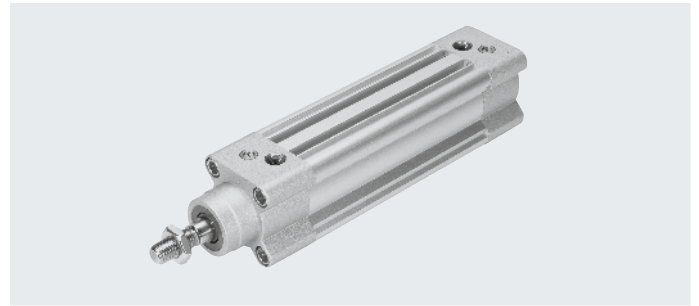

Especificaciones técnicas generales								
Diámetro del émbolo		32	40	50	63	80	100	125
Forma constructiva		Émbolo/vástago/camisa perfilada						
Modo de operación		De doble efecto						
Conexión neumática		G1/8	G1/4	G1/4	G3/8	G3/8	G1/2	G1/2
Rosca del vástago		M10x1,25	M12x1,25	M16x1,5	M16x1,5	M20x1,5	M20x1,5	M27x2
Carrera								
DSBC...	[mm]	1 ... 2800						
DSBC...-Q	[mm]	1 ... 1500						-
DSBC...-L1	[mm]	10 ... 1000						
DSBC...-C	[mm]	10 ... 2000						
DSBC...-E1/-E2/-E3	[mm]	10 ... 2000						-
DSBC...-P2	[mm]	10 ... 500						-
DSBC...-...E	[mm]	1 ... 2000						
DSBC...-...L	[mm]	1 ... 2000						
Amortiguación								
DSBC...-P		Placas/anillos amortiguadores elásticos en ambos lados						
DSBC...-PPV		Amortiguación neumática regulable en ambos lados						
DSBC...-PPS		Amortiguación neumática autorregulable en ambos lados						
Longitud de amortiguación								
DSBC...-PPV	[mm]	17	19	22	22	31	31	45
DSBC...-E1/-E2/-E3	[mm]	17	19	15	15	15	15	-
Detección de posiciones		Para sensores de proximidad						
Tipo de fijación		Con rosca interior/accesorios						
Posición de montaje		Indistinta						

Hoja de datos

Condiciones de funcionamiento y del entorno								
Diámetro del émbolo		32	40	50	63	80	100	125
Fluido de funcionamiento	Aire comprimido según ISO 8573-1:2010 [7:4:4]							
Nota sobre el fluido de funcionamiento/mando	Puede funcionar con aire comprimido lubricado (posteriormente siempre deberá funcionar con aire lubricado)							
Presión de funcionamiento								
DSBC...	[MPa]	0,06 ... 1,2			0,04 ... 1,2		0,02 ... 1,0	
	[bar]	0,6 ... 12			0,4 ... 12		0,2 ... 10	
DSBC...-Q	[MPa]	0,1 ... 1,2						-
	[bar]	1 ... 12						-
DSBC...-Q-C	[MPa]	0,15 ... 1,0						-
	[bar]	1,5 ... 10						-
DSBC...-Q-T1	[MPa]	0,1 ... 0,8						-
	[bar]	1 ... 8						-
DSBC...-L ¹⁾	[MPa]	0,03 ... 1,2	0,025 ... 1,2		0,02 ... 1,2	0,015 ... 1,2		-
	[bar]	0,3 ... 12	0,25 ... 12		0,2 ... 12	0,15 ... 12		-
DSBC...-U ¹⁾	[MPa]	0,01 ... 1,2			0,005 ... 1,2		0,005 ... 1,0	
	[bar]	0,1 ... 12			0,05 ... 12		0,05 ... 10	
DSBC...-L1 ¹⁾	[MPa]	0,03 ... 1,2	0,025 ... 1,2		0,02 ... 1,2	0,015 ... 1,2		0,01 ... 1,0
	[bar]	0,3 ... 12	0,25 ... 12		0,2 ... 12	0,15 ... 12		0,1 ... 10
DSBC...-C ²⁾	[MPa]	0,15 ... 1,0						-
	[bar]	1,5 ... 10						-
DSBC...-E1/-E2/-E3	[MPa]	0,25 ... 1,2			0,15 ... 1,2		-	
	[bar]	2,5 ... 12			1,5 ... 12		-	
DSBC...-T ³⁾ /T3/-A2	[MPa]	0,1 ... 1,2						0,1 ... 1,0
	[bar]	1 ... 12						1 ... 10
DSBC...-T3-A6	[MPa]	0,15 ... 1,2						-
	[bar]	1,5 ... 12						-
DSBC...-A3	[MPa]	0,15 ... 1,2	0,1 ... 1,2		0,06 ... 1,2		0,06 ... 1,0	
	[bar]	1,5 ... 12	1 ... 12		0,6 ... 12		0,6 ... 10	
DSBC...-A6	[MPa]	0,15 ... 1,2						-
	[bar]	1,5 ... 12						-
DSBC...-D3	[MPa]	0,08 ... 1,2	0,06 ... 1,2		0,04 ... 1,2		0,02 ... 1,0	
	[bar]	0,8 ... 12	0,6 ... 12		0,4 ... 12		0,2 ... 10	
Temperatura ambiente ⁴⁾								
DSBC...	[°C]	-20 ... +80						-
DSBC...-L/-U	[°C]	+5 ... +80						-
DSBC...-L1	[°C]	0 ... +60						-
DSBC...-A1	[°C]	0 ... +80						-
DSBC...-A6	[°C]	-20 ... +80						-
DSBC...-T1-A6	[°C]	0 ... +120						-
DSBC...-T3-A6	[°C]	-40 ... +80						-
DSBC...-T4-A6	[°C]	0 ... +150						-
DSBC...-C	[°C]	-10 ... +80						-
DSBC...-T1	[°C]	0 ... +120						-
DSBC...-T3	[°C]	-40 ... +80						-
DSBC...-T4	[°C]	0 ... +150						-
DSBC...-P2	[°C]	-10 ... +80						-
DSBC...-EX4	[°C]	-20 ... +60						-
Clase de resistencia a la corrosión CRC ⁵⁾								
DSBC...	2 - Exposición moderada a la corrosión							
DSBC...-R3	3 - Exposición a la corrosión elevada							

- Los valores son válidos únicamente para carreras ≤ 500 mm y tras 10 carreras dobles.
En combinación con la amortiguación PPV/PPS, los datos solo son válidos fuera de la amortiguación.
- Observar la presión de liberación mín. → página 19
- Con la variante T (vástagos dobles), la presión de funcionamiento mínima puede aumentar ligeramente después de un período de reposo > 24 horas.
- Debe tenerse en cuenta el ámbito de aplicación de los sensores de proximidad.
- Más información en www.festo.com/x/topic/crc

Hoja de datos

Pesos [g]							
Diámetro del émbolo	32	40	50	63	80	100	125
DSBC...							
Peso del producto con carrera de 0 mm	465	740	1190	1740	2660	3665	6611
Peso adicional por cada 10 mm de carrera	27	37	56	62	92	101	151
Masa móvil con carrera de 0 mm	110	205	365	430	810	1000	2245
Masa móvil por cada 10 mm de carrera	9	16	25	25	39	39	63
DSBC...-Q							
Peso del producto con carrera de 0 mm	503	755	1241	1821	2717	3827	–
Peso adicional por cada 10 mm de carrera	26	32	51	57	85	94	–
Masa móvil con carrera de 0 mm	103	170	332	391	757	890	–
Masa móvil por cada 10 mm de carrera	8	11	20	20	32	32	–
DSBC...-L1							
Peso del producto con carrera de 0 mm	465	741	1200	1759	2651	3693	6651
Peso adicional por cada 10 mm de carrera	27	37	56	62	92	101	151
Masa móvil con carrera de 0 mm	110	206	375	449	801	1028	2285
Masa móvil por cada 10 mm de carrera	9	16	25	25	39	39	63
DSBC...-C							
Peso del producto con carrera de 0 mm	745	1175	1940	2920	5075	6965	12860
Peso adicional por cada 10 mm de carrera	25	35	56	62	95	103	151
Masa móvil con carrera de 0 mm	160	290	540	620	1200	1425	3035
Masa móvil por cada 10 mm de carrera	9	16	25	25	39	39	63
DSBC...-E1/-E2/-E3							
Peso del producto con carrera de 0 mm							
DSBC...-E1	505	780	1312	1862	3018	4023	–
DSBC...-E2	485	760	1251	1801	2839	3844	–
DSBC...-E3	485	760	1251	1801	2839	3844	–
Peso adicional por cada 10 mm de carrera	27	37	56	62	92	101	–
Masa móvil con carrera de 0 mm	110	205	365	430	810	1000	–
Masa móvil por cada 10 mm de carrera	9	16	25	25	39	39	–
DSBC...-T							
Peso del producto con carrera de 0 mm	581	924	1523	2103	3243	4353	7450
Peso adicional por cada 10 mm de carrera	34	53	81	87	131	140	214
Masa móvil con carrera de 0 mm	181	339	613	684	1292	1516	3084
Masa móvil por cada 10 mm de carrera	18	32	50	50	78	78	126
DSBC...-F							
Peso del producto con carrera de 0 mm	453	721	1145	1695	2570	3575	6391
Peso adicional por cada 10 mm de carrera	27	37	56	62	92	101	151
Masa móvil con carrera de 0 mm	98	186	320	385	720	910	2023
Masa móvil por cada 10 mm de carrera	9	16	25	25	39	39	63
DSBC...-D3							
Peso del producto con carrera de 0 mm	480	768	1216	1774	2720	3728	6768
Peso adicional por cada 10 mm de carrera	31	49	78	92	143	165	247
Masa móvil con carrera de 0 mm	110	205	365	430	810	1000	2245
Masa móvil por cada 10 mm de carrera	9	16	25	25	39	39	63
DSBC...E							
Peso adicional por prolongación del vástago de 10 mm	9	16	25	25	39	39	63
DSBC...L							
Peso adicional por prolongación del vástago de 10 mm	6	8	14	14	22	22	41

Hoja de datos

ATEX ¹⁾	
Categoría ATEX para gas	II 2G
Tipo de protección (contra explosión) de gas	Ex h IIC T4 Gb
Categoría ATEX para polvo	II 2D
Tipo de protección (contra explosión) de polvo	Ex h IIIC T120°C Db
Temperatura ambiente con riesgo de explosión	-20 °C ≤ Ta ≤ +60 °C
Marcado CE (véase la declaración de conformidad)	Según la Directiva de protección contra explosiones (ATEX) de la UE
Marcado UKCA (véase la declaración de conformidad)	Según la normativa EX del Reino Unido
Certificación de protección contra explosiones fuera de la UE	EPL Gb (GB)
	EPL Db (GB)

1) Tener en cuenta la certificación ATEX de los accesorios.

Fuerzas [N] y energía de impacto [J]							
Diámetro del émbolo	32	40	50	63	80	100	125
Fuerza teórica a 6 bar, avance	483	754	1178	1870	3016	4712	7363
Fuerza teórica a 6 bar, retroceso	415	633	990	1682	2721	4418	6881
Energía de impacto máx. en las posiciones finales							
DSBC...	0,4 ¹⁾	0,7	1,0	1,3	1,8	2,5	3,3
DSBC...-L/-U/-T1/-T3/-T4	0,2 ¹⁾	0,35	0,5	0,65	0,9	1,25	1,65
DSBC...-L1	0,1	0,2	0,3	0,4	0,9	1,25	1,65

1) En combinación con el kit de bridas basculantes con pivotes DAMT, la energía de impacto máx. admisible es de 0,1 J.

Velocidad de impacto admisible:
$$V = \sqrt{\frac{2 \times E}{m_1 + m_2}}$$

V Velocidad de impacto admisible
E Energía de impacto máx.
m1 Masa móvil (actuador)
m2 Carga útil móvil

Masa máxima admisible:
$$m_2 = \frac{2 \times E}{v^2} - m_1$$

Carga transversal máx. Fq en función de la longitud de carrera l

Montaje horizontal

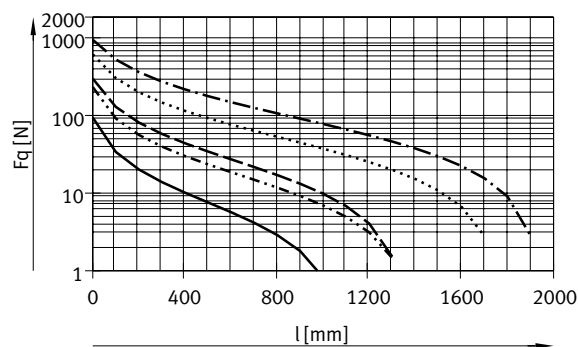

— Ø 32
- · - · - Ø 40
- - - - - Ø 50/63
· · · · · Ø 80/100
- · - · - · - Ø 125

Montaje vertical

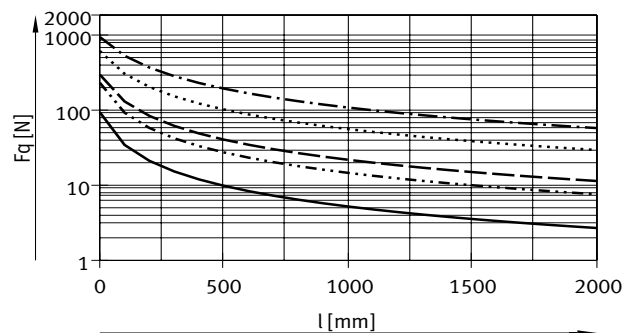

Nota

En combinación con la característica DSBC...-L1, no se admiten cargas transversales.

Holgura torsional admisible con variante Q – con protección antigiro							
Diámetro del émbolo	32	40	50	63	80	100	
Holgura torsional [°]	±0,65	±0,6	±0,45	±0,45	±0,45	±0,45	

Hoja de datos

Carga transversal máx. F_q en función de la longitud de carrera l y del brazo de palanca s

Q – Con protección antigiro

Ø 32

Momento de giro máx. = 800 Nmm / carrera máx. = 300 mm

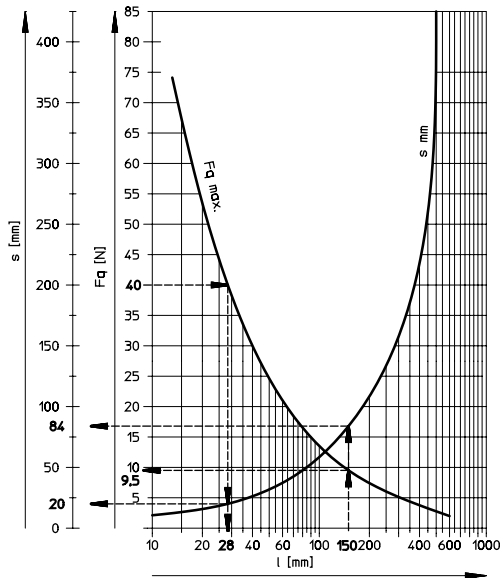

Ø 40

Momento de giro máx. = 1100 Nmm / carrera máx. = 400 mm

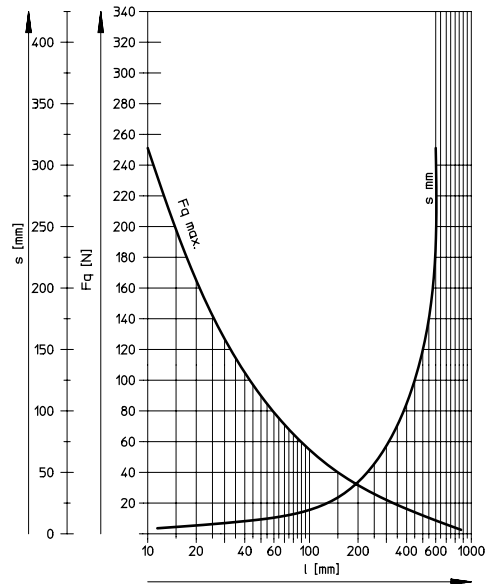

Ø 50/63

Momento de giro máx. = 1500 Nmm / carrera máx. = 500 mm

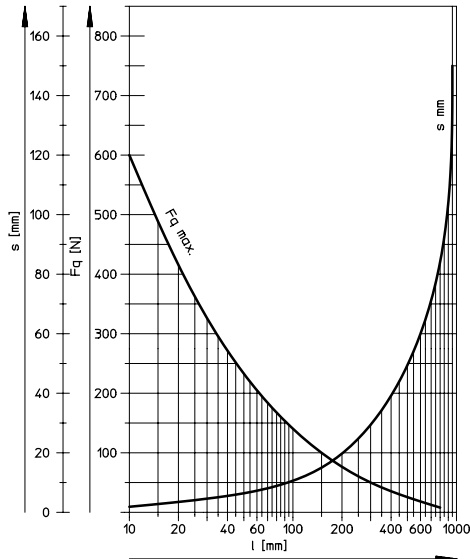

Ø 80/100

Momento de giro máx. = 3000 Nmm / carrera máx. = 600 mm

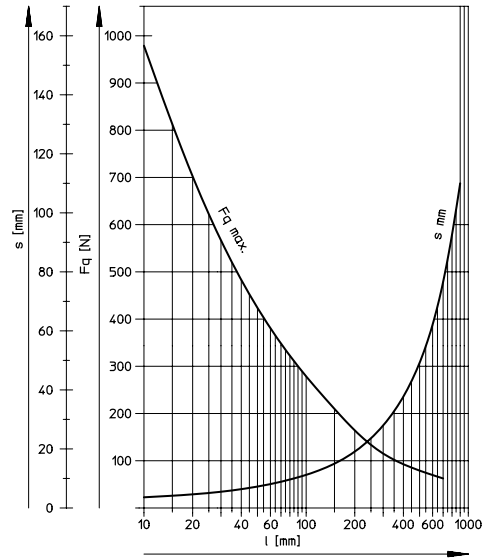

Ejemplos para diámetro de émbolo de 32 mm

Ejemplo 1:

Longitud de carrera l = 150 mm

Resultado: admisible

Carga transversal F_q = 9,5 N

Brazo de palanca s = 84 mm

Ejemplo 2:

Carga transversal F_q = 40 N

Resultado: admisible

Longitud de carrera l = 28 mm

Brazo de palanca s = 20 mm

Ejemplo 3:

Longitud de carrera l = 150 mm

Brazo de palanca s = 100 mm

$$F_q = \frac{M}{s} = \frac{800 \text{ Nmm}}{100 \text{ mm}}$$

M = momento de giro máx.

s = brazo de palanca

Resultado: admisible

$$F_q = 8 \text{ N} < F_{q\text{máx.}} = 9,5 \text{ N}$$

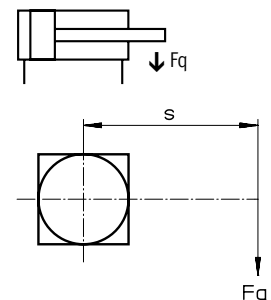

Hoja de datos

Materiales

Vista en sección – tipo básico

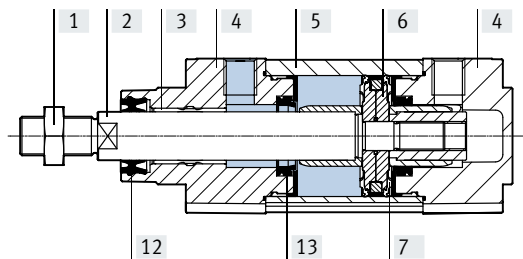

Con unidad de bloqueo

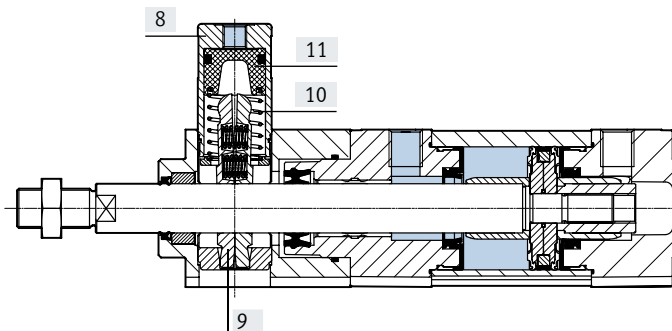

Con bloqueo de la posición final

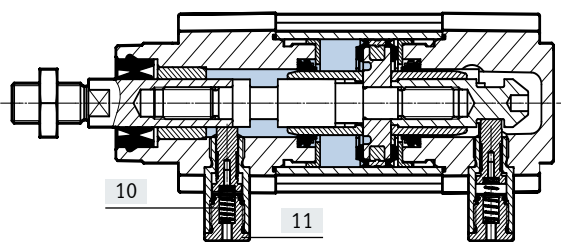

Cilindro normalizado

[1]	Tuerca	
	DSBC...	Acero, galvanizado
	DSBC...-R3	Acero inoxidable de alta aleación
	DSBC...-F1A	Acero, niquelado químicamente
[2]	Vástago	
	DSBC...	Acero de alta aleación
	DSBC...-R3	Acero inoxidable de alta aleación
	DSBC...-A2/-A6/-T3-A6/-T4-A6	Acero templado cromado duro
	DSBC...-T1-A6	Acero de alta aleación, cromado duro
[3]	Cojinete	
	DSBC...	POM
	DSBC...-E1/-E2/-E3/-SL/-EX4/-A2/-Q/-Q-T1	Bronce
	DSBC...-L/-U/-T1/-T1-A1/-T1-A6/-T4-A6/-D3	Compuesto de polímero y metal
[4]	Tapa	Fundición inyectada de aluminio, con recubrimiento
[5]	Camisa perfilada	Aleación forjada de aluminio anodizado
[6]	Émbolo de tope	
	DSBC...	POM
	DSBC...-L/-T1/-T1-A1/-T1-A6	Compuesto de polímero y metal
	DSBC...-T4/-T4-A6	Aleación forjada de aluminio anodizado
[7]	Junta del émbolo	
	DSBC...	TPE-U(PU)
	DSBC...-L/-U/-T1/-T4	FPM
	DSBC...-T3	TPE-U(PU) (apropiado para bajas temperaturas)
	DSBC...-L1	HNBR
[8]	Cuerpo, unidad de bloqueo	Aleación forjada de aluminio anodizado
[9]	Mordazas, unidad de bloqueo	Latón
[10]	Muelle	
	DSBC...-C	Acero de muelles
	DSBC...-E1/E2/E3	Acero inoxidable de alta aleación
[11]	Diámetro del émbolo	
	DSBC...-C	POM
	DSBC...-E1/E2/E3	Acero, templado

Hoja de datos

Cilindro normalizado	
[12]	Junta rascadora del vástago
	DSBC... TPE-U(PU)
	DSBC...-L/-U FPM
	DSBC...-L1 HNBR
	DSBC...-T1/-T4/-A1 FPM
	DSBC...-T3 TPE-U(PU)
	DSBC...-T4-A6 Latón
	DSBC...-A3 UHMW-PE
[13]	Junta de tope
	DSBC... PUR
	DSBC...-L TPE-U(PU)
	DSBC...-U/-T1/-T1-A1/-T1-A6/-Q-T1/-T4 FPM
	DSBC...-T3 PUR (apropiado para bajas temperaturas)
-	Junta rascadora
	DSBC...-A6/-T3-A6 CuZn
	DSBC...-T3/-A2 Reforzado con PTFE
	DSBC...-T4-A6 Latón
	DSBC...-D3 TPE-E
-	Cuerpo del bloqueo de la posición final
	Acero de alta aleación
-	Tornillo con collar
	DSBC... Acero, galvanizado
	DSBC...-F1A Acero, níquelado químicamente
-	Nota sobre los materiales
	DSBC... En conformidad con la Directiva 2002/95/CE (RoHS)
	DSBC...-F1A No pueden utilizarse metales con un contenido de cobre, zinc o níquel superior al 1 %. Quedan exceptuados el níquel en aceros, superficies níqueladas químicamente, placas de circuito impreso, cables, conectores eléctricos y bobinas
	Conformidad PWIS
	DSBC... VDMA 24364-B1/B2-L
	DSBC...-L/U/-T3/-T4/-A3 VDMA 24364-Zona III
	DSBC...-F1A VDMA 24364-C1-L
	Clase de sala limpia
	DSBC-32 ... 50 Clase 5 según ISO 14644-1

Hoja de datos

Especificaciones técnicas: DSBC...-E1/-E2/-E3 – con bloqueo de la posición final

- Para garantizar que el bloqueo se libera por completo antes de que el actuador empiece a moverse, el bloqueo de la posición final únicamente puede utilizarse en combinación con cilindros de doble efecto y con estrangulación del aire de escape.
- El bloqueo de la posición final solo puede liberarse si las fuerzas que actúan en el émbolo están en equilibrio. De lo contrario, los movimientos bruscos del vástago pueden causar accidentes. El bloqueo de la alimentación de aire comprimido en ambos lados (por ejemplo, mediante una válvula de 5/3 vías) no ofrece la seguridad necesaria.
- El bloqueo puede realizarse partiendo desde cualquier posición de carrera cuando el actuador se desplaza mecánicamente a su posición final.
- Si la amortiguación de fin de recorrido está ajustada con demasiada fuerza (cerrada en más de un 50 %), es posible que el perno de bloqueo no quede encastrado correctamente, por lo que se desgastará prematuramente.
- No deberá cerrarse el orificio de escape.

Diámetro del émbolo		32	40	50	63	80	100
Modo de funcionamiento del bloqueo de la posición final		Bloqueo en unión positiva mediante cilindro de tope					
		Desbloqueo mediante aire comprimido					
Fuerza de sujeción estática	[N]	500	500	2000	2000	5000	5000
Holgura axial máxima con bloqueo en la posición final	[mm]	1,3	1,3	1,3	1,5	1,5	1,5
Presión mín. de desbloqueo	[MPa]	≤ 0,25		≤ 0,15			
	[bar]	≤ 2,5		≤ 1,5			
Presión máx. de bloqueo	[MPa]	≥ 0,05					
	[bar]	≥ 0,5					

Ejemplo de configuración

Al dimensionar los cilindros neumáticos, se recomienda aprovechar únicamente el 50 % de las fuerzas teóricas indicadas (véase arriba).

Valores conocidos:

Posición de montaje = vertical
 Masa de la pieza = 44 kg
 $F = m \times g = 44 \text{ kg} \times 9,81 \text{ m/s}^2 = 431,6 \text{ N}$

Incógnita:

Diámetro apropiado del émbolo

Comprobación con diámetro del émbolo de 32 mm:

Fuerza teórica a 6 bar, avance = 483 N
 50 % de la fuerza teórica = 241,5 N
 Fuerza de sujeción estática con diámetro del émbolo de 32 mm = 500 N
 Siendo la masa de la pieza de 44 kg (431,6 N), la fuerza de sujeción estática del bloqueo de la posición final se encuentra dentro del margen admisible (máx. 500 N); sin embargo, en ese caso se aprovecharía el 89 % de la capacidad de carga del cilindro.

Resultado:

Por ello, en esta aplicación se recomienda utilizar un cilindro con un diámetro del émbolo de 50 mm.

Hoja de datos

Especificaciones técnicas: DSBC-...-C – con unidad de bloqueo

- La fuerza de sujeción indicada hace referencia a la carga estática. En caso de excederse este valor, puede producirse un deslizamiento del vástago. Las fuerzas dinámicas que se producen durante el funcionamiento no deben superar la fuerza de sujeción estática. En estado operativo bloqueado, la unidad de bloqueo no está exenta de holguras si varía la carga ejercida sobre el vástago.
- La unidad de bloqueo solo puede liberarse si las fuerzas que actúan en el émbolo están en equilibrio. De lo contrario, los movimientos bruscos del vástago pueden causar accidentes. El bloqueo de la alimentación de aire comprimido en ambos lados (por ejemplo, mediante una válvula de 5/3 vías) no ofrece la seguridad necesaria.

Diámetro del émbolo		32	40	50	63	80	100	125
Modo de funcionamiento de la unidad de bloqueo		En ambos lados						
		Sujeción mediante fuerza del muelle						
		Desbloqueo mediante aire comprimido						
Fuerza de sujeción estática	[N]	600	1000	1400	2000	5000	5000	7500
Holgura axial máx. bajo carga	[mm]	0,5	0,5	0,8	0,8	0,8	0,8	1,8
Presión mín. de liberación	[MPa]	0,3						
	[bar]	3						

Hoja de datos

Dimensiones

Descarga de datos CAD → www.festo.com

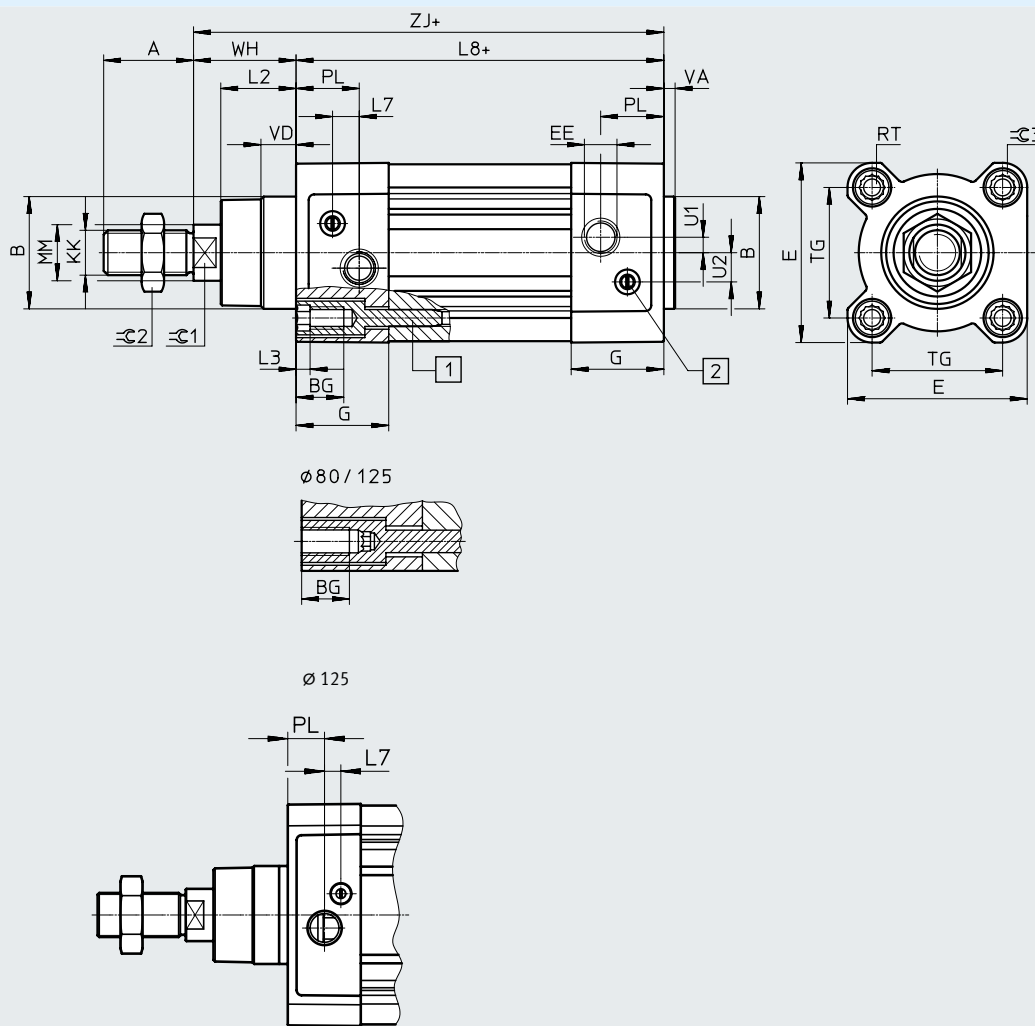

- + = añadir longitud de carrera
- [1] Tornillo Allen con rosca interior para elementos de fijación
- [2] Tornillo de regulación de la amortiguación de fin de recorrido regulable
- [3] Ranura para sensor de proximidad

Variante

T – vástago doble

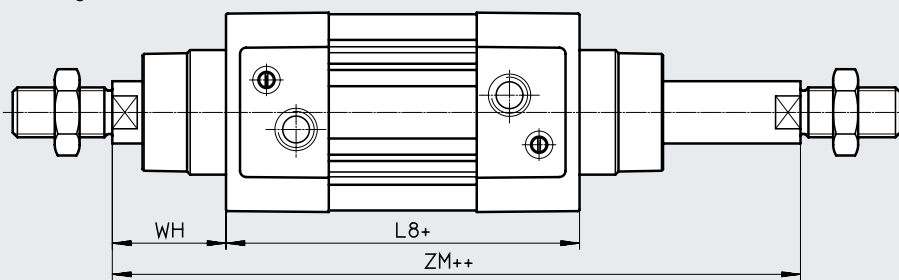

- + = añadir longitud de carrera
- ++ = añadir 2 veces la longitud de carrera

Hoja de datos

∅ [mm]	A -0,5	B ∅ d11	BG mín.	E +0,5	EE	G -0,2	U2 ±0,1	U1 ±0,1	KK
32	22	30	16	45	G1/8	28	5,7	5,25	M10x1,25
40	24	35	16	54	G1/4	33	8	4	M12x1,25
50	32	40	16	64	G1/4	33	10,4	5,5	M16x1,5
63	32	45	16	75	G3/8	40,5	12,75	6,25	M16x1,5
80	40	45	17	93	G3/8	43	12,5	8	M20x1,5
100	40	55	17	110	G1/2	48	13,5	10	M20x1,5
125	54	60	20	136	G1/2	44,7	13	8	M27x2

∅ [mm]	L2	L3 máx.	L7	L8 ±0,4	MM ∅	PL ±0,1	RT	TG ±0,3
32	18 _{-0,2}	5	6,5	94	12	19,5	M6	32,5
40	21,3 _{-0,2}	5	7,5	105	16	22,5	M6	38
50	26,8 _{-0,2}	5	9,5	106	20	22,5	M8	46,5
63	27 _{-0,2}	5	9	121	20	27,5	M8	56,5
80	34,2 _{-0,2}	–	11	128	25	30	M10	72
100	38 _{-0,2}	–	7,5	138	25	31,5	M10	89
125	45,5 _{-0,3}	–	10	160	32	22,5	M12	110

∅ [mm]	VA	VD +0,5	WH +2,2	ZJ +1,8	ZM +1	⊖C1	⊖C2	⊖C3
32	4 _{-0,2}	10	25	119,1	146,1	10	17	6
40	4 _{-0,2}	10,5	28,7	133,9	164,8	13	19	6
50	4 _{-0,2}	11,5	35,6	141,8	179,8	17	24	8
63	4 _{-0,2}	15	35,9	157,1	195,4	17	24	8
80	4 _{-0,2}	15,7	45,4	173,6	221	22	30	6
100	4 _{-0,2}	19,2	49,3	187,5	238,8	22	30	6
125	6 _{-0,3}	20,5	64,1	225	290	27	41	8

Hoja de datos

Dimensiones: variantes

Descarga de datos CAD → www.festo.com

Q – Con protección antigiro

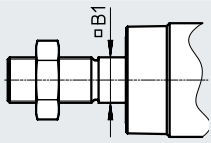

- - **Nota**

En combinación con la variante T, la protección antigiro tiene lugar en un lado.

F – Rosca interior

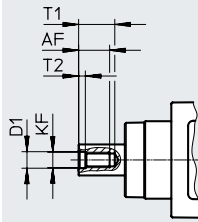

- - **Nota**

En combinación con la variante T, la rosca interior se encuentra en ambos lados.

...E – Prolongación del vástago

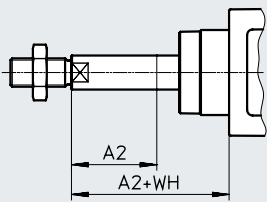

- - **Nota**

En combinación con la variante T, la prolongación del vástago se realiza en un lado.
En combinación con las variantes T y Q, la prolongación del vástago se realiza únicamente en el lado cuadrado del vástago

...L – Prolongación de la rosca del vástago

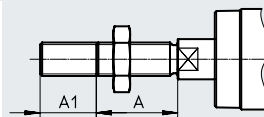

- - **Nota**

En combinación con la variante T, la prolongación de la rosca del vástago se realiza en ambos lados.

D3 – Ranura para sensor en 3 lados

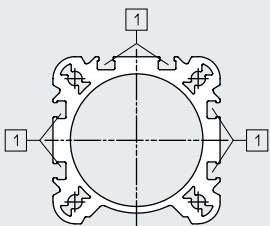

[1] Ranura para sensor de proximidad

Hoja de datos

∅ [mm]	A	A1		A2		AF mín.
		mín.	máx.	mín.	máx.	
32	22	1	35	1	500	12
40	24	1	35	1	500	12
50	32	1	70	1	500	16
63	32	1	70	1	500	16
80	40	1	70	1	500	20
100	40	1	70	1	500	20
125	54	1	70	1	500	32

∅ [mm]	B1	D1	KF	T1	T2	WH +2,2
				máx.		
32	10	6,4	M6	16	2,6	25
40	12	8,4	M8	16	3,3	28,7
50	16	10,5	M10	21	4,7	35,6
63	16	10,5	M10	21	4,7	35,9
80	20	13	M12	26,5	6,1	45,4
100	20	13	M12	26,5	6,1	49,3
125	–	17	M16	40	8	64,1

Hoja de datos

Dimensiones: variantes

Descarga de datos CAD → www.festo.com

C – Unidad de bloqueo

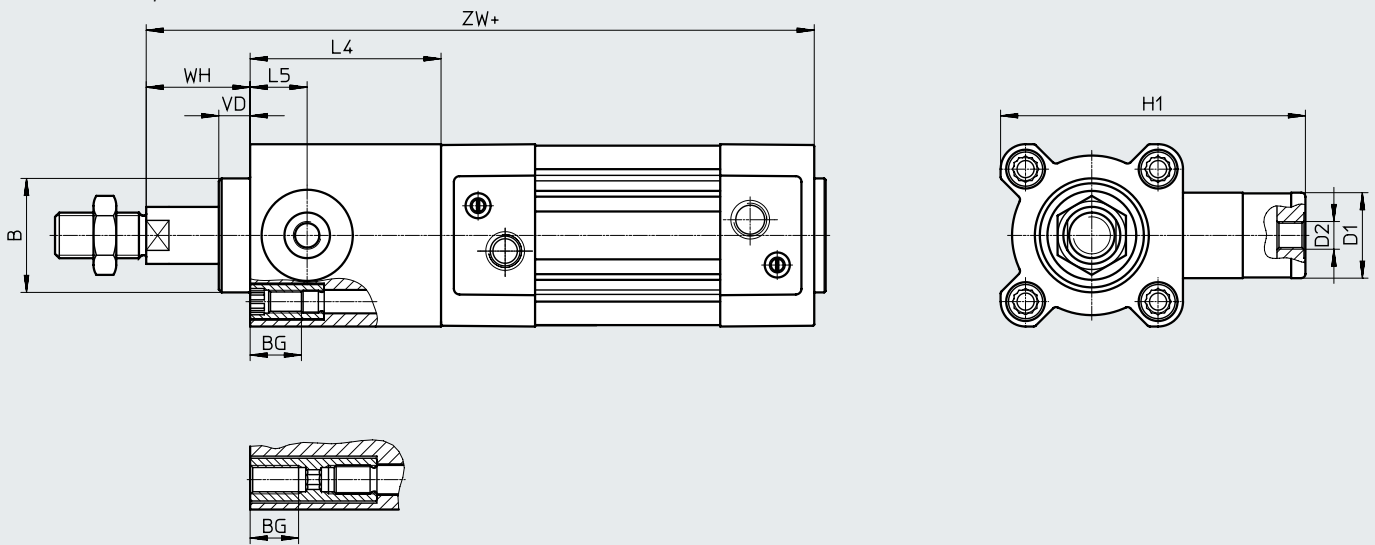

- - Nota

En combinación con la variante Q, la unidad de bloqueo únicamente puede seleccionarse con la variante T.

En combinación con las variantes T y Q, la unidad de bloqueo se monta en el lado redondo del vástago.

+ = añadir longitud de carrera

∅ [mm]	B ∅ d11	BG	D1	D2	H1	L4 ±0,2	L5	VD	WH	ZW ±1,8
32	30	16	20	M5	67	45	14	11,5	26	164,1
40	35	16	24	G1/8	88	53	16	11,5	30	186,9
50	40	16	30	G1/8	107	67	20	11	37	208,8
63	45	16	38	G1/8	123	76	24	11	37	233,1
80	45	17	48	G1/8	165	95	31,5	12,5	46	268,6
100	55	17	48	G1/8	174	98	31	12	51	285,7
125	60	20	65	G1/8	208	125	42	27,5	65	349,3

Hoja de datos

Dimensiones: variantes

Descarga de datos CAD → www.festo.com

E1/E2/E3 – bloqueo de la posición final

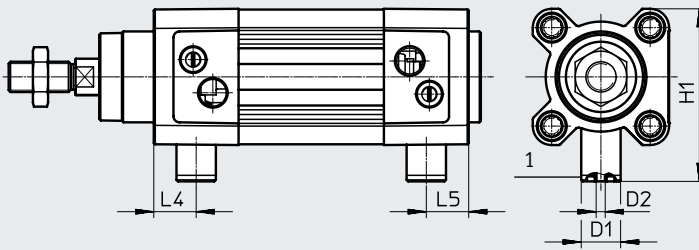
-  - **Nota**

- [1] La conexión sirve para el bloqueo manual o para el aire de escape común. No debe cerrarse ni presurizarse con aire comprimido.

E1 – bloqueo de la posición final en ambos lados

\varnothing [mm]	D1 \varnothing	D2	H1	L4	L5
32	13	M3	57,5	14	14
40	13	M3	64	17	17
50	20	M5	78,5	18	18
63	20	M5	84,5	25	25
80	30	M5	105	22	22
100	30	M5	113,5	25,5	25,5

E2 – bloqueo de la posición final con vástago extendido

\varnothing [mm]	D1 \varnothing	D2	H1	L4
32	13	M3	57,5	14
40	13	M3	64	17
50	20	M5	78,5	18
63	20	M5	84,5	25
80	30	M5	105	22
100	30	M5	113,5	25,5

E3 – bloqueo de la posición final con vástago retraído

\varnothing [mm]	D1 \varnothing	D2	H1	L5
32	13	M3	57,5	14
40	13	M3	64	17
50	20	M5	78,5	18
63	20	M5	84,5	25
80	30	M5	105	22
100	30	M5	113,5	25,5

Hoja de datos

Dimensiones: variantes

Descarga de datos CAD → www.festo.com

P2 – fuelle en culata delantera

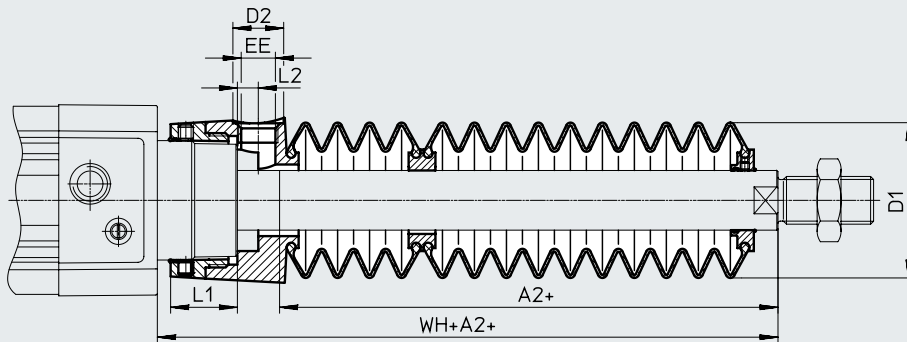

+ = añadir longitud de carrera

Ø Carrera [mm]	32							40						
	A2 ¹⁾	D1 máx.	D2	EE	L1	L2	WH+A2	A2 ¹⁾	D1 máx.	D2	EE	L1	L2	WH+A2
10 ... 50	29	38	14	G1/8	12,9	5,4	55	28	46	14	G1/8	16,3	5,4	56,7
51 ... 125	47						73	43						71,7
126 ... 175	61						87	56						84,7
176 ... 250	80						106	72						100,7
251 ... 300	96						122	86						114,7
301 ... 350	112						138	100						128,7
351 ... 375	114						140	101						129,7
376 ... 425	130						156	115						143,7
426 ... 475	145						171	130						158,7
476 ... 500	147						173	131						159,7

Ø Carrera [mm]	50							63						
	A2 ¹⁾	D1 máx.	D2	EE	L1	L2	WH+A2	A2 ¹⁾	D1 máx.	D2	EE	L1	L2	WH+A2
10 ... 50	28	57	17	G1/4	22,35	7	63,6	28	57	17	G1/4	22,4	7	63,9
51 ... 125	46						81,6	46						81,9
126 ... 175	56						91,6	56						91,9
176 ... 250	73						108,6	73						108,9
251 ... 300	86						121,6	86						121,9
301 ... 350	97						132,6	97						132,9
351 ... 375	105						140,6	105						140,9
376 ... 425	116						151,6	116						151,9
426 ... 475	126						161,6	126						161,9
476 ... 500	134						169,6	134						169,9

1) La medida corresponde al valor E (prolongación del vástago) del actuador

Hoja de datos

∅ Carrera [mm]	80							100						
	A2 ¹⁾	D1 máx.	D2	EE	L1	L2	WH+A2	A2 ¹⁾	D1 máx.	D2	EE	L1	L2	WH+A2
10 ... 50	25	93	17	G1/4	28	4	70,4	25	93	17	G1/4	28	4	74,3
51 ... 125	37						82,4	37						86,3
126 ... 175	49						94,4	49						98,3
176 ... 250	62						107,4	62						111,3
251 ... 300	74						119,4	74						123,3
301 ... 350	86						131,4	86						135,3
351 ... 375	87						132,4	87						136,3
376 ... 425	98						143,4	98						147,3
426 ... 475	110						155,4	110						159,3
476 ... 500	111						156,4	111						160,3

1) La medida corresponde al valor E (prolongación del vástago) del actuador

Hoja de datos

Referencias de pedido				Con amortiguación neumática ajustable		Con amortiguación autorregulable	
Diámetro del émbolo [mm]	Carrera [mm]	N.º art.	Código de producto	N.º art.	Código de producto	N.º art.	Código de producto
32	20	★ 2123069	DSBC-32-20-PPVA-N3	★ 2123085	DSBC-32-20-PPSA-N3	★ 2123085	DSBC-32-20-PPSA-N3
	25	★ 1376422	DSBC-32-25-PPVA-N3	★ 1376467	DSBC-32-25-PPSA-N3	★ 1376467	DSBC-32-25-PPSA-N3
	30	★ 2123070	DSBC-32-30-PPVA-N3	★ 2123086	DSBC-32-30-PPSA-N3	★ 2123086	DSBC-32-30-PPSA-N3
	40	★ 1376423	DSBC-32-40-PPVA-N3	★ 1376468	DSBC-32-40-PPSA-N3	★ 1376468	DSBC-32-40-PPSA-N3
	50	★ 1376424	DSBC-32-50-PPVA-N3	★ 1376469	DSBC-32-50-PPSA-N3	★ 1376469	DSBC-32-50-PPSA-N3
	60	★ 2123071	DSBC-32-60-PPVA-N3	★ 2123087	DSBC-32-60-PPSA-N3	★ 2123087	DSBC-32-60-PPSA-N3
	70	★ 2123072	DSBC-32-70-PPVA-N3	★ 2123088	DSBC-32-70-PPSA-N3	★ 2123088	DSBC-32-70-PPSA-N3
	80	★ 1376425	DSBC-32-80-PPVA-N3	★ 1376470	DSBC-32-80-PPSA-N3	★ 1376470	DSBC-32-80-PPSA-N3
	100	★ 1376426	DSBC-32-100-PPVA-N3	★ 1376471	DSBC-32-100-PPSA-N3	★ 1376471	DSBC-32-100-PPSA-N3
	125	★ 1376427	DSBC-32-125-PPVA-N3	★ 1376472	DSBC-32-125-PPSA-N3	★ 1376472	DSBC-32-125-PPSA-N3
	150	★ 2123073	DSBC-32-150-PPVA-N3	★ 2123089	DSBC-32-150-PPSA-N3	★ 2123089	DSBC-32-150-PPSA-N3
	160	★ 1376428	DSBC-32-160-PPVA-N3	★ 1376473	DSBC-32-160-PPSA-N3	★ 1376473	DSBC-32-160-PPSA-N3
	200	★ 1376429	DSBC-32-200-PPVA-N3	★ 1376474	DSBC-32-200-PPSA-N3	★ 1376474	DSBC-32-200-PPSA-N3
	250	★ 1376430	DSBC-32-250-PPVA-N3	★ 1376475	DSBC-32-250-PPSA-N3	★ 1376475	DSBC-32-250-PPSA-N3
	300	★ 2123074	DSBC-32-300-PPVA-N3	★ 2123090	DSBC-32-300-PPSA-N3	★ 2123090	DSBC-32-300-PPSA-N3
	320	★ 1376431	DSBC-32-320-PPVA-N3	★ 1376476	DSBC-32-320-PPSA-N3	★ 1376476	DSBC-32-320-PPSA-N3
400	★ 1376432	DSBC-32-400-PPVA-N3	★ 1376477	DSBC-32-400-PPSA-N3	★ 1376477	DSBC-32-400-PPSA-N3	
500	★ 1376433	DSBC-32-500-PPVA-N3	★ 1376478	DSBC-32-500-PPSA-N3	★ 1376478	DSBC-32-500-PPSA-N3	
40	20	★ 2123166	DSBC-40-20-PPVA-N3	★ 2123780	DSBC-40-20-PPSA-N3	★ 2123780	DSBC-40-20-PPSA-N3
	25	★ 1376656	DSBC-40-25-PPVA-N3	★ 1376903	DSBC-40-25-PPSA-N3	★ 1376903	DSBC-40-25-PPSA-N3
	30	★ 2123167	DSBC-40-30-PPVA-N3	★ 2123781	DSBC-40-30-PPSA-N3	★ 2123781	DSBC-40-30-PPSA-N3
	40	★ 1376657	DSBC-40-40-PPVA-N3	★ 1376904	DSBC-40-40-PPSA-N3	★ 1376904	DSBC-40-40-PPSA-N3
	50	★ 1376658	DSBC-40-50-PPVA-N3	★ 1376905	DSBC-40-50-PPSA-N3	★ 1376905	DSBC-40-50-PPSA-N3
	60	★ 2123224	DSBC-40-60-PPVA-N3	★ 2123782	DSBC-40-60-PPSA-N3	★ 2123782	DSBC-40-60-PPSA-N3
	70	★ 2123225	DSBC-40-70-PPVA-N3	★ 2123783	DSBC-40-70-PPSA-N3	★ 2123783	DSBC-40-70-PPSA-N3
	80	★ 1376659	DSBC-40-80-PPVA-N3	★ 1376906	DSBC-40-80-PPSA-N3	★ 1376906	DSBC-40-80-PPSA-N3
	100	★ 1376660	DSBC-40-100-PPVA-N3	★ 1376907	DSBC-40-100-PPSA-N3	★ 1376907	DSBC-40-100-PPSA-N3
	125	★ 1376661	DSBC-40-125-PPVA-N3	★ 1376908	DSBC-40-125-PPSA-N3	★ 1376908	DSBC-40-125-PPSA-N3
	150	★ 2123226	DSBC-40-150-PPVA-N3	★ 2123784	DSBC-40-150-PPSA-N3	★ 2123784	DSBC-40-150-PPSA-N3
	160	★ 1376662	DSBC-40-160-PPVA-N3	★ 1376909	DSBC-40-160-PPSA-N3	★ 1376909	DSBC-40-160-PPSA-N3
	200	★ 1376663	DSBC-40-200-PPVA-N3	★ 1376910	DSBC-40-200-PPSA-N3	★ 1376910	DSBC-40-200-PPSA-N3
	250	★ 1376664	DSBC-40-250-PPVA-N3	★ 1376911	DSBC-40-250-PPSA-N3	★ 1376911	DSBC-40-250-PPSA-N3
	300	★ 2123227	DSBC-40-300-PPVA-N3	★ 2123785	DSBC-40-300-PPSA-N3	★ 2123785	DSBC-40-300-PPSA-N3
	320	★ 1376665	DSBC-40-320-PPVA-N3	★ 1376912	DSBC-40-320-PPSA-N3	★ 1376912	DSBC-40-320-PPSA-N3
400	★ 1376666	DSBC-40-400-PPVA-N3	★ 1376913	DSBC-40-400-PPSA-N3	★ 1376913	DSBC-40-400-PPSA-N3	
500	★ 1376667	DSBC-40-500-PPVA-N3	★ 1376914	DSBC-40-500-PPSA-N3	★ 1376914	DSBC-40-500-PPSA-N3	

 - **Nota**
 Otras variantes en el producto modular → página 36

Hoja de datos

Referencias de pedido					
Diámetro del émbolo [mm]	Carrera [mm]	Con amortiguación neumática ajustable		Con amortiguación autorregulable	
		N.º art.	Código de producto	N.º art.	Código de producto
50	20	★ 2098969	DSBC-50-20-PPVA-N3	★ 2102628	DSBC-50-20-PPSA-N3
	25	★ 1366948	DSBC-50-25-PPVA-N3	★ 1376301	DSBC-50-25-PPSA-N3
	30	★ 2098970	DSBC-50-30-PPVA-N3	★ 2102629	DSBC-50-30-PPSA-N3
	40	★ 1366949	DSBC-50-40-PPVA-N3	★ 1376304	DSBC-50-40-PPSA-N3
	50	★ 1366950	DSBC-50-50-PPVA-N3	★ 1376305	DSBC-50-50-PPSA-N3
	60	★ 2098972	DSBC-50-60-PPVA-N3	★ 2102630	DSBC-50-60-PPSA-N3
	70	★ 2098973	DSBC-50-70-PPVA-N3	★ 2102631	DSBC-50-70-PPSA-N3
	80	★ 1366951	DSBC-50-80-PPVA-N3	★ 1376306	DSBC-50-80-PPSA-N3
	100	★ 1366952	DSBC-50-100-PPVA-N3	★ 1376307	DSBC-50-100-PPSA-N3
	125	★ 1366953	DSBC-50-125-PPVA-N3	★ 1376308	DSBC-50-125-PPSA-N3
	150	★ 2098974	DSBC-50-150-PPVA-N3	★ 2102632	DSBC-50-150-PPSA-N3
	160	★ 1366954	DSBC-50-160-PPVA-N3	★ 1376309	DSBC-50-160-PPSA-N3
	200	★ 1366955	DSBC-50-200-PPVA-N3	★ 1376310	DSBC-50-200-PPSA-N3
	250	★ 1366956	DSBC-50-250-PPVA-N3	★ 1376311	DSBC-50-250-PPSA-N3
	300	★ 2098975	DSBC-50-300-PPVA-N3	★ 2102633	DSBC-50-300-PPSA-N3
	320	★ 1366957	DSBC-50-320-PPVA-N3	★ 1376312	DSBC-50-320-PPSA-N3
	400	★ 1366958	DSBC-50-400-PPVA-N3	★ 1376313	DSBC-50-400-PPSA-N3
500	★ 1366959	DSBC-50-500-PPVA-N3	★ 1376314	DSBC-50-500-PPSA-N3	
63	20	★ 2125490	DSBC-63-20-PPVA-N3	★ 2126684	DSBC-63-20-PPSA-N3
	25	★ 1383578	DSBC-63-25-PPVA-N3	★ 1383632	DSBC-63-25-PPSA-N3
	30	★ 2125491	DSBC-63-30-PPVA-N3	★ 2126685	DSBC-63-30-PPSA-N3
	40	★ 1383579	DSBC-63-40-PPVA-N3	★ 1383633	DSBC-63-40-PPSA-N3
	50	★ 1383580	DSBC-63-50-PPVA-N3	★ 1383634	DSBC-63-50-PPSA-N3
	60	★ 2125492	DSBC-63-60-PPVA-N3	★ 2126686	DSBC-63-60-PPSA-N3
	70	★ 2125493	DSBC-63-70-PPVA-N3	★ 2126687	DSBC-63-70-PPSA-N3
	80	★ 1383581	DSBC-63-80-PPVA-N3	★ 1383635	DSBC-63-80-PPSA-N3
	100	★ 1383582	DSBC-63-100-PPVA-N3	★ 1383636	DSBC-63-100-PPSA-N3
	125	★ 1383583	DSBC-63-125-PPVA-N3	★ 1383637	DSBC-63-125-PPSA-N3
	150	★ 2125494	DSBC-63-150-PPVA-N3	★ 2126688	DSBC-63-150-PPSA-N3
	160	★ 1383584	DSBC-63-160-PPVA-N3	★ 1383638	DSBC-63-160-PPSA-N3
	200	★ 1383585	DSBC-63-200-PPVA-N3	★ 1383639	DSBC-63-200-PPSA-N3
	250	★ 1383586	DSBC-63-250-PPVA-N3	★ 1383640	DSBC-63-250-PPSA-N3
	300	★ 2125495	DSBC-63-300-PPVA-N3	★ 2126689	DSBC-63-300-PPSA-N3
	320	★ 1383587	DSBC-63-320-PPVA-N3	★ 1383641	DSBC-63-320-PPSA-N3
	400	★ 1383588	DSBC-63-400-PPVA-N3	★ 1383642	DSBC-63-400-PPSA-N3
500	★ 1383589	DSBC-63-500-PPVA-N3	★ 1383643	DSBC-63-500-PPSA-N3	

Nota

Otras variantes en el producto modular → página 36

Hoja de datos

Referencias de pedido				Con amortiguación autorregulable	
Diámetro del émbolo [mm]	Carrera [mm]	Con amortiguación neumática ajustable		N.º art.	Código de producto
		N.º art.	Código de producto		
80	20	★ 2126594	DSBC-80-20-PPVA-N3	★ 2126636	DSBC-80-20-PPSA-N3
	25	★ 1383333	DSBC-80-25-PPVA-N3	★ 1383366	DSBC-80-25-PPSA-N3
	30	★ 2126595	DSBC-80-30-PPVA-N3	★ 2126637	DSBC-80-30-PPSA-N3
	40	★ 1383334	DSBC-80-40-PPVA-N3	★ 1383367	DSBC-80-40-PPSA-N3
	50	★ 1383335	DSBC-80-50-PPVA-N3	★ 1383368	DSBC-80-50-PPSA-N3
	60	★ 2126597	DSBC-80-60-PPVA-N3	★ 2126638	DSBC-80-60-PPSA-N3
	70	★ 2126598	DSBC-80-70-PPVA-N3	★ 2126639	DSBC-80-70-PPSA-N3
	80	★ 1383336	DSBC-80-80-PPVA-N3	★ 1383369	DSBC-80-80-PPSA-N3
	100	★ 1383337	DSBC-80-100-PPVA-N3	★ 1383370	DSBC-80-100-PPSA-N3
	125	★ 1383338	DSBC-80-125-PPVA-N3	★ 1383371	DSBC-80-125-PPSA-N3
	150	★ 2126599	DSBC-80-150-PPVA-N3	★ 2126640	DSBC-80-150-PPSA-N3
	160	★ 1383339	DSBC-80-160-PPVA-N3	★ 1383372	DSBC-80-160-PPSA-N3
	200	★ 1383340	DSBC-80-200-PPVA-N3	★ 1383373	DSBC-80-200-PPSA-N3
	250	★ 1383341	DSBC-80-250-PPVA-N3	★ 1383374	DSBC-80-250-PPSA-N3
	300	★ 2126600	DSBC-80-300-PPVA-N3	★ 2126641	DSBC-80-300-PPSA-N3
	320	★ 1383342	DSBC-80-320-PPVA-N3	★ 1383375	DSBC-80-320-PPSA-N3
	400	★ 1383343	DSBC-80-400-PPVA-N3	★ 1383376	DSBC-80-400-PPSA-N3
500	★ 1383344	DSBC-80-500-PPVA-N3	★ 1383377	DSBC-80-500-PPSA-N3	

 - Nota

Otras variantes en el producto modular → página 36

Hoja de datos

Referencias de pedido					
Diámetro del émbolo [mm]	Carrera [mm]	Con amortiguación neumática ajustable		Con amortiguación autorregulable	
		N.º art.	Código de producto	N.º art.	Código de producto
32	1 ... 2800	1463254	DSBC-32-...-PPVA-N3	1463252	DSBC-32-...-PPSA-N3
40	1 ... 2800	1462834	DSBC-40-...-PPVA-N3	1462835	DSBC-40-...-PPSA-N3
50	1 ... 2800	1463766	DSBC-50-...-PPVA-N3	1463768	DSBC-50-...-PPSA-N3
63	1 ... 2800	1463483	DSBC-63-...-PPVA-N3	1463481	DSBC-63-...-PPSA-N3
80	1 ... 2800	1463504	DSBC-80-...-PPVA-N3	1463500	DSBC-80-...-PPSA-N3
100	25	1384804	DSBC-100-25-PPVA-N3	1384890	DSBC-100-25-PPSA-N3
	40	1384805	DSBC-100-40-PPVA-N3	1384891	DSBC-100-40-PPSA-N3
	50	1384806	DSBC-100-50-PPVA-N3	1384892	DSBC-100-50-PPSA-N3
	80	1384807	DSBC-100-80-PPVA-N3	1384893	DSBC-100-80-PPSA-N3
	100	1384808	DSBC-100-100-PPVA-N3	1384894	DSBC-100-100-PPSA-N3
	125	1384809	DSBC-100-125-PPVA-N3	1384895	DSBC-100-125-PPSA-N3
	160	1384810	DSBC-100-160-PPVA-N3	1384896	DSBC-100-160-PPSA-N3
	200	1384811	DSBC-100-200-PPVA-N3	1384897	DSBC-100-200-PPSA-N3
	250	1384812	DSBC-100-250-PPVA-N3	1384898	DSBC-100-250-PPSA-N3
	320	1384813	DSBC-100-320-PPVA-N3	1384899	DSBC-100-320-PPSA-N3
	400	1384814	DSBC-100-400-PPVA-N3	1384900	DSBC-100-400-PPSA-N3
500	1384815	DSBC-100-500-PPVA-N3	1384901	DSBC-100-500-PPSA-N3	
1 ... 2800	1463598	DSBC-100-...-PPVA-N3	1463558	DSBC-100-...-PPSA-N3	
125	25	1804956	DSBC-125-25-PPVA-N3	1804661	DSBC-125-25-PPSA-N3
	40	1804957	DSBC-125-40-PPVA-N3	1804662	DSBC-125-40-PPSA-N3
	50	1804958	DSBC-125-50-PPVA-N3	1804663	DSBC-125-50-PPSA-N3
	80	1804959	DSBC-125-80-PPVA-N3	1804664	DSBC-125-80-PPSA-N3
	100	1804960	DSBC-125-100-PPVA-N3	1804665	DSBC-125-100-PPSA-N3
	125	1804961	DSBC-125-125-PPVA-N3	1804666	DSBC-125-125-PPSA-N3
	160	1804962	DSBC-125-160-PPVA-N3	1804667	DSBC-125-160-PPSA-N3
	200	1804963	DSBC-125-200-PPVA-N3	1804668	DSBC-125-200-PPSA-N3
	250	1804964	DSBC-125-250-PPVA-N3	1804669	DSBC-125-250-PPSA-N3
	320	1804965	DSBC-125-320-PPVA-N3	1804671	DSBC-125-320-PPSA-N3
	400	1804966	DSBC-125-400-PPVA-N3	1804672	DSBC-125-400-PPSA-N3
500	1804967	DSBC-125-500-PPVA-N3	1804673	DSBC-125-500-PPSA-N3	
1 ... 2800	1755348	DSBC-125-...-PPVA-N3	1755619	DSBC-125-...-PPSA-N3	

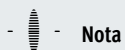

Nota

Otras variantes en el producto modular → página 36

Hoja de datos

Referencias de pedido: ejecuciones para DSBC-...-D3 (ranuras para sensor en 3 lados)

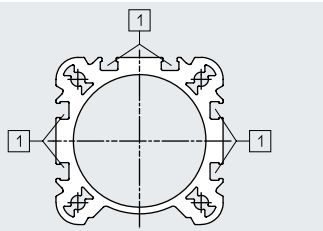

Con esta ejecución, la posición del émbolo se puede detectar en 3 lados del actuador.

[1] Ranura para sensor de proximidad

Diámetro del émbolo [mm]	Carrera [mm]	Con amortiguación neumática ajustable		Con amortiguación autorregulable	
		N.º art.	Código de producto	N.º art.	Código de producto
32	20	3656511	DSBC-32-20-D3-PPVA-N3	3659374	DSBC-32-20-D3-PPSA-N3
	25	3656512	DSBC-32-25-D3-PPVA-N3	3659375	DSBC-32-25-D3-PPSA-N3
	30	3656513	DSBC-32-30-D3-PPVA-N3	3659376	DSBC-32-30-D3-PPSA-N3
	40	3656514	DSBC-32-40-D3-PPVA-N3	3659377	DSBC-32-40-D3-PPSA-N3
	50	3656515	DSBC-32-50-D3-PPVA-N3	3659378	DSBC-32-50-D3-PPSA-N3
	60	3656516	DSBC-32-60-D3-PPVA-N3	3659379	DSBC-32-60-D3-PPSA-N3
	70	3656517	DSBC-32-70-D3-PPVA-N3	3659380	DSBC-32-70-D3-PPSA-N3
	80	3656518	DSBC-32-80-D3-PPVA-N3	3659381	DSBC-32-80-D3-PPSA-N3
	100	3656519	DSBC-32-100-D3-PPVA-N3	3659382	DSBC-32-100-D3-PPSA-N3
	125	3656520	DSBC-32-125-D3-PPVA-N3	3659383	DSBC-32-125-D3-PPSA-N3
	150	3656521	DSBC-32-150-D3-PPVA-N3	3659384	DSBC-32-150-D3-PPSA-N3
	160	3656522	DSBC-32-160-D3-PPVA-N3	3659385	DSBC-32-160-D3-PPSA-N3
	200	3656523	DSBC-32-200-D3-PPVA-N3	3659386	DSBC-32-200-D3-PPSA-N3
	250	3656524	DSBC-32-250-D3-PPVA-N3	3659387	DSBC-32-250-D3-PPSA-N3
	300	3656525	DSBC-32-300-D3-PPVA-N3	3659388	DSBC-32-300-D3-PPSA-N3
	320	3656526	DSBC-32-320-D3-PPVA-N3	3659389	DSBC-32-320-D3-PPSA-N3
400	8165440	DSBC-32-400-D3-PPVA-N3	8165446	DSBC-32-400-D3-PPSA-N3	
500	8165460	DSBC-32-500-D3-PPVA-N3	8165461	DSBC-32-500-D3-PPSA-N3	
40	20	3660615	DSBC-40-20-D3-PPVA-N3	3660759	DSBC-40-20-D3-PPSA-N3
	25	3660616	DSBC-40-25-D3-PPVA-N3	3660760	DSBC-40-25-D3-PPSA-N3
	30	3660617	DSBC-40-30-D3-PPVA-N3	3660761	DSBC-40-30-D3-PPSA-N3
	40	3660618	DSBC-40-40-D3-PPVA-N3	3660762	DSBC-40-40-D3-PPSA-N3
	50	3660619	DSBC-40-50-D3-PPVA-N3	3660763	DSBC-40-50-D3-PPSA-N3
	60	3660620	DSBC-40-60-D3-PPVA-N3	3660764	DSBC-40-60-D3-PPSA-N3
	70	3660621	DSBC-40-70-D3-PPVA-N3	3660765	DSBC-40-70-D3-PPSA-N3
	80	3660622	DSBC-40-80-D3-PPVA-N3	3660766	DSBC-40-80-D3-PPSA-N3
	100	3660623	DSBC-40-100-D3-PPVA-N3	3660767	DSBC-40-100-D3-PPSA-N3
	125	3660624	DSBC-40-125-D3-PPVA-N3	3660768	DSBC-40-125-D3-PPSA-N3
	150	3660625	DSBC-40-150-D3-PPVA-N3	3660769	DSBC-40-150-D3-PPSA-N3
	160	3660626	DSBC-40-160-D3-PPVA-N3	3660770	DSBC-40-160-D3-PPSA-N3
	200	3660627	DSBC-40-200-D3-PPVA-N3	3660771	DSBC-40-200-D3-PPSA-N3
	250	3660628	DSBC-40-250-D3-PPVA-N3	3660772	DSBC-40-250-D3-PPSA-N3
	300	3660629	DSBC-40-300-D3-PPVA-N3	3660773	DSBC-40-300-D3-PPSA-N3
	320	3660630	DSBC-40-320-D3-PPVA-N3	3660774	DSBC-40-320-D3-PPSA-N3
400	8165582	DSBC-40-400-D3-PPVA-N3	8165583	DSBC-40-400-D3-PPSA-N3	
500	8165584	DSBC-40-500-D3-PPVA-N3	8165586	DSBC-40-500-D3-PPSA-N3	

- - Nota

Otras variantes en el producto modular → página 36

Hoja de datos

Referencias de pedido: ejecuciones para DSBC-...-D3 (ranuras para sensor en 3 lados)

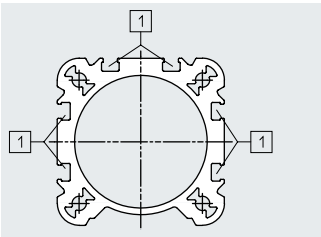

Con esta ejecución, la posición del émbolo se puede detectar en 3 lados del actuador.

[1] Ranura para sensor de proximidad

Diámetro del émbolo [mm]	Carrera [mm]	Con amortiguación neumática ajustable		Con amortiguación autorregulable	
		N.º art.	Código de producto	N.º art.	Código de producto
50	20	3659467	DSBC-50-20-D3-PPVA-N3	3659491	DSBC-50-20-D3-PPSA-N3
	25	3659468	DSBC-50-25-D3-PPVA-N3	3659492	DSBC-50-25-D3-PPSA-N3
	30	3659469	DSBC-50-30-D3-PPVA-N3	3659493	DSBC-50-30-D3-PPSA-N3
	40	3659470	DSBC-50-40-D3-PPVA-N3	3659494	DSBC-50-40-D3-PPSA-N3
	50	3659471	DSBC-50-50-D3-PPVA-N3	3659495	DSBC-50-50-D3-PPSA-N3
	60	3659472	DSBC-50-60-D3-PPVA-N3	3659496	DSBC-50-60-D3-PPSA-N3
	70	3659473	DSBC-50-70-D3-PPVA-N3	3659497	DSBC-50-70-D3-PPSA-N3
	80	3659474	DSBC-50-80-D3-PPVA-N3	3659498	DSBC-50-80-D3-PPSA-N3
	100	3659475	DSBC-50-100-D3-PPVA-N3	3659499	DSBC-50-100-D3-PPSA-N3
	125	3659476	DSBC-50-125-D3-PPVA-N3	3659500	DSBC-50-125-D3-PPSA-N3
	150	3659477	DSBC-50-150-D3-PPVA-N3	3659501	DSBC-50-150-D3-PPSA-N3
	160	3659478	DSBC-50-160-D3-PPVA-N3	3659502	DSBC-50-160-D3-PPSA-N3
	200	3659479	DSBC-50-200-D3-PPVA-N3	3659503	DSBC-50-200-D3-PPSA-N3
	250	3659480	DSBC-50-250-D3-PPVA-N3	3659504	DSBC-50-250-D3-PPSA-N3
	300	3659481	DSBC-50-300-D3-PPVA-N3	3659505	DSBC-50-300-D3-PPSA-N3
320	3659482	DSBC-50-320-D3-PPVA-N3	3659506	DSBC-50-320-D3-PPSA-N3	
400	8165587	DSBC-50-400-D3-PPVA-N3	8165588	DSBC-50-400-D3-PPSA-N3	
500	8165589	DSBC-50-500-D3-PPVA-N3	8165590	DSBC-50-500-D3-PPSA-N3	
63	20	3657859	DSBC-63-20-D3-PPVA-N3	3657811	DSBC-63-20-D3-PPSA-N3
	25	3657860	DSBC-63-25-D3-PPVA-N3	3657812	DSBC-63-25-D3-PPSA-N3
	30	3657861	DSBC-63-30-D3-PPVA-N3	3657813	DSBC-63-30-D3-PPSA-N3
	40	3657862	DSBC-63-40-D3-PPVA-N3	3657814	DSBC-63-40-D3-PPSA-N3
	50	3657863	DSBC-63-50-D3-PPVA-N3	3657815	DSBC-63-50-D3-PPSA-N3
	60	3657864	DSBC-63-60-D3-PPVA-N3	3657816	DSBC-63-60-D3-PPSA-N3
	70	3657865	DSBC-63-70-D3-PPVA-N3	3657817	DSBC-63-70-D3-PPSA-N3
	80	3657866	DSBC-63-80-D3-PPVA-N3	3657818	DSBC-63-80-D3-PPSA-N3
	100	3657867	DSBC-63-100-D3-PPVA-N3	3657819	DSBC-63-100-D3-PPSA-N3
	125	3657868	DSBC-63-125-D3-PPVA-N3	3657820	DSBC-63-125-D3-PPSA-N3
	150	3657869	DSBC-63-150-D3-PPVA-N3	3657821	DSBC-63-150-D3-PPSA-N3
	160	3657870	DSBC-63-160-D3-PPVA-N3	3657822	DSBC-63-160-D3-PPSA-N3
	200	3657871	DSBC-63-200-D3-PPVA-N3	3657823	DSBC-63-200-D3-PPSA-N3
	250	3657872	DSBC-63-250-D3-PPVA-N3	3657824	DSBC-63-250-D3-PPSA-N3
	300	3657873	DSBC-63-300-D3-PPVA-N3	3657825	DSBC-63-300-D3-PPSA-N3
320	3657874	DSBC-63-320-D3-PPVA-N3	3657826	DSBC-63-320-D3-PPSA-N3	
400	8165591	DSBC-63-400-D3-PPVA-N3	8165592	DSBC-63-400-D3-PPSA-N3	
500	8165593	DSBC-63-500-D3-PPVA-N3	8165594	DSBC-63-500-D3-PPSA-N3	

Nota

Otras variantes en el producto modular → página 36

Hoja de datos

Referencias de pedido: ejecuciones para DSBC-...-D3 (ranuras para sensor en 3 lados)

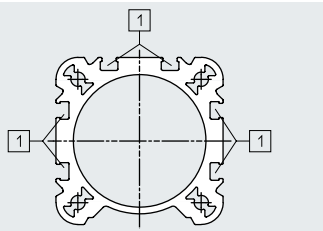

Con esta ejecución, la posición del émbolo se puede detectar en 3 lados del actuador.

[1] Ranura para sensor de proximidad

Diámetro del émbolo [mm]	Carrera [mm]	Con amortiguación neumática ajustable		Con amortiguación autorregulable	
		N.º art.	Código de producto	N.º art.	Código de producto
80	20	3656631	DSBC-80-20-D3-PPVA-N3	3656854	DSBC-80-20-D3-PPSA-N3
	25	3656632	DSBC-80-25-D3-PPVA-N3	3656855	DSBC-80-25-D3-PPSA-N3
	30	3656633	DSBC-80-30-D3-PPVA-N3	3656856	DSBC-80-30-D3-PPSA-N3
	40	3656634	DSBC-80-40-D3-PPVA-N3	3656857	DSBC-80-40-D3-PPSA-N3
	50	3656635	DSBC-80-50-D3-PPVA-N3	3656858	DSBC-80-50-D3-PPSA-N3
	60	3656636	DSBC-80-60-D3-PPVA-N3	3656859	DSBC-80-60-D3-PPSA-N3
	70	3656637	DSBC-80-70-D3-PPVA-N3	3656860	DSBC-80-70-D3-PPSA-N3
	80	3656638	DSBC-80-80-D3-PPVA-N3	3656861	DSBC-80-80-D3-PPSA-N3
	100	3656639	DSBC-80-100-D3-PPVA-N3	3656862	DSBC-80-100-D3-PPSA-N3
	125	3656640	DSBC-80-125-D3-PPVA-N3	3656863	DSBC-80-125-D3-PPSA-N3
	150	3656641	DSBC-80-150-D3-PPVA-N3	3656864	DSBC-80-150-D3-PPSA-N3
	160	3656642	DSBC-80-160-D3-PPVA-N3	3656865	DSBC-80-160-D3-PPSA-N3
	200	3656643	DSBC-80-200-D3-PPVA-N3	3656866	DSBC-80-200-D3-PPSA-N3
	250	3656644	DSBC-80-250-D3-PPVA-N3	3656867	DSBC-80-250-D3-PPSA-N3
	300	3656645	DSBC-80-300-D3-PPVA-N3	3656868	DSBC-80-300-D3-PPSA-N3
320	3656646	DSBC-80-320-D3-PPVA-N3	3656869	DSBC-80-320-D3-PPSA-N3	
400	8165595	DSBC-80-400-D3-PPVA-N3	8165596	DSBC-80-400-D3-PPSA-N3	
500	8165597	DSBC-80-500-D3-PPVA-N3	8165598	DSBC-80-500-D3-PPSA-N3	
100	25	8165653	DSBC-100-25-D3-PPVA-N3	8165693	DSBC-100-25-D3-PPSA-N3
	40	8165656	DSBC-100-40-D3-PPVA-N3	8165690	DSBC-100-40-D3-PPSA-N3
	50	8165658	DSBC-100-50-D3-PPVA-N3	8165695	DSBC-100-50-D3-PPSA-N3
	80	8165660	DSBC-100-80-D3-PPVA-N3	8165697	DSBC-100-80-D3-PPSA-N3
	100	8165649	DSBC-100-100-D3-PPVA-N3	8165689	DSBC-100-100-D3-PPSA-N3
	125	8165650	DSBC-100-125-D3-PPVA-N3	8165694	DSBC-100-125-D3-PPSA-N3
	160	8165651	DSBC-100-160-D3-PPVA-N3	8165686	DSBC-100-160-D3-PPSA-N3
	200	8165652	DSBC-100-200-D3-PPVA-N3	8165688	DSBC-100-200-D3-PPSA-N3
	250	8165654	DSBC-100-250-D3-PPVA-N3	8165691	DSBC-100-250-D3-PPSA-N3
	320	8165655	DSBC-100-320-D3-PPVA-N3	8165696	DSBC-100-320-D3-PPSA-N3
	400	8165657	DSBC-100-400-D3-PPVA-N3	8165692	DSBC-100-400-D3-PPSA-N3
500	8165659	DSBC-100-500-D3-PPVA-N3	8165687	DSBC-100-500-D3-PPSA-N3	

- - Nota

Otras variantes en el producto modular → página 36

Hoja de datos

Referencias de pedido: ejecuciones para DSBC-...-D3 (ranuras para sensor en 3 lados)

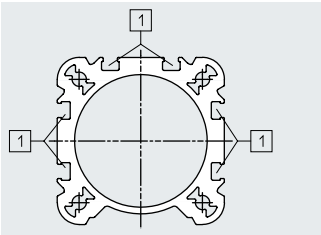

Con esta ejecución, la posición del émbolo se puede detectar en 3 lados del actuador.

[1] Ranura para sensor de proximidad

Diámetro del émbolo [mm]	Carrera [mm]	Con amortiguación neumática ajustable		Con amortiguación autorregulable	
		N.º art.	Código de producto	N.º art.	Código de producto
125	25	8165670	DSBC-125-25-D3-PPVA-N3	8165669	DSBC-125-25-D3-PPSA-N3
	40	8165676	DSBC-125-40-D3-PPVA-N3	8165675	DSBC-125-40-D3-PPSA-N3
	50	8165680	DSBC-125-50-D3-PPVA-N3	8165679	DSBC-125-50-D3-PPSA-N3
	80	8165684	DSBC-125-80-D3-PPVA-N3	8165683	DSBC-125-80-D3-PPSA-N3
	100	8165662	DSBC-125-100-D3-PPVA-N3	8165661	DSBC-125-100-D3-PPSA-N3
	125	8165664	DSBC-125-125-D3-PPVA-N3	8165663	DSBC-125-125-D3-PPSA-N3
	160	8165666	DSBC-125-160-D3-PPVA-N3	8165665	DSBC-125-160-D3-PPSA-N3
	200	8165668	DSBC-125-200-D3-PPVA-N3	8165667	DSBC-125-200-D3-PPSA-N3
	250	8165672	DSBC-125-250-D3-PPVA-N3	8165671	DSBC-125-250-D3-PPSA-N3
	320	8165674	DSBC-125-320-D3-PPVA-N3	8165673	DSBC-125-320-D3-PPSA-N3
	400	8165678	DSBC-125-400-D3-PPVA-N3	8165677	DSBC-125-400-D3-PPSA-N3
	500	8165682	DSBC-125-500-D3-PPVA-N3	8165681	DSBC-125-500-D3-PPSA-N3

-  - Nota

Otras variantes en el producto modular → página 36

Referencias de pedido: producto modular

Tabla de pedidos										
Tamaño	32	40	50	63	80	100	125	Condiciones	Código	Código a introducir
Referencia básica	1463250	1461995	1463770	1463475	1463495	1463520	1722457			
Función	Cilindro normalizado de doble efecto, basado en la norma ISO 15552								DSBC	DSBC
Protección antigiro	No incluye								★	
	Con protección antigiro						-	[1]	★ -Q	
Características de funcionamiento	Estándar								★	
	Baja fricción						-	[2]	L	
	Movimiento lento constante							[2]	U	
	Baja fricción para aplicaciones de equilibrado							[3]	L1	
Diámetro del émbolo [mm]	32	40	50	63	80	100	125		★ -...	
Carrera [mm]	1 ... 2800								★ -...	
Tipo de vástago	Simple								★	
	Vástago doble							[4] [5]	★ -T	
Tipo de rosca del vástago	Rosca exterior								★	
	Rosca interior							[6]	★ F	
Tipo perfil	Ranura para sensor en un lado								★	
	Ranura para sensor en tres lados								★ D3	
Amortiguación	Placas/anillos amortiguadores elásticos en ambos lados								-P	
	Amortiguación neumática autorregulable en ambos lados							★ -PPS		
	Amortiguación neumática regulable en ambos lados						[5]	★ -PPV		
Detección de posiciones	Para sensores de proximidad								★ A	A

- [1] Q Solo hasta carrera de 1500 mm
- [2] L, U No con Q
- [3] L1 Solo hasta carrera de 1000 mm
- [4] T No con L, U
- [5] T, PPV No con L1
- [6] F No con N3

 - Nota

Si se utiliza la característica L en combinación con cargas transversales o carreras superiores a 500 mm, deben tomarse medidas adecuadas para apoyar el vástago.
La presión de funcionamiento (→  12) es válida para carreras de hasta 500 mm

 - Nota

Si se utiliza la característica L1 en combinación con carreras superiores a 500 mm, deben tomarse medidas adecuadas para apoyar el vástago.
La presión de funcionamiento (→ página 12) es válida para carreras de hasta 500 mm.

Referencias de pedido: producto modular

Tabla de pedidos		32	40	50	63	80	100	125	Condiciones	Código	Código a introducir
Norma		Basado en la norma ISO 15552								★	
		Corresponde a ISO 15552								★ -N3	
Protección contra la corrosión		Estándar								★	
		Protección elevada contra la corrosión							[6]	★ R3	
Margen de temperatura		Estándar								★	
	[°C]	Juntas termorresistentes hasta máx. 120							[6] [7]	★ T1	
	[°C]	-40 ... +80							[6] [7] [8]	T3	
	[°C]	0 ... +150							[6] [7] [8]	T4	
Protección contra partículas		Estándar								★	
		Fuelle en la culata delantera						-	[6] [8] [9] [10] [11]	P2	
Variante con anillo rascador		No								★	
		Resistencia elevada a sustancias químicas							[6] [7] [8] [10] [12] [13] [14]	A1	
		Anillo rascador rígido							[6] [8] [10] [13] [15]	A2	
		Para funcionamiento sin lubricación							[6] [8] [10] [13] [14]	A3	
		Anillo rascador metálico							[6] [8] [13] [14] [15]	A6	
Certificación UE		No								★	
	[mm]	II 2GD							[6] [10] [13]	EX4	
Prolongación del vástago		No incluye									
	[mm]	1 ... 500							[9] [16]	★ ...E	
Prolongación de la rosca del vástago		No incluye									
	[mm]	1 ... 35			1 ... 70				[9] [16] [17]	-...L	

- [6] R3, T1, T3, T4, P2, A1, A2, A3, A6, EX4 No con L, U, L1
- [7] T1, T3, T4, A1 No con PPS
- [8] T3, T4, P2, A1, A2, A3, A6 No con Q
- [9] P2, ...E, ...L No con N3
- [10] P2, A1, A2, A3, EX4 No con T1, T3, T4
- [11] P2 Solo hasta carrera de 500 mm
- [12] A1 No con P
- [13] A1, A2, A3, A6, EX4 No con P2
- [14] A1, A3, A6 No con EX4
- [15] A2, A6 No con R3
- [16] ...E, ...L Solo hasta carrera de 2000 mm
- [17] ...L No con F

 **Nota**

Al seleccionar la característica P2, para el fuelle se considera automáticamente la prolongación del vástago. Esto significa que con la característica ...E no es necesario indicar un valor.

 **Nota**

Al seleccionar la característica ...E en combinación con la característica P2, la parte de la prolongación del vástago ...E no está cubierta por el fuelle.

 **Nota**

Al seleccionar la característica P2 en combinación con la característica T (vástago doble), el fuelle únicamente se monta en un lado.

Referencias de pedido: producto modular

Tabla de pedidos										
Tamaño	32	40	50	63	80	100	125	Condiciones	Código	Código a introducir
Referencia básica	1463250	1461995	1463770	1463475	1463495	1463520	1722457			
Función	Cilindro normalizado de doble efecto, basado en la norma ISO 15552								DSBC	DSBC
Protección antigiro	No incluye								★	
	Con protección antigiro						-	[1]	★ -Q	
Diámetro del émbolo [mm]	32	40	50	63	80	100	125		★ -...	
Carrera [mm]	10 ... 2000								★ -...	
Unidad de bloqueo	Incorporada								★ -C	C
Tipo de vástago	Simple								★	
	Vástago doble							[2]	★ T	
Tipo de rosca del vástago	Rosca exterior								★	
	Rosca interior								★ F	
Tipo perfil	Ranura para sensor en un lado								★	
	Ranura para sensor en tres lados								★ D3	
Amortiguación	Placas/anillos amortiguadores elásticos en ambos lados								-P	
	Amortiguación neumática autorregulable en ambos lados								★ -PPS	
	Amortiguación neumática regulable en ambos lados								★ -PPV	
Detección de posiciones	Para sensores de proximidad								★ A	A
Prolongación del vástago [mm]	No incluye									
	1 ... 500								★ -...E	
Prolongación de la rosca del vástago [mm]	No incluye									
	1 ... 35		1 ... 70					[3]	-...L	

[1] Q Solo hasta carrera de 1500 mm

[2] T Obligatorio con Q

[3] ...L No con F

Referencias de pedido: producto modular

Tabla de pedidos										
Tamaño	32	40	50	63	80	100	Condiciones	Código	Código a introducir	
Referencia básica	1463250	1461995	1463770	1463475	1463495	1463520				
Función	Cilindro normalizado de doble efecto, basado en la norma ISO 15552								DSBC	DSBC
Diámetro del émbolo [mm]	32	40	50	63	80	100		-...		
Carrera [mm]	10 ... 2000								-...	
Bloqueo de la posición final	En ambos lados								E1	
	Con vástago extendido								E2	
	Con vástago retraído								E3	
Tipo de rosca del vástago	Rosca exterior									
	Rosca interior								F	
Tipo perfil	Ranura para sensor en un lado									
	Ranura para sensor en tres lados								D3	
Amortiguación	Placas/anillos amortiguadores elásticos en ambos lados								-P	
	Amortiguación neumática regulable en ambos lados								-PPV	
Detección de posiciones	Para sensores de proximidad								A	A
Prolongación del vástago [mm]	No incluye									
	1 ... 500								-...E	
Prolongación de la rosca del vástago [mm]	No incluye									
	1 ... 35			1 ... 70				[1]	-...L	

[1] ...L No con F

Referencias de pedido: producto modular

Tabla de pedidos											
Tamaño	32	40	50	63	80	100	125	Condiciones	Código	Código a introducir	
Referencia básica	8150687	8150688	8150689	8150690	8150691	8150692	8150693				
Función	Cilindro normalizado de doble efecto, basado en la norma ISO 15552								DSBC	DSBC	
Diámetro del émbolo [mm]	32	40	50	63	80	100	125		-...		
Carrera [mm]	1 ... 2800									-...	
Tipo de vástago	Simple										
	Vástago doble									T	
Tipo de rosca del vástago	Rosca exterior										
	Rosca interior							[1]		F	
Tipo perfil	Ranura para sensor en un lado										
	Ranura para sensor en tres lados									D3	
Amortiguación	Placas/anillos amortiguadores elásticos en ambos lados									-P	
	Amortiguación neumática autorregulable en ambos lados									-PPS	
	Amortiguación neumática regulable en ambos lados									-PPV	
Detección de posiciones	Para sensores de proximidad									A	A
Norma	Basado en la norma ISO 15552										
	Corresponde a ISO 15552									-N3	
Propiedades especiales de los materiales	Recomendado para instalaciones de fabricación de baterías de iones de litio									F1A	F1A
Prolongación del vástago	No incluye										
	[mm]	1 ... 500						[1] [2]		-...E	
Prolongación de la rosca del vástago	No incluye										
	[mm]	1 ... 70						[1] [2] [3]		-...L	

[1] F, ...E, ...L No con N3

[2] ...E, ...L Solo hasta carrera de 2000 mm

[3] ...L No con F

Accesorios

Fijación por pies HNC/CRHNC

Material:

HNC: acero galvanizado

CRHNC: acero de alta aleación

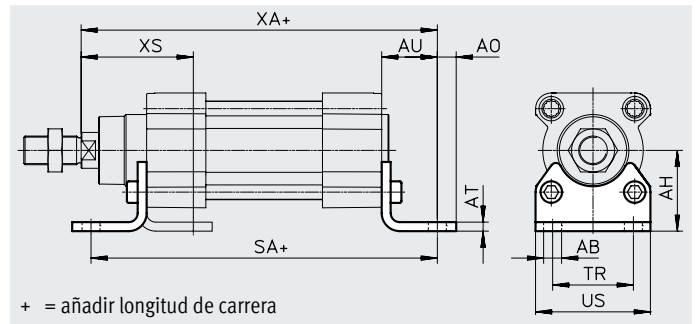

Dimensiones y referencias de pedido

Para diámetro [mm]	AB ∅	AH	AO	AT	AU	SA		TR	US	XA		XS
						DSBC...	DSBC...-C			DSBC...	DSBC...-C	
32	7	32	6,5	4	24	142	187	32	45	143,1	188,1	46
40	10	36	9	4	28	161	214	36	54	161,9	214,9	52,7
50	10	45	9,5	5	32	170	237	45	64	173,8	240,8	62,6
63	10	50	12,5	5	32	185	261	50	75	189,1	265,1	62,9
80	12	63	15	6	41	210	305	63	93	214,6	309,6	80,4
100	14,5	71	17,5	6	41	220	318	75	110	228,5	326,7	84,3
125	16,5	90	22	8	45	250	375	90	131	270	394,3	102

Para diámetro [mm]	Tipo básico				Resistente a la corrosión			
	CRC ¹⁾	Peso [g]	N.º art.	Código de producto ²⁾	CRC ¹⁾	Peso [g]	N.º art.	Código de producto ²⁾
32	1	144	★ 174369	HNC-32	4	139	176937	CRHNC-32
40	1	193	★ 174370	HNC-40	4	188	176938	CRHNC-40
50	1	353	★ 174371	HNC-50	4	341	176939	CRHNC-50
63	1	436	★ 174372	HNC-63	4	424	176940	CRHNC-63
80	1	829	★ 174373	HNC-80	4	809	176941	CRHNC-80
100	1	1009	174374	HNC-100	4	990	176942	CRHNC-100
125	1	1902	174375	HNC-125	4	1920	176943	CRHNC-125

1) Más información en www.festo.com/x/topic/crc

2) Indicado para zonas ATEX

Accesorios

Fijación por brida FNC/CRFNG

Material:

FNC: acero galvanizado

CRFNG: acero de alta aleación

En conformidad con la Directiva 2002/95/CE (RoHS)

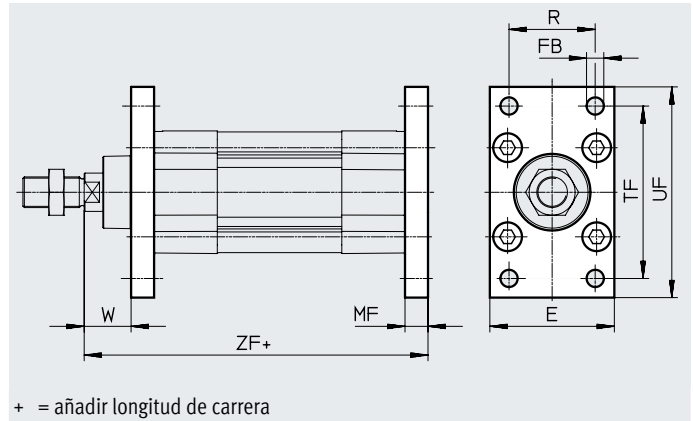

+ = añadir longitud de carrera

Dimensiones y referencias de pedido

Para diámetro [mm]	E	FB ∅ H13	MF	R	TF	UF	W	ZF	
								DSBC...	DSBC...-C
32	45	7	10	32	64	80	16	129,1	174,1
40	54	9	10	36	72	90	18,7	143,9	196,9
50	65	9	12	45	90	110	23,6	153,8	220,8
63	75	9	12	50	100	120	23,9	169,1	245,1
80	93	12	16	63	126	150	29,4	189,6	284,6
100	110	14	16	75	150	175	33,3	203,5	301,7
125	132	16	20	90	180	210	45	245	369,3

Para diámetro [mm]	Tipo básico				Resistente a la corrosión			
	CRC ¹⁾	Peso [g]	N.º art.	Código de producto ²⁾	CRC ¹⁾	Peso [g]	N.º art.	Código de producto ²⁾
32	1	221	★ 174376	FNC-32	4	220	161846	CRFNG-32
40	1	291	★ 174377	FNC-40	4	291	161847	CRFNG-40
50	1	536	★ 174378	FNC-50	4	526	161848	CRFNG-50
63	1	679	★ 174379	FNC-63	4	680	161849	CRFNG-63
80	1	1495	★ 174380	FNC-80	4	1508	161850	CRFNG-80
100	1	2041	174381	FNC-100	4	2054	161851	CRFNG-100
125	1	3775	174382	FNC-125	4	3787	185363	CRFNG-125

1) Más información en www.festo.com/x/topic/crc

2) Indicado para zonas ATEX

Accesorios

Brida basculante con pivotes ZNCF/ CRZNG

Material:

ZNCF: acero inoxidable fundido

CRZNG: fundición de acero inoxidable,
electropulido

En conformidad con la Directiva
2002/95/CE (RoHS)

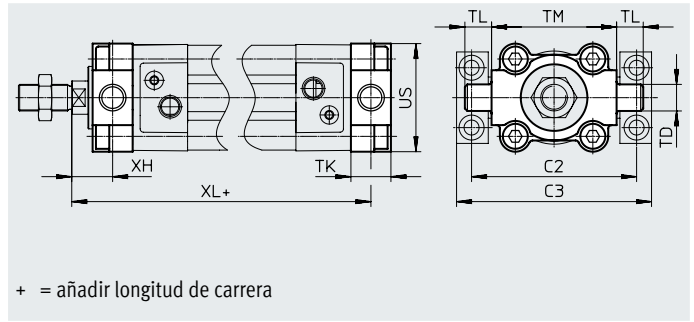
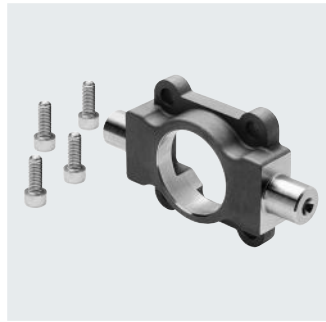

Dimensiones y referencias de pedido										
Para diámetro	C2	C3	TD	TK	TL	TM	US	XH	XL	
[mm]			∅ e9						DSBC...	DSBC...-C
32	71	86	12	16	12	50	45	18	127,1	172,1
40	87	105	16	20	16	63	54	18,7	143,9	196,9
50	99	117	16	24	16	75	64	23,6	153,8	220,8
63	116	136	20	24	20	90	75	23,9	169,1	245,1
80	136	156	20	28	20	110	93	31,4	187,6	282,6
100	164	189	25	38	25	132	110	30,3	206,5	304,7
125	192	217	25	50	25	160	131	40	250	374,3

Para diámetro [mm]	Tipo básico				Resistente a la corrosión			
	CRC ¹⁾	Peso [g]	N.º art.	Código de producto ²⁾	CRC ¹⁾	Peso [g]	N.º art.	Código de producto ²⁾
32	2	150	174411	ZNCF-32	4	150	161852	CRZNG-32
40	2	285	174412	ZNCF-40	4	285	161853	CRZNG-40
50	2	473	174413	ZNCF-50	4	473	161854	CRZNG-50
63	2	687	174414	ZNCF-63	4	687	161855	CRZNG-63
80	2	1296	174415	ZNCF-80	4	1296	161856	CRZNG-80
100	2	2254	174416	ZNCF-100	4	2254	161857	CRZNG-100
125	2	3484	174417	ZNCF-125	4	3484	185362	CRZNG-125

1) Más información en www.festo.com/x/topic/crc

2) Indicado para zonas ATEX

Accesorios

Brida basculante central LNZZG

Material:
 Brida basculante central: aluminio anodizado
 Cojinete de deslizamiento: plástico
 En conformidad con la Directiva 2002/95/CE (RoHS)

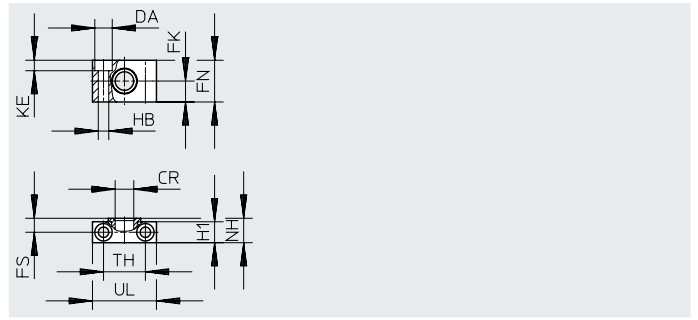

Dimensiones y referencias de pedido

Para diámetro [mm]	CR ∅ D11	DA ∅ H13	FK ∅ ±0,1	FN	FS	H1	HB ∅ H13	KE	NH	TH ±0,2	UL	CRC ¹⁾	Peso [g]	N.º art.	Código de producto
32	12	11	15	30	10,5	15	6,6	6,8	18	32	46	2	90	32959	LNZZG-32
40, 50	16	15	18	36	12	18	9	9	21	36	55	2	140	32960	LNZZG-40/50
63, 80	20	18	20	40	13	20	11	11	23	42	65	2	190	32961	LNZZG-63/80
100, 125	25	20	25	50	16	24,5	14	13	28,5	50	75	2	320	32962	LNZZG-100/125

1) Más información en www.festo.com/x/topic/crc

Brida basculante central CRLNZZG

Material:
 Acero de alta aleación
 En conformidad con la Directiva 2002/95/CE (RoHS)

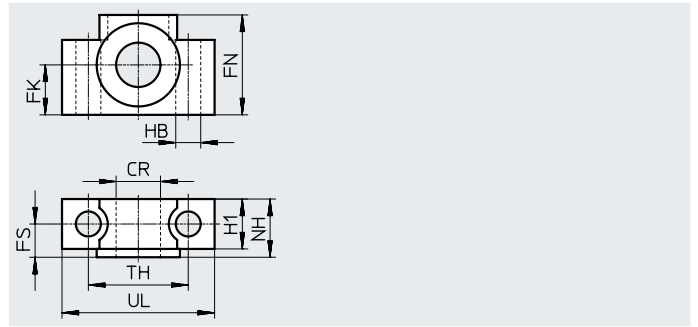
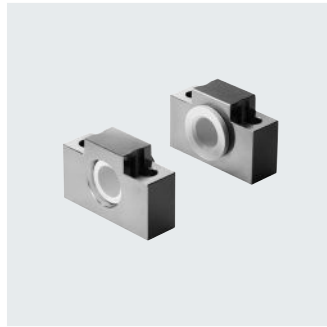

Dimensiones y referencias de pedido

Para diámetro [mm]	CR ∅ D11	FK ∅ ±0,1	FN	FS	H1	HB ∅ H13	NH	TH ±0,2	UL	CRC ¹⁾	Peso [g]	N.º art.	Código de producto
32	12	15	30	10,5	15	6,6	18	32	46	4	205	161874	CRLNZZG-32
40, 50	16	18	36	12	18	9	21	36	55	4	323	161875	CRLNZZG-40/50
63, 80	20	20	40	13	20	11	23	42	65	4	435	161876	CRLNZZG-63/80
100, 125	25	25	50	16	24,5	14	28,5	50	75	4	739	161877	CRLNZZG-100/125

1) Más información en www.festo.com/x/topic/crc

Accesorios

Brida basculante SNC

Material:
Fundición inyectada de aluminio
En conformidad con la Directiva
2002/95/CE (RoHS)

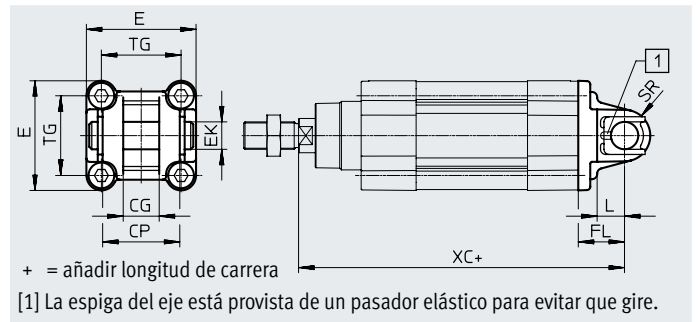
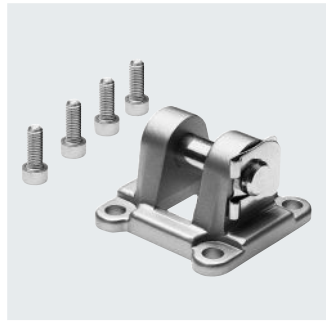

Dimensiones y referencias de pedido

Para diámetro	CG	CP	E	EK ∅	FL	L	SR
[mm]	H14	h14		H9	±0,2		
32	14	34	45 ^{+0,2/-0,5}	10	22	13	10
40	16	40	54 ^{-0,5}	12	25	16	12
50	21	45	64 ^{-0,6}	16	27	16	12
63	21	51	75 ^{-0,6}	16	32	21	16
80	25	65	93 ^{-0,8}	20	36	22	16
100	25	75	110 ^{+0,3/-0,8}	20	41	27	20
125	37	97	131 ^{-0,8}	30	50	30	25

Para diámetro [mm]	TG	XC		CRC ¹⁾	Peso [g]	N.º art.	Código de producto ²⁾
		DSBC...	DSBC...-C				
32	32,5	141,1	186,1	1	93	★ 174383	SNC-32
40	38	158,9	211,9	1	140	★ 174384	SNC-40
50	46,5	168,8	235,8	1	234	★ 174385	SNC-50
63	56,5	189,1	265,1	1	331	★ 174386	SNC-63
80	72	209,6	304,6	1	618	★ 174387	SNC-80
100	89	228,5	326,7	1	865	174388	SNC-100
125	110	275	399,3	1	1728	174389	SNC-125

1) Más información en www.festo.com/x/topic/crc
2) Indicado para zonas ATEX

Accesorios

Brida basculante SNCB/SNCB-...-R3

Material:

SNCB: fundición inyectada de aluminio

SNCB-...-R3: fundición inyectada de

aluminio con capa protectora

En conformidad con la Directiva

2002/95/CE (RoHS)

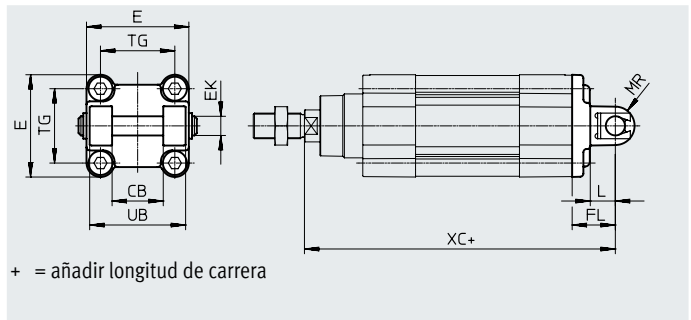

Dimensiones y referencias de pedido

Para diámetro [mm]	CB	E	EK ∅	FL	L	MR	TG	UB	XC	
	H14		H9/e8	±0,2		-0,5		h14	DSBC-...	DSBC-...-C
32	26	45 ^{+0,2/-0,5}	10	22	13	8,5	32,5	45	141,1	186,1
40	28	54 ^{-0,5}	12	25	16	12	38	52	158,9	211,9
50	32	64 ^{-0,6}	12	27	16	12	46,5	60	168,8	235,8
63	40	75 ^{-0,6}	16	32	21	16	56,5	70	189,1	265,1
80	50	93 ^{-0,8}	16	36	22	16	72	90	209,6	304,6
100	60	110 ^{+0,3/-0,8}	20	41	27	20	89	110	228,5	326,7
125	70	131 ^{-0,8}	25	50	30	25	110	130	275	399,3

Para diámetro [mm]	Tipo básico				R3 – Protección elevada contra la corrosión			
	CRC ¹⁾	Peso [g]	N.º art.	Código de producto	CRC ¹⁾	Peso [g]	N.º art.	Código de producto
32	1	103	★ 174390	SNCB-32	3	100	176944	SNCB-32-R3
40	1	155	★ 174391	SNCB-40	3	151	176945	SNCB-40-R3
50	1	232	★ 174392	SNCB-50	3	228	176946	SNCB-50-R3
63	1	375	★ 174393	SNCB-63	3	371	176947	SNCB-63-R3
80	1	636	★ 174394	SNCB-80	3	632	176948	SNCB-80-R3
100	1	1035	174395	SNCB-100	3	986	176949	SNCB-100-R3
125	1	1860	174396	SNCB-125	3	1776	176950	SNCB-125-R3

1) Más información en www.festo.com/x/topic/crc

Accesorios

Brida basculante SNCS/CRSNCS/SNCS-...-R3

Material:
 SNCS 32 ... 50: fundición inyectada de aluminio
 SNCS 63 ... 125: aleación forjada de aluminio
 CRSNCS 32 ... 80: acero inoxidable de alta aleación
 SNCS-...-R3 100 ... 125: aleación de forja de aluminio con capa protectora
 En conformidad con la Directiva 2002/95/CE (RoHS)

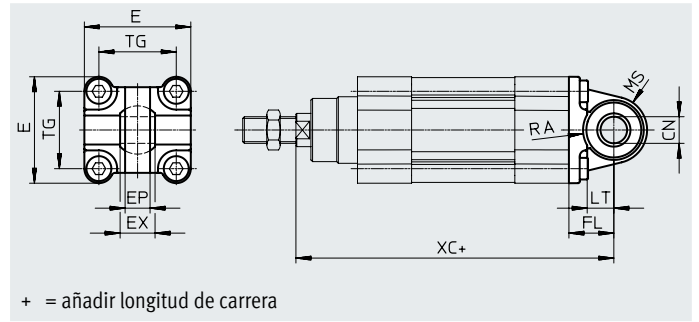
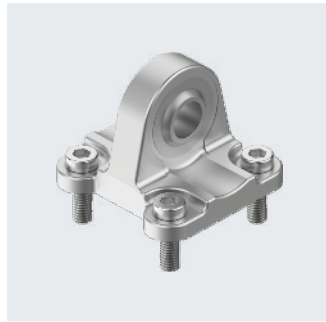

Dimensiones y referencias de pedido								
Para diámetro [mm]	CN ∅		E		EP	EX	FL	LT
	DSBC...	DSBC-...-R3	DSBC...	DSBC-...-R3	±0,2		±0,2	
32	10 ^{+0,013}	10+0,015/-0,04	45+0,2/-0,5	45-0,5	10,5	14	22	13
40	12 ^{+0,015}	12+0,018/-0,04	54 _{-0,5}	54 _{-0,5}	12	16	25	16
50	16 ^{+0,015}	16+0,018/-0,04	64 _{-0,6}	64 _{-0,6}	15	21	27	16
63	16 ^{+0,015}	16+0,018/-0,04	74,5±0,5	75 _{-0,6}	15	21	32	21
80	20 ^{+0,018}	20+0,021/-0,04	92,2±0,8	93 _{-0,8}	18	25	36	22
100	20 ^{+0,018}	20+0,021/-0,04	109+1/-0,7	109+1/-0,7	18	25	41	27
125	30 ^{+0,018}	30+0,021/-0,04	132+1/-0,7	132+1/-0,7	25	37	50	30

Para diámetro [mm]	MS		RA		TG	XC	
	DSBC...	DSBC-...-R3	DSBC... +1	DSBC-...-R3 +1		DSBC...	DSBC-...-C
32	15 ^{+0,5}	15 ^{+0,5}	14,5	14,5	32,5	141,1	186,1
40	17 ^{+0,5}	17 ^{+0,5}	17,5	17,5	38	158,9	211,9
50	20 ^{+0,5}	20 ^{+0,5}	18,5	19	46,5	168,8	235,8
63	23 _{-0,5}	22 ^{+0,5}	23	23	56,5	189,1	265,1
80	28 _{-0,5}	27 ^{+0,5}	25	25	72	209,6	304,6
100	30±0,5	30±0,5	95	100	89	228,5	326,7
125	39±0,5	39±0,5	100	100	110	275	326,7

Para diámetro [mm]	Tipo básico				Alta protección contra la corrosión			
	CRC ¹⁾	Peso [g]	N.º art.	Código de producto	CRC ¹⁾	Peso [g]	N.º art.	Código de producto
32	1	86	★ 174397	SNCS-32	4	161	2895920	CRSNCS-32
40	1	122	★ 174398	SNCS-40	4	239	2895921	CRSNCS-40
50	1	216	★ 174399	SNCS-50	4	403	2895922	CRSNCS-50
63	2	281	★ 174400	SNCS-63	4	576	2895923	CRSNCS-63
80	2	557	★ 174401	SNCS-80	4	1173	2895924	CRSNCS-80
100	2	683	174402	SNCS-100	3	684	2895925	SNCS-100-R3
125	2	1369	174403	SNCS-125	3	1369	2895926	SNCS-125-R3

1) Más información en www.festo.com/x/topic/crc

Accesorios

Brida basculante SNCL

Material:
Fundición inyectada de aluminio
En conformidad con la Directiva
2002/95/CE (RoHS)

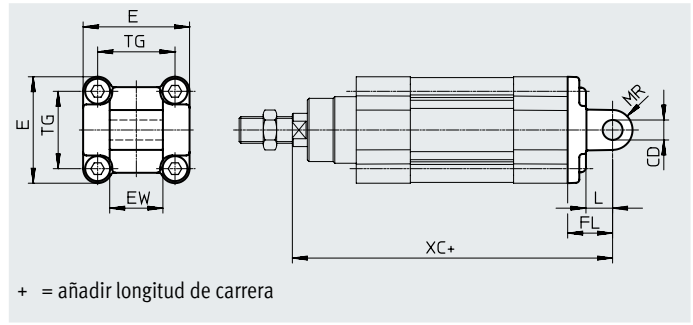

Dimensiones y referencias de pedido

Para diámetro [mm]	CD ∅ H9	E	EW h12	FL ±0,2	L	MR
32	10	45 ^{+0,2/-0,5}	26	22	13	10
40	12	54 ^{-0,5}	28	25	16	12
50	12	64 ^{-0,6}	32	27	16	12
63	16	75 ^{-0,6}	40	32	21	16
80	16	93 ^{-0,8}	50	36	22	16
100	20	110 ^{+0,3/-0,8}	60	41	27	20
125	25	131 ^{-0,8}	70	50	30	25

Para diámetro [mm]	TG	XC		CRC ¹⁾	Peso [g]	N.º art.	Código de producto
		DSBC...	DSBC...-C				
32	32,5	141,1	186,1	1	71	★ 174404	SNCL-32
40	38	158,9	211,9	1	95	★ 174405	SNCL-40
50	46,5	168,8	235,8	1	158	★ 174406	SNCL-50
63	56,5	189,1	265,1	1	225	★ 174407	SNCL-63
80	72	209,6	304,6	1	436	★ 174408	SNCL-80
100	89	228,5	326,7	1	606	174409	SNCL-100
125	110	275	399,3	1	1135	174410	SNCL-125

1) Más información en www.festo.com/x/topic/crc

Accesorios

Kit de bridas basculantes con pivotes DAMT

El kit puede montarse en cualquier posición de la camisa perfilada del cilindro.

Material:
acero, galvanizado
En conformidad con la Directiva
2002/95/CE (RoHS)

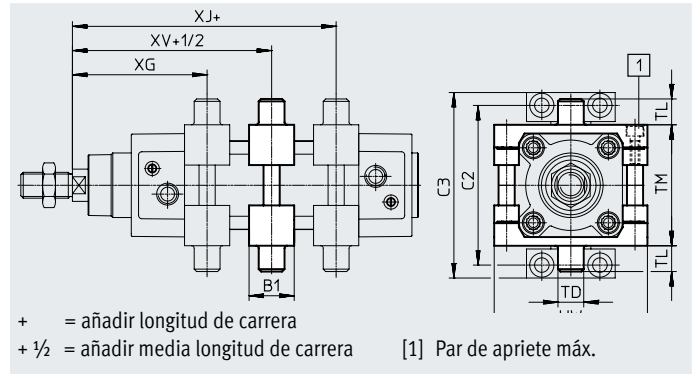
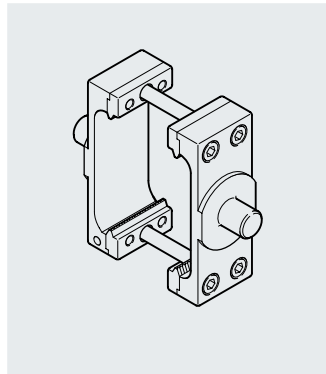

Dimensiones y referencias de pedido

Para diámetro	B1	C2	C3	TD ∅	TL	TM	UW
[mm]				e9			
32	30	71	86	12	12	50	65
40	32	87	105	16	16	63	75
50	34	99	117	16	16	75	95
63	41	116	136	20	20	90	105
80	44	136	156	20	20	110	130
100	48	164	189	25	25	132	145
125	50	192	217	25	25	160	177



Para diámetro	XG	XJ	XV	Par de apriete máx.	CRC ¹⁾	Peso	N.º art.	Código de producto ²⁾
[mm]	mín.	máx.		[Nm]		[g]		
32	69±1,4	76±1,4	73±1,4	4+1	1	213	★ 2213233	DAMT-V1-32-A
40	77,7±1,4	84,9±1,4	81,2±1,4	8+1	1	388	★ 2214899	DAMT-V1-40-A
50	85,6±1,4	91,8±1,4	88,6±1,4	8+2	1	608	★ 2214909	DAMT-V1-50-A
63	96,9±1,8	96,1±1,8	96,4±1,8	18+2	1	911	★ 2214971	DAMT-V1-63-A
80	110,4±1,8	108,6±1,8	109,4±1,8	28+2	1	1494	★ 163529	DAMT-V1-80-A
100	121,3±1,8	115,5±1,8	118,3±1,8	28+2	1	2095	163530	DAMT-V1-100-A
125	134,7±1,8	155,3±1,8	145±1,8	40+2	1	3548	1812524	DAMT-V8-125-A

1) Más información en www.festo.com/x/topic/crc



2) Indicado para zonas ATEX

Accesorios

Referencias de pedido: elementos de fijación

Denominación	Para diámetro	N.º art.	Código de producto
Caballote LNG			
	32	★ 33890	LNG-32
	40	★ 33891	LNG-40
	50	★ 33892	LNG-50
	63	★ 33893	LNG-63
	80	★ 33894	LNG-80
	100	33895	LNG-100
	125	33896	LNG-125
Caballote LSNG			
	32	31740	LSNG-32
	40	31741	LSNG-40
	50	31742	LSNG-50
	63	31743	LSNG-63
	80	31744	LSNG-80
	100	31745	LSNG-100
	125	31746	LSNG-125
Caballote LBG¹⁾			
	32	31761	LBG-32
	40	31762	LBG-40
	50	31763	LBG-50
	63	31764	LBG-63
	80	31765	LBG-80
	100	31766	LBG-100
	125	31767	LBG-125

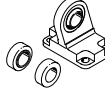
Hojas de datos → Internet: caballete

Denominación	Para diámetro	N.º art.	Código de producto
Caballote LSN			
	32	5561	LSN-32
	40	5562	LSN-40
	50	5563	LSN-50
	63	5564	LSN-63
	80	5565	LSN-80
	100	5566	LSN-100
	125	6987	LSN-125
Caballote LSNSG			
	32	31747	LSNSG-32
	40	31748	LSNSG-40
	50	31749	LSNSG-50
	63	31750	LSNSG-63
	80	31751	LSNSG-80
	100	31752	LSNSG-100
	125	31753	LSNSG-125
Caballote transversal LQG¹⁾			
	32	31768	LQG-32
	40	31769	LQG-40
	50	31770	LQG-50
	63	31771	LQG-63
	80	31772	LQG-80
	100	31773	LQG-100
	125	31774	LQG-125

1) Indicado para zonas ATEX

Referencias de pedido: elementos de fijación resistentes a la corrosión

Denominación	Para diámetro	N.º art.	Código de producto
Caballote CRLNG			
	32	161840	CRLNG-32
	40	161841	CRLNG-40
	50	161842	CRLNG-50
	63	161843	CRLNG-63
	80	161844	CRLNG-80
	100	161845	CRLNG-100
	125	176951	CRLNG-125

Hojas de datos → Internet: crlng

Referencias de pedido: elementos de fijación, protección elevada contra la corrosión

Denominación	Para diámetro	N.º art.	Código de producto
Caballote LBG-R3			
	32	2078790	LBG-32-R3
	40	2078792	LBG-40-R3
	50	2078794	LBG-50-R3
	63	2078795	LBG-63-R3
	80	2078797	LBG-80-R3
	100	2078799	LBG-100-R3
	125	2078837	LBG-125-R3

Hojas de datos → Internet: caballete

Accesorios

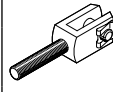
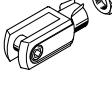
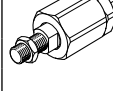
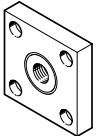
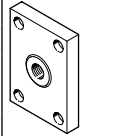
Referencias de pedido: cabezales para vástagos				Hojas de datos → Internet: cabezal para vástago			
Denominación	Para diámetro	N.º art.	Código de producto	Denominación	Para diámetro	N.º art.	Código de producto
Cabeza de rótula SGS				Horquilla SGA¹⁾			
	32	★ 9261	SGS-M10x1,25		32	32954	SGA-M10x1,25
	40	★ 9262	SGS-M12x1,25		40	10767	SGA-M12x1,25
	50	★ 9263	SGS-M16x1,5		50	10768	SGA-M16x1,5
	63				63		
	80	★ 9264	SGS-M20x1,5		80	10769	SGA-M20x1,5
	100				100		
	125	10774	SGS-M27x2		125	10770	SGA-M27x2
Horquilla SG¹⁾				Rótula FK¹⁾			
	32	★ 6144	SG-M10x1,25		32	★ 6140	FK-M10x1,25
	40	★ 6145	SG-M12x1,25		40	★ 6141	FK-M12x1,25
	50	★ 6146	SG-M16x1,5		50	★ 6142	FK-M16x1,5
	63				63		
	80	★ 6147	SG-M20x1,5		80	★ 6143	FK-M20x1,5
	100				100		
	125	14987	SG-M27x2-B		125	10485	FK-M27x2
Placa de acoplamiento KSG¹⁾				Placa de acoplamiento KSZ¹⁾			
	32	32963	KSG-M10x1,25		32	36125	KSZ-M10x1,25
	40	32964	KSG-M12x1,25		40	36126	KSZ-M12x1,25
	50	32965	KSG-M16x1,5		50	36127	KSZ-M16x1,5
	63				63		
	80	32966	KSG-M20x1,5		80	36128	KSZ-M20x1,5
	100				100		
	125	32967	KSG-M27x2		125	-	-

1) Indicado para zonas ATEX

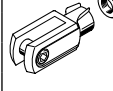
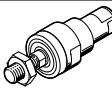
Referencias de pedido: cabezales para vástagos resistentes a la corrosión				Hojas de datos → Internet: cabezal para vástago			
Denominación	Para diámetro	N.º art.	Código de producto	Denominación	Para diámetro	N.º art.	Código de producto
Cabeza de rótula CRSGS				Horquilla CRSG¹⁾			
	32	195582	CRSGS-M10x1,25		32	13569	CRSG-M10x1,25
	40	195583	CRSGS-M12x1,25		40	13570	CRSG-M12x1,25
	50	195584	CRSGS-M16x1,5		50	13571	CRSG-M16x1,5
	63				63		
	80	195585	CRSGS-M20x1,5		80	13572	CRSG-M20x1,5
	100				100		
	125	195586	CRSGS-M27x2		125	185361	CRSG-M27x2
Rótula CRFK¹⁾							
	32	2305778	CRFK-M10x1,25				
	40	2305779	CRFK-M12x1,25				
	50	2490673	CRFK-M16x1,5				
	63						
	80	2545677	CRFK-M20x1,5				
100							

1) Indicado para zonas ATEX

Accesorios

Conjunto de fuelles DADB



Especificaciones técnicas generales

Código de producto DADB-V6-		32	40	50	63	80	100
Margen de carrera máx. del cilindro ¹⁾	[mm]	10 ... 500	10 ... 500	10 ... 500	10 ... 500	10 ... 500	10 ... 500
Tipo de fijación		Con pasador roscado					
Posición de montaje		Indistinta					
Resistencia a los fluidos		Polvo, virutas, aceite, grasa, gasolina (→ Internet: resistencia a los fluidos)					
Temperatura ambiente ²⁾	[°C]	-10 ... +80					
Grado de protección		IP54					
Clase de resistencia a la corrosión CRC ³⁾		3 - Exposición a la corrosión elevada					

- 1) En combinación con el conjunto de fuelles DADB
 2) Debe tenerse en cuenta el ámbito de aplicación de los sensores de proximidad y del cilindro
 3) Más información en www.festo.com/x/topic/crc

Materiales

Vista en sección

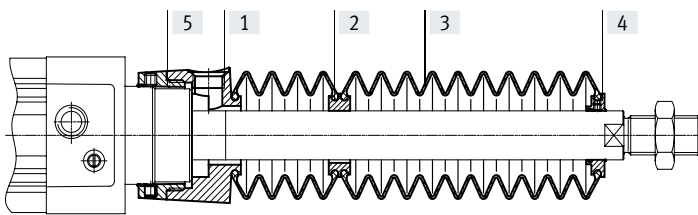

Fuelle		
[1]	Conexión	Poliamida
[2]	Adaptador	Poliamida
[3]	Fuelle	NBR
[4]	Pieza final	Poliamida
[5]	Conector	Poliamida
-	Junta tórica	NBR
	Nota sobre los materiales	En conformidad con la Directiva 2002/95/CE (RoHS)

Pesos [g]

Código de producto DADB-V6- Carrera [mm]	32	40	50	63	80	100
10 ... 50	29	42	71	69	99	124
51 ... 125	41	56	91	89	127	152
126 ... 175	52	68	105	103	140	165
176 ... 250	66	85	129	127	193	218
251 ... 300	79	100	147	145	231	255
301 ... 350	92	115	166	164	268	293
351 ... 375	92	115	167	165	259	284
376 ... 425	104	129	185	183	296	321
426 ... 475	117	144	204	202	334	359
476 ... 500	117	144	205	203	324	349

Accesorios

Velocidad de desplazamiento v en función de la longitud del tubo flexible l

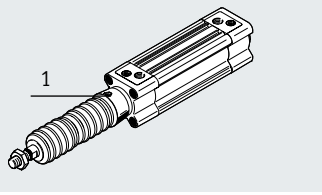

El conjunto de fuelles es un sistema estanco. El aire de alimentación y de escape del conjunto se conducen de forma conjunta a través de un orificio de compensación de presión

en la pieza de conexión [1] para evitar la aspiración de medios no deseados. La presión que se origina en el conjunto de fuelles debido al movimiento depende principalmente de la velocidad del movimiento y de la

longitud del tubo flexible. En el gráfico consta la longitud recomendada del tubo flexible en función de la velocidad de movimiento del actuador.

Avance

Retorno

DADB-32 ... 100

DADB-32 ... 100

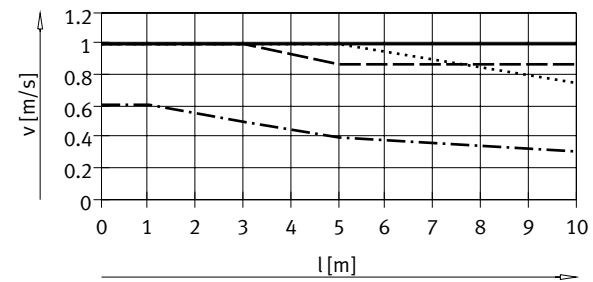
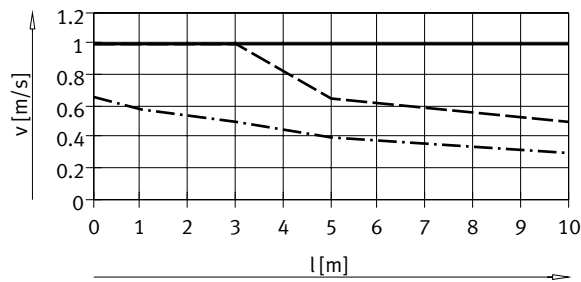

— ∅ 32/ 50/63
 - - - ∅ 40
 - - - ∅ 80/100

— ∅ 32
 - - - ∅ 40
 - - - ∅ 50/63
 ∅ 80/100

Nota

En el orificio de compensación de presión deben utilizarse los racores rápidos roscados que se indican aquí. Como alternativa pueden utilizarse silenciadores. Esto reduce ligeramente la velocidad de desplazamiento.

Tamaño del tubo flexible y racor rápido roscado para el orificio de compensación de presión

∅ [mm]	Diámetro exterior del tubo flexible [mm]	Racor rápido roscado	
		N.º art.	Código de producto
32, 40	8	★ 186109	QS-G1/8-8-I
		578376	NPQH-DK-G18-Q8-P10
		578362	NPQH-D-G18-S8-P10
50, 63, 80, 100	12	★ 186350	QS-G1/4-12
		578344	NPQH-D-G14-Q12-P10
		578366	NPQH-D-G14-S12-P10

Accesorios

Dimensiones

Descarga de datos CAD → www.festo.com

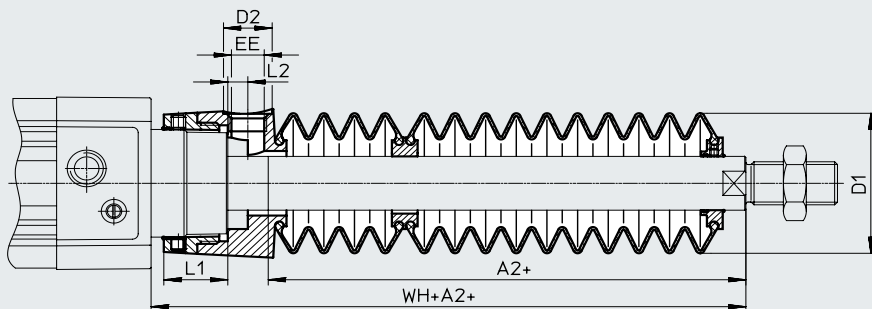

+ = añadir longitud de carrera

∅ Carrera [mm]	32							40						
	A2 ¹⁾	D1 máx.	D2	EE	L1	L2	WH+A2	A2 ¹⁾	D1 máx.	D2	EE	L1	L2	WH+A2
10 ... 50	29	38	14	G1/8	12,9	5,4	55	28	46	14	G1/8	16,3	5,4	56,7
51 ... 125	47						73	43						71,7
126 ... 175	61						87	56						84,7
176 ... 250	80						106	72						100,7
251 ... 300	96						122	86						114,7
301 ... 350	112						138	100						128,7
351 ... 375	114						140	101						129,7
376 ... 425	130						156	115						143,7
426 ... 475	145						171	130						158,7
476 ... 500	147						173	131						159,7

∅ Carrera [mm]	50							63						
	A2 ¹⁾	D1 máx.	D2	EE	L1	L2	WH+A2	A2 ¹⁾	D1 máx.	D2	EE	L1	L2	WH+A2
10 ... 50	28	57	17	G1/4	22,35	7	63,6	28	57	17	G1/4	22,4	7	63,9
51 ... 125	46						81,6	46						81,9
126 ... 175	56						91,6	56						91,9
176 ... 250	73						108,6	73						108,9
251 ... 300	86						121,6	86						121,9
301 ... 350	97						132,6	97						132,9
351 ... 375	105						140,6	105						140,9
376 ... 425	116						151,6	116						151,9
426 ... 475	126						161,6	126						161,9
476 ... 500	134						169,6	134						169,9

∅ Carrera [mm]	80							100						
	A2 ¹⁾	D1 máx.	D2	EE	L1	L2	WH+A2	A2 ¹⁾	D1 máx.	D2	EE	L1	L2	WH+A2
10 ... 50	25	93	17	G1/4	28	4	70,4	25	93	17	G1/4	28	4	74,3
51 ... 125	37						82,4	37						86,3
126 ... 175	49						94,4	49						98,3
176 ... 250	62						107,4	62						111,3
251 ... 300	74						119,4	74						123,3
301 ... 350	86						131,4	86						135,3
351 ... 375	87						132,4	87						136,3
376 ... 425	98						143,4	98						147,3
426 ... 475	110						155,4	110						159,3
476 ... 500	111						156,4	111						160,3

1) La medida corresponde al valor E (prolongación del vástago) del actuador

Accesorios

Referencias de pedido: conjunto de fuelles

Para utilizar el conjunto de fuelles, es indispensable utilizar un vástago prolongado (código del pedido E) → Referencias de pedido: producto modular.

Las dimensiones necesarias para el código del pedido E en función del diámetro del émbolo y de la carrera del cilindro y, además, el conjunto de fuelles correspondiente, constan en la siguiente tabla:

Ejemplo de pedido:

Cilindro normalizado seleccionado:

DSBC-32-320-PPV-A...

Medida para el valor E correspondiente (véase la tabla):

112 mm

Designación completa del producto para cilindro normalizado:

DSBC-32-320-PPV-A...-112E

El conjunto de fuelles correspondiente:

DADB-V6-32-S301-350

Datos del cilindro			Conjunto de fuelles		Datos del cilindro			Conjunto de fuelles	
∅	Carrera	Medida para E	N.º art.	Código de producto	∅	Carrera	Medida para E	N.º art.	Código de producto
[mm]	[mm]	[mm]			[mm]	[mm]	[mm]		
32	10 ... 50	29	553271	DADB-V6-32-S10-50	40	10 ... 50	28	553291	DADB-V6-40-S10-50
	51 ... 125	47	553273	DADB-V6-32-S51-125		51 ... 125	43	553293	DADB-V6-40-S51-125
	126 ... 175	61	553275	DADB-V6-32-S126-175		126 ... 175	56	553295	DADB-V6-40-S126-175
	176 ... 250	80	553277	DADB-V6-32-S176-250		176 ... 250	72	553297	DADB-V6-40-S176-250
	251 ... 300	96	553279	DADB-V6-32-S251-300		251 ... 300	86	553399	DADB-V6-40-S251-300
	301 ... 350	112	553281	DADB-V6-32-S301-350		301 ... 350	100	553301	DADB-V6-40-S301-350
	351 ... 375	114	553283	DADB-V6-32-S351-375		351 ... 375	101	553303	DADB-V6-40-S351-375
	376 ... 425	130	553285	DADB-V6-32-S376-425		376 ... 425	115	553305	DADB-V6-40-S376-425
	426 ... 475	145	553287	DADB-V6-32-S426-475		426 ... 475	130	553307	DADB-V6-40-S426-475
476 ... 500	147	553289	DADB-V6-32-S476-500	476 ... 500	131	553309	DADB-V6-40-S476-500		
50	10 ... 50	28	553311	DADB-V6-50-S10-50	63	10 ... 50	28	553331	DADB-V6-63-S10-50
	51 ... 125	46	553313	DADB-V6-50-S51-125		51 ... 125	46	553333	DADB-V6-63-S51-125
	126 ... 175	56	553315	DADB-V6-50-S126-175		126 ... 175	56	553335	DADB-V6-63-S126-175
	176 ... 250	73	553317	DADB-V6-50-S176-250		176 ... 250	73	553337	DADB-V6-63-S176-250
	251 ... 300	86	553319	DADB-V6-50-S251-300		251 ... 300	86	553339	DADB-V6-63-S251-300
	301 ... 350	97	553321	DADB-V6-50-S301-350		301 ... 350	97	553341	DADB-V6-63-S301-350
	351 ... 375	105	553323	DADB-V6-50-S351-375		351 ... 375	105	553343	DADB-V6-63-S351-375
	376 ... 425	116	553325	DADB-V6-50-S376-425		376 ... 425	116	553345	DADB-V6-63-S376-425
	426 ... 475	126	553327	DADB-V6-50-S426-475		426 ... 475	126	553347	DADB-V6-63-S426-475
476 ... 500	134	553329	DADB-V6-50-S476-500	476 ... 500	134	553349	DADB-V6-63-S476-500		
80	10 ... 50	25	553351	DADB-V6-80-S10-50	100	10 ... 50	25	553371	DADB-V6-100-S10-50
	51 ... 125	37	553353	DADB-V6-80-S51-125		51 ... 125	37	553373	DADB-V6-100-S51-125
	126 ... 175	49	553355	DADB-V6-80-S126-175		126 ... 175	49	553375	DADB-V6-100-S126-175
	176 ... 250	62	553357	DADB-V6-80-S176-250		176 ... 250	62	553377	DADB-V6-100-S176-250
	251 ... 300	74	553359	DADB-V6-80-S251-300		251 ... 300	74	553379	DADB-V6-100-S251-300
	301 ... 350	86	553361	DADB-V6-80-S301-350		301 ... 350	86	553381	DADB-V6-100-S301-350
	351 ... 375	87	553363	DADB-V6-80-S351-375		351 ... 375	87	553383	DADB-V6-100-S351-375
	376 ... 425	98	553365	DADB-V6-80-S376-425		376 ... 425	98	553385	DADB-V6-100-S376-425
	426 ... 475	110	553367	DADB-V6-80-S426-475		426 ... 475	110	553387	DADB-V6-100-S426-475
476 ... 500	111	553369	DADB-V6-80-S476-500	476 ... 500	111	553389	DADB-V6-100-S476-500		

Accesorios

Kit multiposición DPNC

Material:
Brida: aleación forjada de aluminio
Pasadores roscados, tuercas hexagonales: acero galvanizado

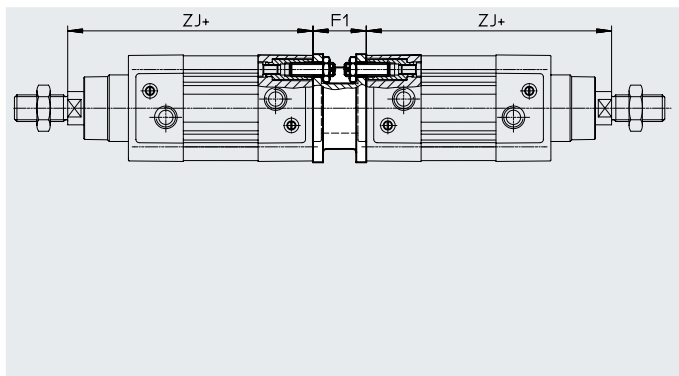

Dimensiones y referencias de pedido

Para diámetro [mm]	F1	ZJ		Carrera total máx. [mm]	Peso [g]	N.º art.	Código de producto ¹⁾
		DSBC... +1,8	DSBC...-C				
32	27	119,1	164,1	500	249	174418	DPNC-32
40	27	133,9	186,9	800	343	174419	DPNC-40
50	32	141,8	208,8	800	332	174420	DPNC-50
63	28	157,1	233,1	700	387	174421	DPNC-63
80	38	173,6	268,6	1000	840	174422	DPNC-80
100	38	187,5	285,7	900	1194	174423	DPNC-100
125	48	225	349,3	1000	2090	174424	DPNC-125

1) Indicado para zonas ATEX

- - Nota

Al combinar cilindros y un kit multiposición debe respetarse la longitud total máxima de carrera.

Unir dos cilindros con el mismo diámetro de émbolo para formar un cilindro de tres o cuatro posiciones

Un cilindro de tres o cuatro posiciones está compuesto de dos cilindros separados cuyos vástagos avanzan en sentido opuesto.

Dependiendo del control y la distribución de la carrera, un cilindro de este tipo puede adoptar hasta cuatro posiciones desde las cuales puede avanzarse con exactitud

hasta el tope. Deberá tenerse en cuenta que, si el extremo de un vástago está inmovilizado, el movimiento lo ejecuta

la camisa del cilindro. El cilindro debe estar conectado con conexiones de línea flexibles.

Realización de 3 posiciones

Para ello deben unirse entre sí dos cilindros con la misma longitud de carrera.

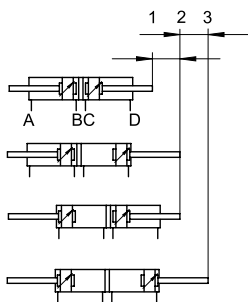

Realización de 4 posiciones

Para ello deben unirse entre sí dos cilindros con longitudes de carrera diferentes.

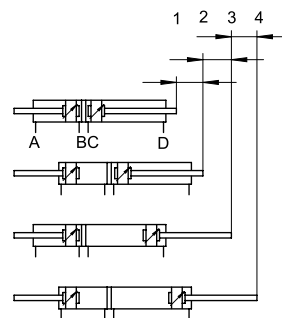

Accesorios

Kit de fijación DAVM

Para el montaje lateral de válvulas directamente en el actuador

Material:

Escuadras de fijación, tornillos: acero galvanizado

Tuerca deslizante: acero inoxidable de alta aleación

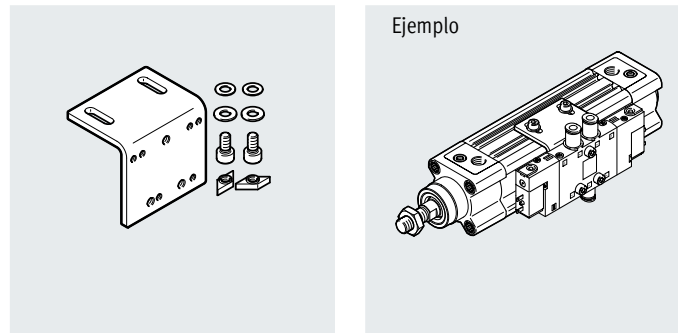

El patrón de taladros en la escuadra permite el montaje de electroválvulas de acuerdo con la asignación a la derecha. En las tablas siguientes se ofrecen algunas electroválvulas para su selección.

Tabla de asignaciones de kit de fijación a electroválvula

Kit de fijación	Electroválvula		
DAVM-MW-V1-32-V	CPE14	VUVG-L14	VUVS-L20
DAVM-MW-V1-50-V	CPE18, CPE24	VUVG-L18	VUVS-L25, VUVS-L30

Electroválvulas recomendadas CPE

Hojas de datos → Internet: cpe

	Para diámetro [mm]	Tornillo para fijación	Conexión neumática	Función	N.º art.	Código de producto
	Monoestable					
	32, 40	M4x20	G1/8	Válvula de 5/2 vías	196941	CPE14-M1BH-5L-1/8
	50, 63	M4x25	G1/4		163142	CPE18-M1H-5L-1/4
	80, 100, 125	M5x30	G3/8		163166	CPE24-M1H-5L-3/8
	Biestable					
	32, 40	M4x20	G1/8	Válvula de 5/2 vías	196939	CPE14-M1BH-5J-1/8
50, 63	M4x25	G1/4	163143		CPE18-M1H-5J-1/4	
80, 100, 125	M5x30	G3/8	163167		CPE24-M1H-5J-3/8	

Accesorios para electroválvulas CPE

	Para válvula	Longitud del cable [m]	N.º art.	Código de producto
Cable de conexión NEBV/KMEB				
	CPE14	2,5	8047679	NEBV-Z4WA2L-R-E-2.5-N-LE2-S1
		5	8047680	NEBV-Z4WA2L-R-E-5-N-LE2-S1
	CPE18	2,5	★ 151688	KMEB-1-24-2,5-LED
	CPE24	5	151689	KMEB-1-24-5-LED
		10	193457	KMEB-1-24-10-LED

Accesorios

Electroválvulas recomendadas VUVG						Hojas de datos → Internet: vuvg	
	Para diámetro [mm]	Tornillo para fijación	Conexión neumática	Función	N.º art.	Código de producto	
	Monoestable						
	32, 40	M3x20	G1/8	Válvula de 5/2 vías	★ 8031508	VUVG-L14-M52-MT-G18-1R8L	
	50, 63	M4x25	G1/4		★ 8031532	VUVG-L18-M52-MT-G14-1R8L	
	Biestable						
	32, 40	M3x20	G1/8	Válvula de 5/2 vías	★ 574230	VUVG-L14-B52-T-G18-1R8L	
	50, 63	M4x25	G1/4		★ 8031533	VUVG-L18-B52-T-G14-1R8L	

Cables de conexión NEBA, rectos – para electroválvulas VUVG						
	Conexión eléctrica 1, técnica de conexión	Conexión eléctrica 2, técnica de conexión	Conexión eléctrica 2, cantidad de contactos/hilos	Longitud del cable	N.º art.	Tipo
	M8x1, codificación A según EN 61076-2-104	Extremo abierto	3	2,5 m	★ 8078223	NEBA-M8G3-U-2.5-N-LE3
				5 m	★ 8078224	NEBA-M8G3-U-5-N-LE3

Cables de conexión NEBA, acodados – para electroválvulas VUVG						
	Conexión eléctrica 1, técnica de conexión	Conexión eléctrica 2, técnica de conexión	Conexión eléctrica 2, cantidad de contactos/hilos	Longitud del cable	N.º art.	Tipo
	M8x1, codificación A según EN 61076-2-104	Extremo abierto	3	2,5 m	★ 8078230	NEBA-M8W3-U-2.5-N-LE3
				5 m	★ 8078231	NEBA-M8W3-U-5-N-LE3

Electroválvulas recomendadas VUVS						Hojas de datos → Internet: vuvS	
	Para diámetro [mm]	Tornillo para fijación	Conexión neumática	Función	N.º art.	Código de producto	
	Monoestable, forma C						
	32, 40	M3x20	G1/8	Válvula de 5/2 vías	★ 575263	VUVS-L20-M52-AD-G18-F7-1C1	
	50, 63	M4x20	G1/4		★ 575264	VUVS-L20-M52-MD-G18-F7-1C1	
					★ 575503	VUVS-L25-M52-AD-G14-F8-1C1	
	80, 100, 125	M5x30	G3/8	★ 575511	VUVS-L25-M52-MD-G14-F8-1C1		
				★ 575596	VUVS-L30-M52-AD-G38-F8-1C1		
★ 575604	VUVS-L30-M52-MD-G38-F8-1C1						
	Biestable, forma C						
	32, 40	M3x20	G1/8	Válvula de 5/2 vías	★ 575265	VUVS-L20-B52-D-G18-F7-1C1	
	50, 63	M4x20	G1/4		★ 575518	VUVS-L25-B52-D-G14-F8-1C1	
					★ 575611	VUVS-L30-B52-D-G38-F8-1C1	
80, 100, 125	M5x30	G3/8					

Accesorios para electroválvulas VUVS						
	Descripción				N.º art.	Código de producto
Caja tomacorriente MSSD						
	Esquema de conexiones forma C, según EN 175301-803					
	Borne atornillado, 3 pines	Racor de cables Pg7	0 ... 250 V AC/DC	IP65	★ 151687	MSSDEB

- - **Nota**
 Dimensiones y referencias de pedido
 → Página 1

Accesorios

Dimensiones y referencias de pedido

Descarga de datos CAD → www.festo.com

DAVM-MW-V1-32-V

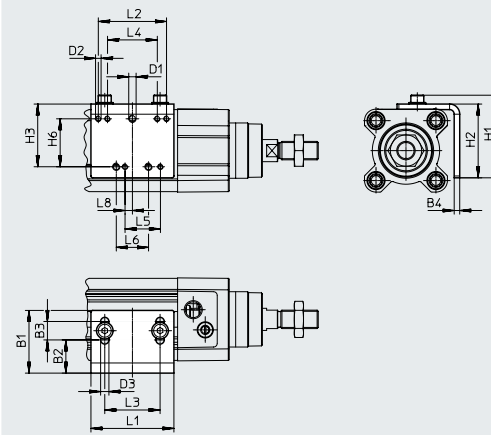

DAVM-MW-V1-50-V

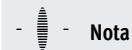
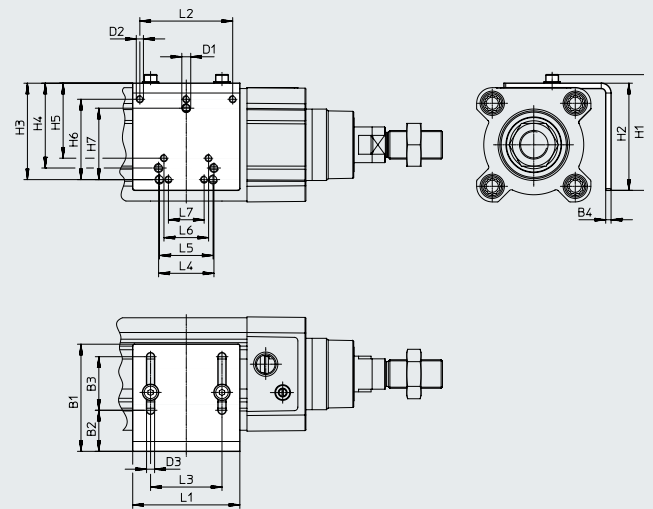

Nota

La fijación solamente puede realizarse en el lateral donde se encuentran las conexiones neumáticas.

El suministro del kit de fijación incluye 2 tuercas deslizantes. Otras tuercas deslizantes → página 64

Para diámetro [mm]	B1	B2	B3	B4	D1	D2	D3	H1	H2	H3	H4	H5	H6	H7
32	34	18	10	3	M4	M3	Ø 4,5	44,8	40	34	-	-	26	-
40														
50	60	23	30	3	M5	M4	4,5	64,8	60	54	47,5	42	45	40
63														
80														
100														
125														

Para diámetro [mm]	L1	L2	L3	L4	L5	L6	L7	L8	CRC ¹⁾	Peso [g]	N.º art.	Código de producto
32	45	37	30	27	19,2	17,5	-	4	1	76	2568514	DAVM-MW-V1-32-V
40												
50	60	52	40	31	30	25	20	-	1	160	2612128	DAVM-MW-V1-50-V
63												
80												
100												
125												

1) Más información en www.festo.com/x/topic/crc

Accesorios

Referencias de pedido: unidades de guía para carreras fijas (solo con guía de rodamiento de bolas)

Hojas de datos → Internet: feng

Carrera [mm]	N.º art.	Código de producto ¹⁾
Para diámetro de 32 mm		
10 ... 50	34493	FENG-32-50-KF
10 ... 100	34494	FENG-32-100-KF
10 ... 160	34495	FENG-32-160-KF
10 ... 200	34496	FENG-32-200-KF
10 ... 250	150289	FENG-32-250-KF
10 ... 320	34497	FENG-32-320-KF
10 ... 400	150290	FENG-32-400-KF
10 ... 500	34498	FENG-32-500-KF
Para diámetro de 50 mm		
10 ... 50	34506	FENG-50-50-KF
10 ... 100	34507	FENG-50-100-KF
10 ... 160	34508	FENG-50-160-KF
10 ... 200	34509	FENG-50-200-KF
10 ... 250	34510	FENG-50-250-KF
10 ... 320	34511	FENG-50-320-KF
10 ... 400	150292	FENG-50-400-KF
10 ... 500	34512	FENG-50-500-KF
Para diámetro de 80 mm		
10 ... 50	34521	FENG-80-50-KF
10 ... 100	34522	FENG-80-100-KF
10 ... 160	34523	FENG-80-160-KF
10 ... 200	34524	FENG-80-200-KF
10 ... 250	34525	FENG-80-250-KF
10 ... 320	34526	FENG-80-320-KF
10 ... 400	34527	FENG-80-400-KF
10 ... 500	34528	FENG-80-500-KF

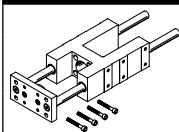

Carrera [mm]	N.º art.	Código de producto ¹⁾
Para diámetro de 40 mm		
10 ... 50	34499	FENG-40-50-KF
10 ... 100	34500	FENG-40-100-KF
10 ... 160	34501	FENG-40-160-KF
10 ... 200	34502	FENG-40-200-KF
10 ... 250	34503	FENG-40-250-KF
10 ... 320	34504	FENG-40-320-KF
10 ... 400	150291	FENG-40-400-KF
10 ... 500	34505	FENG-40-500-KF
Para diámetro de 63 mm		
10 ... 50	34513	FENG-63-50-KF
10 ... 100	34514	FENG-63-100-KF
10 ... 160	34515	FENG-63-160-KF
10 ... 200	34516	FENG-63-200-KF
10 ... 250	34517	FENG-63-250-KF
10 ... 320	34518	FENG-63-320-KF
10 ... 400	34519	FENG-63-400-KF
10 ... 500	34520	FENG-63-500-KF
Para diámetro de 100 mm		
10 ... 50	34529	FENG-100-50-KF
10 ... 100	34530	FENG-100-100-KF
10 ... 160	34531	FENG-100-160-KF
10 ... 200	34532	FENG-100-200-KF
10 ... 250	34533	FENG-100-250-KF
10 ... 320	34534	FENG-100-320-KF
10 ... 400	34535	FENG-100-400-KF
10 ... 500	34536	FENG-100-500-KF

Referencias de pedido: unidades de guía para carreras variables

Hojas de datos → Internet: feng

Para diámetro [mm]	Carrera [mm]	Con guía de rodamiento de bolas		Con guía deslizante		
		N.º art.	Código de producto ¹⁾	N.º art.	Código de producto ¹⁾	
	32	10 ... 500	34487	FENG-32-...-KF	34481	FENG-32-...-GF
	40	10 ... 500	34488	FENG-40-...-KF	34482	FENG-40-...-GF
	50	10 ... 500	34489	FENG-50-...-KF	34483	FENG-50-...-GF
	63	10 ... 500	34490	FENG-63-...-KF	34484	FENG-63-...-GF
	80	10 ... 500	34491	FENG-80-...-KF	34485	FENG-80-...-GF
	100	10 ... 500	34492	FENG-100-...-KF	34486	FENG-100-...-GF

1) Indicado para zonas ATEX

Accesorios

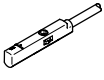
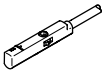
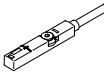
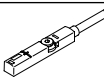
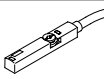
Referencias de pedido: sensor de proximidad para ranura en T, magnetorresistivo						Hojas de datos → Internet: smt
	Tipo de fijación	Salida de conmutación	Conexión eléctrica	Longitud del cable [m]	N.º art.	Código de producto
Contacto normalmente abierto						
	Insertable desde arriba en la ranura, a ras con el perfil del cilindro, diseño corto	PNP	Cable trifilar	2,5	★ 574335	SMT-8M-A-PS-24V-E-2,5-OE
			Conector M8x1, 3 pines	0,3	★ 574334	SMT-8M-A-PS-24V-E-0,3-M8D
			Conector M12x1, 3 pines	0,3	★ 574337	SMT-8M-A-PS-24V-E-0,3-M12
		NPN	Cable trifilar	2,5	★ 574338	SMT-8M-A-NS-24V-E-2,5-OE
			Conector M8x1, 3 pines	0,3	★ 574339	SMT-8M-A-NS-24V-E-0,3-M8D
Contacto normalmente cerrado						
	Insertable desde arriba en la ranura, a ras con el perfil del cilindro, diseño corto	PNP	Cable trifilar	7,5	★ 574340	SMT-8M-A-PO-24V-E-7,5-OE
Referencias de pedido: sensor de proximidad para ranura en T, Reed magnético						
						Hojas de datos → Internet: sme
	Tipo de fijación	Salida de conmutación	Conexión eléctrica	Longitud del cable [m]	N.º art.	Código de producto
Contacto normalmente abierto						
	Insertable desde arriba en la ranura, a ras con el perfil del cilindro	Con contacto	Cable trifilar	2,5	★ 543862	SME-8M-DS-24V-K-2,5-OE
				5,0	★ 543863	SME-8M-DS-24V-K-5,0-OE
			Cable bifilar	2,5	★ 543872	SME-8M-ZS-24V-K-2,5-OE
			Conector M8x1, 3 pines	0,3	★ 543861	SME-8M-DS-24V-K-0,3-M8D
Contacto normalmente cerrado						
	Insertable desde arriba en la ranura, a ras con el perfil del cilindro	Con contacto	Cable trifilar	7,5	★ 546799	SME-8M-DO-24V-K-7,5-OE
Referencias de pedido: sensor de proximidad para ranura en T, NAMUR						
						Hojas de datos → Internet: sdbt
	Tipo de fijación	Salida de conmutación	Conexión eléctrica	Longitud del cable [m]	N.º art.	Código de producto
Contacto normalmente abierto						
	Insertable en la ranura desde arriba, a ras con el perfil del cilindro	NAMUR	Cable bifilar	5	579071	SDBT-MS-20NL-ZN-E-5-LE-EX6
				10	579072	SDBT-MS-20NL-ZN-E-10-LE-EX6

Accesorios

Referencias de pedido: clip de retención para zonas ATEX

	Descripción	Para tamaño	N.º art.	Código de producto
	<ul style="list-style-type: none"> • Protege "utilajes sin seguridad intrínseca" contra una desconexión indebida. En este caso, evita la separación entre el conector del sensor de proximidad SMT y el cable de conexión NEBA • Categoría ATEX: gas: II 3G / polvo: II 3D 	Conector M8x1	548067	NEAU-M8-GD

Cables de conexión NEBA, rectos, conexión M8

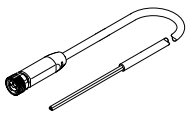
	Conexión eléctrica 1, técnica de conexión	Conexión eléctrica 2, técnica de conexión	Conexión eléctrica 2, cantidad de contactos/hilos	Longitud del cable	N.º art.	Tipo
	M8x1, codificación A según EN 61076-2-104	Extremo abierto	3	2,5 m	★ 8078223	NEBA-M8G3-U-2.5-N-LE3
				5 m	★ 8078224	NEBA-M8G3-U-5-N-LE3

Cables de conexión NEBA, rectos, conexión M12

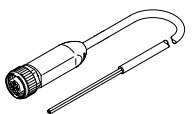
	Conexión eléctrica 1, técnica de conexión	Conexión eléctrica 2, técnica de conexión	Conexión eléctrica 2, cantidad de contactos/hilos	Longitud del cable	N.º art.	Tipo
	M12x1, codificación A según EN 61076-2-101	Extremo abierto	3	2,5 m	★ 8078236	NEBA-M12G5-U-2.5-N-LE3
				5 m	★ 8078237	NEBA-M12G5-U-5-N-LE3

Cables de conexión NEBA, acodados, conexión M8

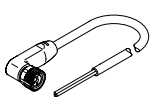
	Conexión eléctrica 1, técnica de conexión	Conexión eléctrica 2, técnica de conexión	Conexión eléctrica 2, cantidad de contactos/hilos	Longitud del cable	N.º art.	Tipo
	M8x1, codificación A según EN 61076-2-104	Extremo abierto	3	2,5 m	★ 8078230	NEBA-M8W3-U-2.5-N-LE3
				5 m	★ 8078231	NEBA-M8W3-U-5-N-LE3

Cables de conexión NEBA, acodados, conexión M12

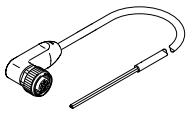
	Conexión eléctrica 1, técnica de conexión	Conexión eléctrica 2, técnica de conexión	Conexión eléctrica 2, cantidad de contactos/hilos	Longitud del cable	N.º art.	Tipo
	M12x1, codificación A según EN 61076-2-101	Extremo abierto	3	2,5 m	8078245	NEBA-M12W5-U-2.5-N-LE3
				5 m	8078246	NEBA-M12W5-U-5-N-LE3

Accesorios

Transmisor de posiciones

El transmisor de posiciones detecta de manera continua la posición del émbolo. Dispone de una salida analógica con una señal de salida proporcional a la posición del émbolo.

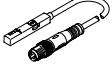
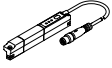
Referencias de pedido: transmisor de posiciones para ranura en T							Hojas de datos → Internet: transmisores de posiciones	
Para diámetro	Margen de medición del recorrido	Salida analógica		Tipo de fijación	Conexión eléctrica	Longitud del cable [m]	N.º art.	Código de producto
		[V]	[mA]					
	32 ... 125	0 ... 40	0 ... 10	–	Insertable en la ranura desde arriba	Conector M8x1, 4 pines, longitudinal	0,3	553744 SMAT-8M-U-E-0,3-M8D
	32 ... 125	0 ... 50	–	4 ... 20	Insertable en la ranura desde arriba	Conector M8x1, 4 pines, longitudinal	0,3	1531265 SDAT-MHS-M50-1L-SA-E-0.3-M8
		0 ... 80	1531266 SDAT-MHS-M80-1L-SA-E-0.3-M8					
		0 ... 100	1531267 SDAT-MHS-M100-1L-SA-E-0.3-M8					
		0 ... 125	1531268 SDAT-MHS-M125-1L-SA-E-0.3-M8					
		0 ... 160	1531269 SDAT-MHS-M160-1L-SA-E-0.3-M8					
		0 ... 50	0 ... 10					–

Cables de conexión NEBA, rectos, conexión M8

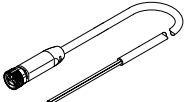
	Conexión eléctrica 1, técnica de conexión	Conexión eléctrica 2, técnica de conexión	Conexión eléctrica 2, cantidad de contactos/hilos	Longitud del cable	N.º art.	Tipo
	M8x1, codificación A según EN 61076-2-104	Extremo abierto	4	2,5 m	★ 8078227	NEBA-M8G4-U-2.5-N-LE4
				5 m	8078228	NEBA-M8G4-U-5-N-LE4

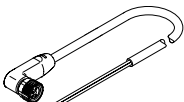

Cables de conexión NEBA, acodados, conexión M8

	Conexión eléctrica 1, técnica de conexión	Conexión eléctrica 2, técnica de conexión	Conexión eléctrica 2, cantidad de contactos/hilos	Longitud del cable	N.º art.	Tipo
	M8x1, codificación A según EN 61076-2-104	Extremo abierto	4	2,5 m	★ 8078233	NEBA-M8W4-U-2.5-N-LE4
				5 m	8078234	NEBA-M8W4-U-5-N-LE4

Accesorios

Hojas de datos → Internet: grla

Referencias de pedido: válvulas de estrangulación y antirretorno				N.º art.	Código de producto
Conexión		Para diámetro exterior de tubo flexible	Material		
Rosca					
Para aire de escape					
	G1/8	4	Ejecución en metal	★ 193143	GRLA-1/8-QS-4-D
		6		★ 193144	GRLA-1/8-QS-6-D
		8		★ 193145	GRLA-1/8-QS-8-D
	G1/4	6		★ 193146	GRLA-1/4-QS-6-D
		8		★ 193147	GRLA-1/4-QS-8-D
		10		★ 193148	GRLA-1/4-QS-10-D
	G3/8	6		★ 193149	GRLA-3/8-QS-6-D
		8		★ 193150	GRLA-3/8-QS-8-D
		10		★ 193151	GRLA-3/8-QS-10-D
	G1/2	12		★ 193152	GRLA-1/2-QS-12-D

Referencias de pedido				N.º art.	Código de producto	UE ¹⁾
Descripción						
Tapa para ranura en T						
	Insertable, longitud 0,5 m			151680	ABP-5-S	2
Tuerca deslizante para ranura en T						
	Insertable en la ranura desde arriba, rosca M4			8028500	ABAN-8-1M4-5-P2	2
				8028501	ABAN-8-1M4-5-P100	100

1) Unidades por embalaje