



# DELECSA

DISPOSITIVOS ELÉCTRICOS, S.L.

Tecnología en Mando y Señalización Industrial

2018-2019



Conciencia Medioambiental en  
Toda Nuestra Gama de Fabricados



# SOLUCIONES PERSONALIZADAS DE PRODUCTO

**Delecsa** pone a disposición de sus clientes su departamento técnico y de diseño, realizando productos exclusivos y a medida para cada aplicación, así como cableados y voltajes especiales, sistemas de conexión específicos (conectores tipo WAFER, Punteras latón, Terminales Faston macho o hembra, etc.) y desarrollo de proyectos de fabricación según archivos CAD/CAM, Consúltenos.



## CABLE DE ALTA SEGURIDAD LIBRE DE HALÓGENOS

Todos los productos de conexión por cable en nuestro catálogo pueden ser suministrados con cable libre de halógenos. Adecuados para instalaciones en locales de pública concurrencia (**R.E.B.T. 2002, ICT 28**) e instalaciones fijas, La norma **UNE 21176** recoge la guía de utilización de los cables armonizados de baja tensión.

### CARACTERÍSTICAS Y VENTAJAS

Libre de Halógenos	UNE EN 50257-2-1
No propagación de la llama	UNE EN 60332-2-1
No propagación de incendio	UNE EN 50266-2-4
Baja emisión de humos	UNE EN 61034
Nula emisión de gases corrosivos	UNE EN 50267-2-3



RoHs compliant 2002/95/CE Cable superdeslizante

## LED PROTEGIDO DELECSA

Todos nuestros fabricados utilizan **LED PROTEGIDOS**. Este dispositivo proporciona una protección total frente a los efectos de descarga electrostática, interferencias capacitativas en la instalación o radiaciones electromagnéticas, así como inhibición contra la proximidad de interruptores, corrientes de fuga o sobrecargas en la red, protegiéndolos de fluctuaciones de voltaje, picos de tensión, puntos inductivos generados por la energía de retorno o polaridad inversa; También previene la falsa iluminación del LED dando garantía de su correcto funcionamiento.

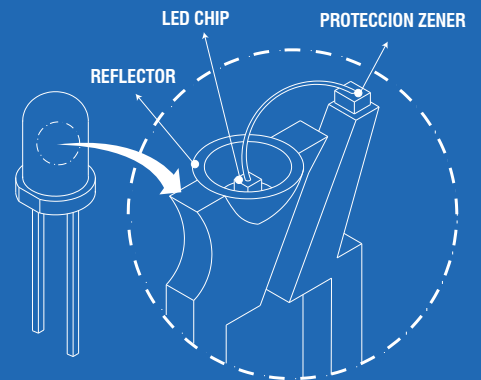

RoHs compliant 2002/95/CE

# CATÁLOGO GENERAL 2018/19 *Indice*

<b>PILOTOS MONTAJE A PRESIÓN</b>		Página
<b>01</b>	PILOTOS SERIE LED Ø 5,5MM	2
<b>02</b>	PILOTOS SERIE LED Ø 8,5MM	2
<b>03</b>	PILOTOS SERIE 180 Ø 5,5MM	3
<b>04</b>	PILOTOS SERIE 200 Ø 8,5MM	3
<b>05</b>	PILOTOS SERIE 220 Ø 12,5MM	4
<b>PILOTOS MONTAJE CON TUERCA FIJACIÓN</b>		
<b>06</b>	PILOTOS SERIE STANDARD Ø 13 /16 /22 mm	5
<b>07</b>	PILOTOS SERIE FRONTAL PLANO Ø 13 /16 /22 mm	6
<b>08</b>	PILOTOS SERIE FRONTAL EXTRAPLANO	7
<b>PULSADORES – INTERRUPTORES</b>		
<b>09</b>	PULSADORES SERIE 40 Ø 18mm	7
<b>10</b>	PULSADORES E INTERRUPTORES Ø 22mm	8
<b>PILOTOS – ZUMBADORES</b>		
<b>11</b>	ZUMBADORES Y ZUMBADORES LUMINOSOS	8
<b>PILOTOS – INDICADORES DE SUPERFICIE</b>		
<b>12</b>	PILOTOS SERIE 500	9
<b>13</b>	PILOTOS SERIE 500 GIGANTE	10
<b>14</b>	PILOTOS SERIE 500P	10
<b>15</b>	PILOTOS SERIE 500P GIGANTE	11
<b>SERIE 7000</b>		
<b>16</b>	PILOTOS MULTI-LED	12
<b>17</b>	SERIE MONOBLOCK	12
<b>18</b>	ZUMBADORES Y ZUMBADORES LUMINOSOS	13
<b>19</b>	LAMPARAS MULTI-LED	13
<b>20</b>	SERIE 7600 Ø16mm	14
<b>21</b>	SERIE 7600EX Ø16mm	14
<b>22</b>	SERIE 7500	15
<b>23</b>	SERIE 7800	16
<b>SERIE 7050 IP 67</b>		
<b>24</b>	PILOTO TRI-COLOR 7050 IP 67 / MONOCOLOR	17
<b>SERIE “ROCKERS”</b>		
<b>25</b>	INTERRUPTORES SERIE ROCKERS	18
<b>SERIE DIN RAIL</b>		
<b>26</b>	INDICADOR LED -DIN RAIL	18
<b>COLUMNAS DE SEÑALIZACIÓN</b>		
<b>27</b>	SERIE 8040	19
<b>28</b>	SERIE 8050	20
<b>29</b>	SERIE 8050L	21
<b>30</b>	SERIE 8060	22
<b>31</b>	SERIE 8070N	23
<b>32</b>	SERIE 8050F	24
<b>SERIE 9000</b>		
<b>33</b>	SERIE 9000	25
<b>34</b>	ACCESORIOS SERIE 9000	26
<b>SERIE INTERRUPTORES DE LEVAS</b>		
<b>35</b>	INTERRUPTOR SECCIONADOR CORTE DE CARGA	27
<b>SERIE INTERMITENTE</b>		
<b>36</b>	PILOTOS SERIE INTERMITENTE Ø22mm.	28
<b>COMPLEMENTOS Y ACCESORIOS GENERALES</b>		
<b>37</b>	BLOQUES DE CONTACTO SERIES 7500 Y 7800	29
<b>38-42</b>	ACCESORIOS GENERALES	30

# PILOTOS MONTAJE A PRESIÓN

## 01 PILOTOS SERIE LED Ø 5,5 / Ø 4,4 D-2181 / D-2184 / D-2183 / D-2185 / D-4



Pilotos serie LED Ø 5,5mm; estos indicadores luminosos, son ideales para aplicaciones tales como sinópticos, cuadros de maniobra, maquinaria, etc. Facilitan el montaje e instalación, ya que su sistema de fijación a panel se realiza mediante presión, todos los modelos están disponibles en dos tipos de conexión, así como en 7 colores y distintos voltajes.

TABLA DE CARACTERÍSTICAS GENERALES		
<b>MONTAJE:</b> Panel	<b>MATERIAL:</b> Policarbonato (PC)	<b>VIDA ELÉCTRICA:</b> 30.000h
<b>TALADRO MONTAJE:</b> 5,5 mm / Ref. D-4: 4,4 mm	<b>EMBALAJE:</b> Bolsa 25 Unid. / Pedido mín. 10 Unid.	<b>PROTECCIÓN:</b> IP FRONTAL 40
<b>CONEXIÓN:</b> Cable, Faston 2,8 mm.	<b>COLORES:</b> Rojo, Verde, Ámbar, Incol., Azul, Negro.	<b>NORMATIVA:</b> CE, RHOS
<b>VOLT. CABLES:</b> AC/DC 12V, 24V, 48V. AC 110V, 220V.	<b>VOLTAJES FASTON:</b> AC/DC 12V, 24V, 48V.	

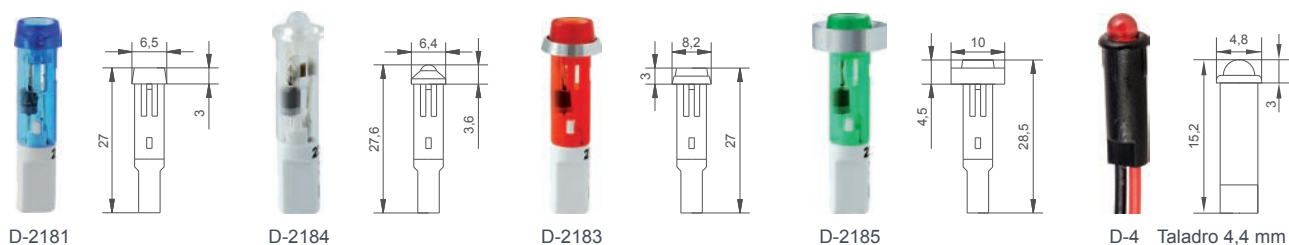

P.V.P	D-2181	D-2184	D-2183	D-2185	D-4
CABLE	2,13 €	2,13 €	2,26 €	2,26 €	2,13 €
FASTON	2,37 €	2,37 €	2,63 €	2,63 €	x

NOTAS: Para otros voltajes, consultar. En conexión cables, la longitud es de 200 mm.

## 02 PILOTOS SERIE LED Ø 8,5 D-2201 / D-2204 / D-2203 / D-2205 / D-2208

Pilotos serie LED Ø 8,5mm; estos indicadores luminosos, son ideales para aplicaciones tales como sinópticos, cuadros de maniobra, maquinaria, etc. Facilitan el montaje e instalación, ya que su sistema de fijación a panel se realiza mediante presión, todos los modelos están disponibles en dos tipos de conexión, así como en 8 colores y distintos voltajes.

TABLA DE CARACTERÍSTICAS GENERALES			LED ALTA LUMINOSIDAD*
<b>MONTAJE:</b> Panel	<b>MATERIAL:</b> Policarbonato (PC)	<b>VIDA ELÉCTRICA:</b> 30.000h	
<b>TALADRO MONTAJE:</b> 8,5 mm	<b>EMBALAJE:</b> Bolsa 25 Unid. / Pedido mín. 10 Unid.	<b>PROTECCIÓN:</b> IP FRONTAL 40	
<b>CONEXIÓN:</b> Cable, Faston 2,8 mm.	<b>COLORES:</b> Rojo, Verde, Ámbar, Incol., Azul, Negro, cromado.	<b>NORMATIVA:</b> CE, RHOS	
<b>VOLT. CABLES:</b> AC/DC 12V, 24V, 48V. AC 110V, 220V.	<b>VOLT. FASTON:</b> AC/DC 12V, 24V, 48V. AC 110V, 220V.		



P.V.P	D-2201	D-2204	D-2203	D-2205	D-2208
CABLE	2,13 €	2,13 €	2,26 €	2,26 €	1,98 €
FASTON	2,37 €	2,37 €	2,63 €	2,63 €	x

NOTAS: Para otros voltajes, consultar. En conexión cables, la longitud es de 200 mm.

# 03 PILOTOS SERIE 180 Ø 5,5

D-181 / D-182 / D-183 / D-185 / D-186 / D-188 / D-189

TABLA DE CARACTERÍSTICAS GENERALES		LED ALTA LUMINOSIDAD*
MONTAJE: Panel	MATERIAL: Policarbonato (PC)	VIDA ELÉCTRICA: 30.000h
TALADRO MONTAJE: 5,5 mm	EMBALAJE: Bolsa 25 UNID. / Pedido mín. 10 Unid.	PROTECCIÓN: IP FRONTAL 53
CONEXIÓN: Cable, Faston 2,8 mm.	COLORES: Rojo, Verde, Ámbar, Incol. Azul.	NORMATIVA: CE, RHOS
VOLTAJES: AC/DC 12V, 24V, 48V. AC 110V, 220V.	VOLTAJES NEON: AC 110V, 220V.	VOLTAJES FASTON: AC/DC 12V, 24V, 48V.

medidas en mm.



REF. CABLES	D-181	D-182	D-183	D-185	D-186	D-188	D-189
NEON	1,51 €	1,51 €	1,75 €	1,75 €	1,57 €	1,57 €	1,57 €
VERDE FLÚOR	1,74 €	1,74 €	1,95 €	1,95 €	1,74 €	1,74 €	1,74 €
LED	2,13 €	2,13 €	2,34 €	2,34 €	2,13 €	2,13 €	2,13 €

REF. Faston 2,8	D-181	D-182	D-183	D-185	D-186	D-188	D-189
LED	2,49 €	2,49 €	2,74 €	2,74 €	2,49 €	2,49 €	2,49 €

NOTAS: Para otros voltajes, consultar. En conexión cables, la longitud es de 200 mm. Para montajes con lámpara de incandescencia, consultar. (solo 24V).

# 04 PILOTOS SERIE 200 Ø 8,5

D-201 / D-202 / D-203 / D-205 / D-206 / D-207 / D-208 / D- D-210 / D-211 / D-212

TABLA DE CARACTERÍSTICAS GENERALES		LED ALTA LUMINOSIDAD*
MONTAJE: Panel	MATERIAL: Policarbonato (PC)	VIDA ELÉCTRICA: 30.000h
TALADRO MONTAJE: 8,5 mm	EMBALAJE: Bolsa 25 UNID. / Pedido mín. 10 Unid.	PROTECCIÓN: IP FRONTAL 53
CONEXIÓN: Cables, Faston 2,8 mm.	COLORES: Rojo, Verde, Ámbar, Incol. azul	NORMATIVA: CE, RHOS
VOLTAJES: AC/DC 12V, 24V, 48V. AC 110V, 220V.	VOLTAJES NEON: AC 110V, 220V, 380V.	

medidas en mm.

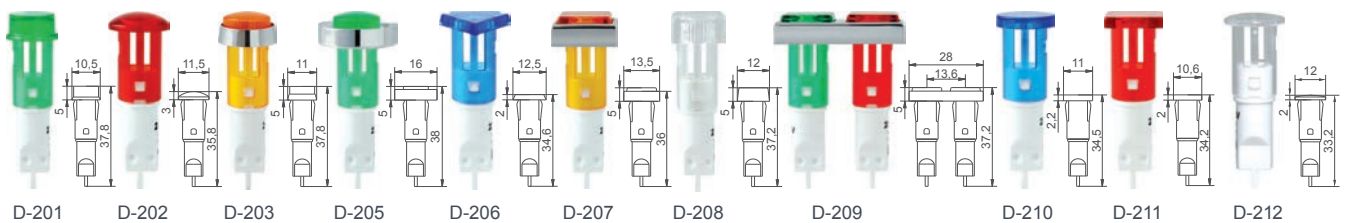

REF. CABLES	D-201	D-202	D-203	D-205	D-206	D-207	D-208	D-209	D-210	D-211	D-212
NEON	1,40 €	1,40 €	1,75 €	1,75 €	1,59 €	1,75 €	1,40 €	3,34 €	1,40 €	1,40 €	1,40 €
VERDE FLÚOR	1,67 €	1,67 €	1,96 €	2,00 €	1,66 €	1,96 €	1,67 €	3,34 €	1,67 €	1,67 €	1,67 €
LED	1,98 €	1,98 €	1,96 €	2,34 €	2,00 €	2,56 €	1,98 €	4,13 €	1,99 €	1,98 €	1,98 €

REF. Faston 2,8	D-201	D-202	D-203	D-205	D-206	D-207	D-208	D-209	D-210	D-211	D-212
NEON	1,72 €	1,72 €	1,95 €	1,99 €	1,73 €	2,00 €	1,72 €	3,79 €	1,72 €	1,72 €	1,72 €
VERDE FLÚOR	1,98 €	1,98 €	2,30 €	2,35 €	1,98 €	2,36 €	1,98 €	4,13 €	1,98 €	1,98 €	1,98 €
LED	2,31 €	2,31 €	2,69 €	2,74 €	2,31 €	2,99 €	2,31 €	4,79 €	2,31 €	2,31 €	2,31 €

NOTAS: Para otros voltajes, consultar. En conexión cables, la longitud es de 200 mm. Para montajes con lámpara de incandescencia, consultar. (solo 24V).

# 05 PILOTOS SERIE 220 Ø 12,5

## D-220 / D-221 / D-222 / D-223 / D-225 / D-228 / D-230

Pilotos serie 220 diámetro 12,5mm; estos indicadores luminosos, son ideales para aplicaciones tales como sinópticos, cuadros de maniobra, maquinaria, etc. Facilitan el montaje e instalación, ya que su sistema de fijación a panel se realiza mediante presión, todos los modelos están disponibles en tres tipos de conexión, así como en 5 colores y distintos voltajes.

TABLA DE CARACTERÍSTICAS GENERALES		LED ALTA LUMINOSIDAD*
MONTAJE: Panel	MATERIAL: Policarbonato (PC)	VIDA ELÉCTRICA: 30.000h
TALADRO MONTAJE: 12,5 mm	EMBALAJE: Cable: 25 unid./ Faston, Bornes: 30 unid.	PROTECCIÓN: IP FRONTAL 53
CONEXIÓN: Cable, Faston 6,3 mm., Bornes.	COLORES: Rojo, Verde, Ámbar, Incol. azul	NORMATIVA: CE, RHOS
VOLT.: AC/DC 12V, 24V, 48V. AC 110V, 220V, 380V.	VOLTAJES NEON: AC 110V, 220V, 380V.	VOLT. FASTON: AC/DC 12V, 24V, 48V. AC 110V, 220V

medidas en mm.

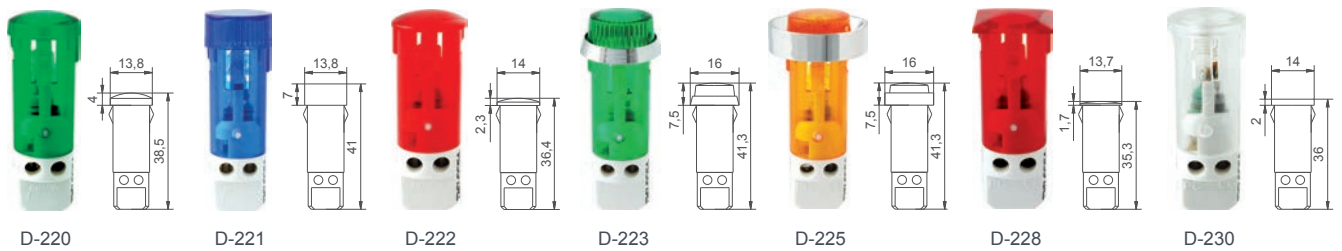

REF. BORNES	D-220	D-221	D-222	D-223	D-225	D-228	D-230
NEON	2,68 €	2,68 €	2,68 €	3,28 €	3,12 €	2,68 €	2,68 €
VERDE FLÚOR	3,33 €	3,33 €	3,33 €	3,60 €	3,42 €	3,33 €	3,33 €
LED	4,11 €	4,11 €	4,11 €	4,39 €	4,18 €	4,11 €	4,11 €
REF. CABLES	D-220	D-221	D-222	D-223	D-225	D-228	D-230
NEON	1,67 €	1,67 €	1,67 €	2,27 €	2,27 €	1,67 €	1,67 €
VERDE FLÚOR	1,91 €	1,91 €	1,91 €	2,60 €	2,60 €	1,91 €	1,91 €
LED	2,70 €	2,70 €	2,70 €	3,37 €	3,37 €	2,70 €	2,70 €
REF. Faston 6,3	D-220	D-221	D-222	D-223	D-225	D-228	D-230
NEON	2,68 €	2,68 €	2,68 €	3,28 €	3,28 €	2,68 €	2,68 €
VERDE FLÚOR	3,33 €	3,33 €	3,33 €	3,59 €	3,59 €	3,33 €	3,33 €
LED	4,11 €	4,11 €	4,11 €	4,39 €	4,39 €	4,11 €	4,11 €

NOTAS: Para otros voltajes, consultar. En conexión cables, la longitud es de 200 mm. Pedido mínimo 10 unidades. Para montajes con lámpara de incandescencia, consultar. (solo 24V).



# PILOTOS MONTAJE CON TUERCA FIJACIÓN

## 06 PILOTOS SERIE STANDARD Ø 13 / 16 / 22mm. D-301 / D-1302 / D-1303 / D-1304 / D-1308 / D-1401 / D-1411 / D-1415 / D-2431 / D-2415 / D-4014

Como su nombre indica la serie Standard es una de las gamas compuestas por modelos caracterizados por un diseño "clásico". Por sus características practicas, ofrecen un servicio ideal para aplicaciones tales como: electrodomésticos, cuadros de distribución y control, cuadros para maquinaria, etc.

TABLA DE CARACTERÍSTICAS GENERALES		LED ALTA LUMINOSIDAD*
MONTAJE: Panel	MATERIAL: Policarbonato (PC)	VIDA ELÉCTRICA: 30.000h
TALADRO MONTAJE: 13 mm, 16mm, 22mm.	EMBALAJE: Cable 25 unid. / Bornes: 13mm: 30 unid.,	PROTECCIÓN: IP FRONTAL 53
CONEXIÓN: Bornes, Cables, Faston 6,3 mm	16mm: 20 unid., 22mm: 10 unid. / Pedido mín. 10 Unid.	COLORES: Rojo, Verde, Ámbar, Incol. azul
VOLTAJES: AC/DC 12V, 24V, 48V. AC 110V, 220V.	VOLTAJES NEON: AC 110V, 220V, 380V.	

medidas en mm.

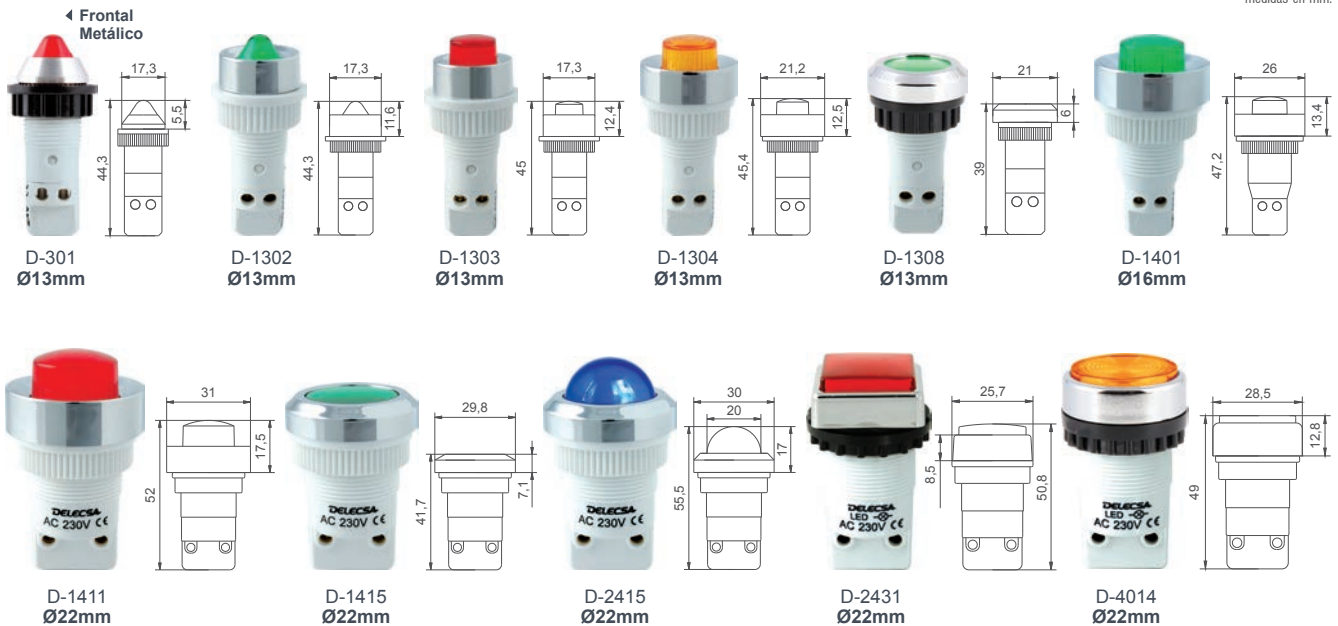

REF. BORNES	D-301	D-1302	D-1303	D-1304	D-1308	D-1401	D-1411	D-1415	D-2415	D-2431	D-4014
NEON	3,20 €	3,20 €	3,20 €	3,20 €	3,20 €	3,85 €	5,02 €	5,02 €	x	x	x
VERDE FLÚOR	3,47 €	3,47 €	3,47 €	3,47 €	3,47 €	4,17 €	5,30 €	5,30 €	x	x	x
LED	5,38 €	5,38 €	5,38 €	5,38 €	5,38 €	5,64 €	6,37 €	6,37 €	6,37 €	6,37 €	6,37 €
REF. CABLES	D-301	D-1302	D-1303	D-1304	D-1308	D-1401	D-1411	D-1415	D-2415	D-2431	D-401
NEON	2,93 €	D-1302	2,93 €	2,93 €	2,93 €	3,54 €	x	x	x	x	x
VERDE FLÚOR	3,49 €	2,93 €	3,49 €	3,49 €	3,49 €	4,07 €	x	x	x	x	x
LED	5,00 €	3,49 €	5,00 €	5,00 €	5,00 €	5,29 €	x	x	x	x	x
REF. Faston 6,3	D-301	D-1302	D-1303	D-1304	D-1308	D-1401	D-1411	D-1415	D-2415	D-2431	D-4014
NEON	3,28 €	3,28 €	3,28 €	3,28 €	3,28 €	3,76 €	x	x	x	x	x
VERDE FLÚOR	3,49 €	3,49 €	3,49 €	3,49 €	3,49 €	4,07 €	x	x	x	x	x
LED	5,41 €	5,41 €	5,41 €	5,41 €	5,41 €	5,45 €	x	x	x	x	x

NOTAS: Para otros voltajes, consultar. Para montajes con lámpara de incandescencia, consultar. (solo 24V). Los frontales pueden suministrarse en cromado o negro (según modelo). Ref. D-4014 también disponible en aluminio anodizado, incremento sobre P.V.P de 0.80€

# 07 PILOTOS SERIE FRONTAL PLANO Ø 13 / 16 / 22mm.

## D-309 / D-310 / D-311 / D-402 / D-417 / D-421

Pilotos serie frontal plano; estos indicadores luminosos, son ideales para aplicaciones donde se precise una superficie con un mismo plano. Son adecuados para múltiples y diferentes montajes tales como sinópticos, cuadros de maniobra, cuadros de distribución y control, consolas de mando, maquinaria, electrodomésticos etc. Gran visibilidad frontal; fijación por tuerca, todos los modelos están disponibles en tres tipos de conexión, así como en 5 colores y distintos voltajes.

TABLA DE CARACTERÍSTICAS GENERALES		LED ALTA LUMINOSIDAD*
MONTAJE: Panel	MATERIAL: Policarbonato (PC)	VIDA ELÉCTRICA: 30.000h
TALADRO MONTAJE: 13 mm / 16mm / 22mm.	EMBALAJE: Cable 25 unid. / Bornes: 13mm: 30 unid.,	PROTECCIÓN: IP FRONTAL 55
CONEXIÓN: Bornes, Cables, Faston 6,3 mm	16mm: 20 unid., 22mm: 10 unid. / Pedido mínimo: 10u.	COLORES: Rojo, Verde, Ámbar, Incol. Azul.
VOLTAJES: AC/DC 12V, 24V, 48V. AC 110V, 220V, 380V.	VOLTAJES NEON: AC 110V, 220V, 380V.	

medidas en mm.

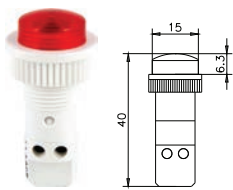

D-309  
Ø13mm

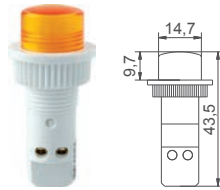

D-310  
Ø13mm



D-311  
Ø13mm

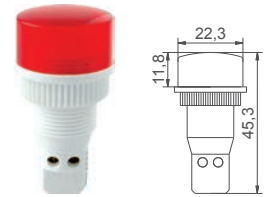

D-402  
Ø16mm

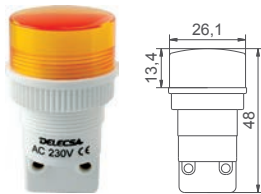

D-417  
Ø22mm

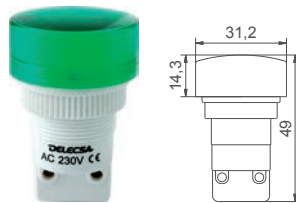

D-421  
Ø22mm

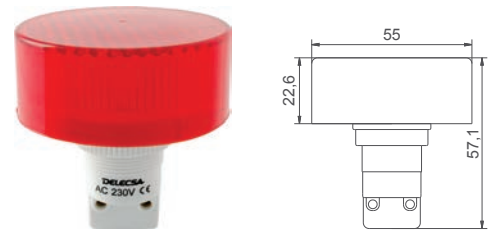

D-425 / D-425i (Intermitente)  
Ø22mm

REF. BORNES	D-309	D-310	D-311	D-402	D-417	D-421	D-425 / D-425i
NEON	3,07 €	3,07 €	3,07 €	3,78 €	5,02 €	x	x
VERDE FLÚOR	3,28 €	3,28 €	3,28 €	4,04 €	5,57 €	x	x
LED	5,39 €	5,39 €	5,39 €	5,61 €	7,23 €	7,67 €	25,11 € / 31,12 €
REF. CABLES	D-309	D-310	D-311	D-402	D-417	D-421	D-425
NEON	2,75 €	2,75 €	2,75 €	3,50 €	x	x	x
VERDE FLÚOR	2,99 €	2,99 €	2,99 €	3,74 €	x	x	x
LED	5,00 €	5,00 €	5,00 €	5,23 €	x	x	x
REF. Faston 6,3	D-309	D-310	D-311	D-402	D-417	D-421	D-425
NEON	3,07 €	3,07 €	3,07 €	3,78 €	x	x	x
VERDE FLÚOR	3,27 €	3,27 €	3,27 €	3,96 €	x	x	x
LED	5,38 €	5,38 €	5,38 €	5,61 €	x	x	x

NOTAS: Para otros voltajes, consultar. Para montajes con lámpara de incandescencia, consultar. (solo 24V) / Accesorios: Todos los modelos se pueden suministrar con embellecedor cromado o negro, aumentando 0,50 €/Unidad. (EC para embellecedor cromado EN para embellecedor negro).





# 08 PILOTOS SERIE FRONTAL EXTRAPLANO

## D-312 / D-313 / D-403 / D-418 / D-423 / D-427

TABLA DE CARACTERÍSTICAS GENERALES		LED ALTA LUMINOSIDAD*
MONTAJE: Panel	MATERIAL: Policarbonato (PC)	VIDA ELÉCTRICA: 30.000h
TALADRO MONTAJE: *Ver fotografía.	EMBALAJE: Cable 25 unid. / Bornes: 13mm: 30 unid.,	PROTECCIÓN: IP FRONTAL 55
CONEXIÓN: Bornes, Cables, Faston 6,3 mm	16mm: 20 unid., 22mm: 10 unid. / Pedido mínimo	COLORES: Rojo, Verde, Ámbar, Incol. azul
VOLTAJES: AC/DC 12V, 24V, 48V. AC 110V, 220V, 380V.	10u. VOLTAJES NEON: 110V, 220V, 380V	FRONTALES: Cromados y Negros.

medidas en mm.



REF. BORNES	D-312	D-313	D-403	D-418	D-423	D-427 / D-427i
NEON	3,43 €	3,49 €	4,59 €	6,03 €	6,62 €	x
VERDE FLÚOR	3,67 €	3,83 €	4,59 €	6,78 €	7,05 €	x
LED	5,50 €	5,62 €	6,45 €	8,30 €	8,60 €	25,48 € / 31,20 €
REF. CABLES	D-312	D-313	D-403	D-418	D-423	D-427
NEON	3,04 €	3,10 €	4,19 €	x	x	x
VERDE FLÚOR	3,31 €	3,25 €	4,19 €	x	x	x
LED	4,98 €	5,10 €	5,92 €	x	x	x
REF. Faston 6,3	D-312	D-313	D-403	D-418	D-423	D-427
NEON	3,26 €	3,32 €	4,39 €	x	x	x
VERDE FLÚOR	3,68 €	3,83 €	4,71 €	x	x	x
LED	5,50 €	5,62 €	6,46 €	x	x	x

NOTAS: Para otros voltajes, consultar. Para montajes con lámpara de incandescencia, consultar. (solo 24V) / El frontal embellecedor puede ser cromado o negro.

## PULSADORES E INTERRUPTORES

# 09 PULSADORES SERIE 40 Ø18 mm.

## D-40 / D-42 / D-43

TABLA DE CARACTERÍSTICAS GENERALES		
MONTAJE: Panel	EMBALAJE: Caja 20 unid. / Pedido mínimo 10 unid.	VIDA ELÉCTRICA: 30.000h
TALADRO MONTAJE: 18 mm / 22 mm (extraplano)	COLOR LENTILLA: Rojo, Verde, Ámbar, Blanco, negro.	PROTECCIÓN: IP FRONTAL 40
CONEXIÓN: Bornes	FRONTALES: Cromados y negros	NORMATIVA: CE, RHOS
MATERIAL: Policarbonato (PC)		

medidas en mm.

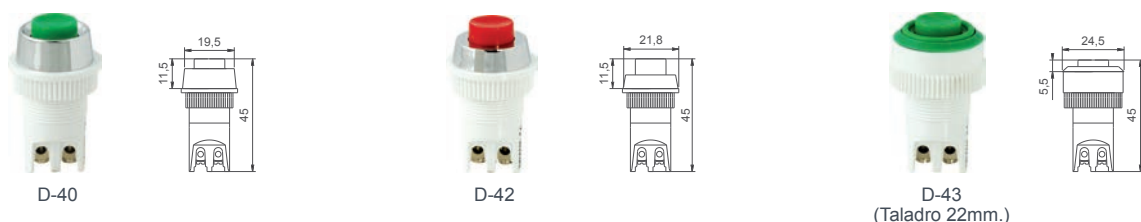

REF. BORNES	D-40 / 1A o 1C	D-42 / 1A o 1C	D-43 / 1A o 1C (extraplano)
P.V.P	4,47 €	4,47 €	4,69 €

NOTAS: Para el modelo D-43 el frontal está disponible en cromado, negro, verde y rojo. Ref. D-40 y Ref. D-42, los frontales pueden suministrarse en aluminio anodizado, incremento sobre P.V.P de 0,70€.

# 10 PULSADORES E INTERRUPTORES Ø 22 mm.

D-50 / D-52 / D-4050 / D-57 ANTIVANDÁLICO / D-4055 / D-4054 / D-4052 / D-4010 / D-4712 / D-4714

TABLA DE CARACTERÍSTICAS GENERALES		LED ALTA LUMINOSIDAD*
MONTAJE: Panel	MATERIAL: Policarbonato (PC)	VIDA ELÉCTRICA: 30.000h
TALADRO MONTAJE: 22 mm / 29 mm (Extraplanos)	EMBALAJE: Bornes: 22mm: 10 unid.	PROTECCIÓN: IP FRONTAL 50
CONEXIÓN: Bornes, Faston 28 mm	Pedido mínimo: 10 unidades.	COLORES: Rojo, Verde, Ámbar, Incol. azul
VOLTAJES: AC/DC 12V, 24V, 48V. AC 110V, 220V.		

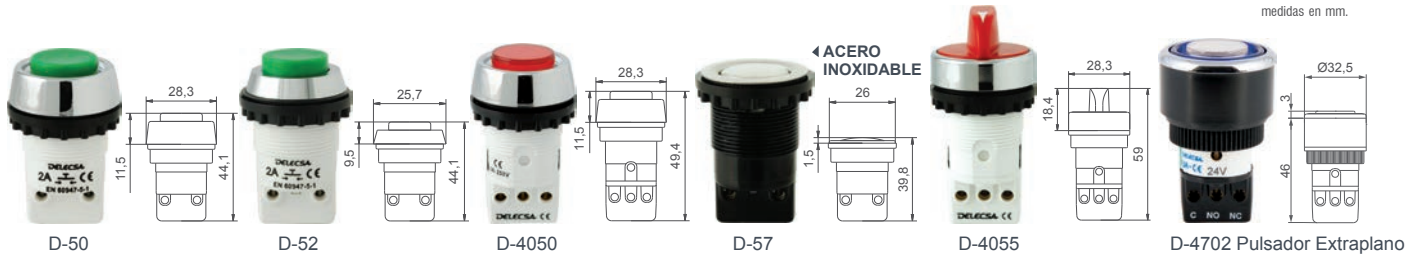

MODELO	D-50	D-52	D-4050	D-57 ANTIVANDÁLICO	D-4055	D-4702
TIPO	1NO	1NO	1NO+1NC conmut.	1NO	1NO+1NC conmut.	1NO+1NC conmut.
P.V.P	4,69 €	4,69 €	6,22 €	12V/50mA 12,48 € 220V/2A 13,52 €	6,30 €	6,81 €

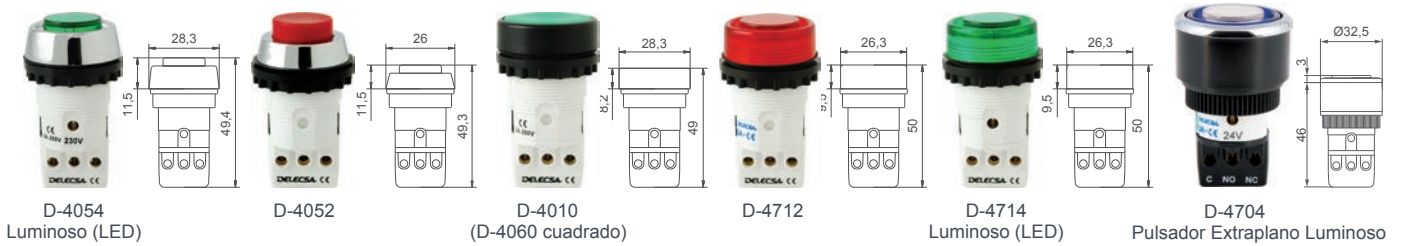

MODELO	D-4054	D-4052	D-4010	D-4712	D-4714	D-4704
TIPO	1NO+1NC conmut.	1NO+1NC conmut.	1NO+1NC conmut.	1NO+1NC conmut.	1NO+1NC conmut.	1NO+1NC conmut.
P.V.P	9,72 €	6,22 €	6,30 €	6,23 €	9,28 €	9,86 €

NOTAS: Los frontales pueden suministrarse en cromado o negro. / Ref. D-4712 y Ref. D-4714 frontal de color, opción de embellecedor cromado o negro, incremento sobre P.V.P de 0,50 €. Aumento por grabación 0,35 €. / Frontales disponibles en aluminio anodizado (consultar). Incremento sobre P.V.P de 0,80 €.

## ZUMBADORES Y ZUMBADORES LUMINOSOS

# 11 ZUMBADORES Y ZUMBADORES LUMINOSOS (85dB)

D-712 / D-714 / D-702 / D-704

TABLA DE CARACTERÍSTICAS GENERALES		LED ALTA LUMINOSIDAD*
MONTAJE: Panel	MATERIAL: Policarbonato (PC)	VIDA ELÉCTRICA: 30.000h
TALADRO MONTAJE: 22mm. / 29mm. (Extraplano).	EMBALAJE: Caja 10 unidades. / Pedido mínimo 10 unid.	PROTECCIÓN: IP FRONTAL 55
CONEXIÓN: Bornes.	COLORES: Negro, Rojo, Ámbar.	NORMATIVAS: UNE EN 60947-1
VOLTAJES: AC/DC 12V,24V AC 220V   LED	EMBELLECEDORES: Cromado y Negro.	UNE EN 60947-7-1

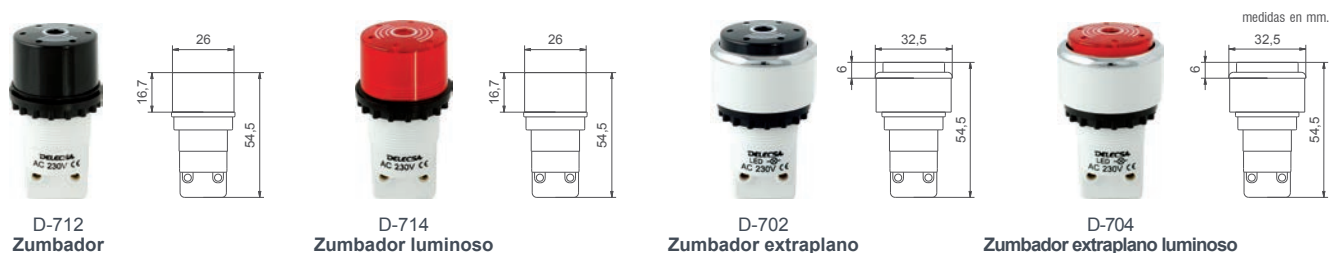

MODELO	D-712	D-714	D-702	D-704
P.V.P	9,82 €	10,92 €	11,24 €	12,33 €

# PILOTOS – INDICADORES DE SUPERFICIE

## 12 PILOTOS SERIE 500

D-500 / D-505 / D-505P / D-502 / D-502E / D-503 / D-504 / D-504i / D-506 / D-507

Pilotos serie 500, son ideales para aplicaciones tales como señalización de emergencias, finales de ciclo, etc; gracias a su gran luminosidad y perspectiva visual. También, para las versiones intermitentes con circuito electrónico incorporado.

TABLA DE CARACTERÍSTICAS GENERALES		LED ALTA LUMINOSIDAD*
<b>MONTAJE:</b> Panel y Superficie	<b>MATERIAL:</b> Policarbonato (PC)	<b>VIDA ELÉCTRICA:</b> 30.000h (LED)
<b>CONEXIÓN:</b> Borne, Cables, E14.	<b>EMBALAJE:</b> Unitario.	<b>PROTECCIÓN:</b> IP FRONTAL 55
<b>VOLTAJES:</b> AC/DC 24V, 48V / AC 110V, 220V (LED)	<b>COLORES:</b> Rojo, Verde, Ámbar, Incol., Azul.	<b>EMBELLECEDORES:</b> Cromado, Negro y Gris.
<b>E14 /10W, Multi-LED 5/6W.</b>	<b>VOLTAJES INCAND:</b> 24V, 220V.	

medidas en mm.

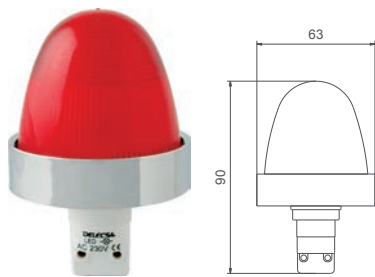

D-500  
Diámetro 22mm.

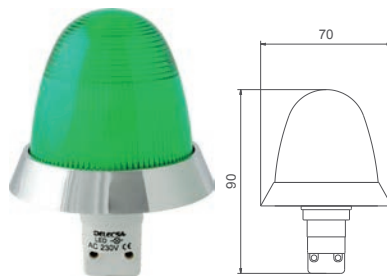

D-505  
Diámetro 22mm.

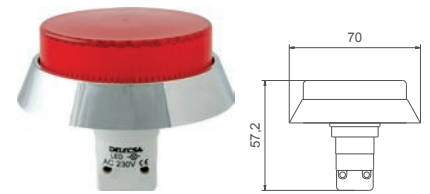

D-505P  
Diámetro 22mm.

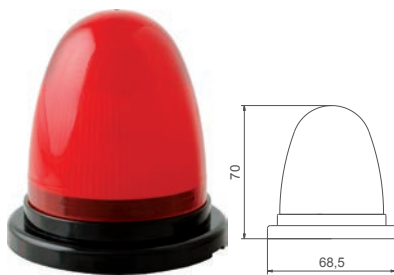

D-502  
Superficie E14

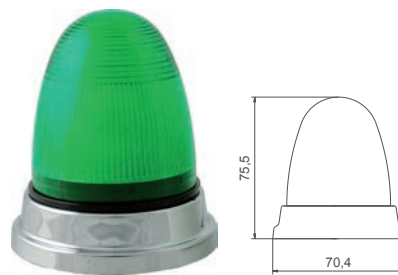

D-502 E  
Superficie E14

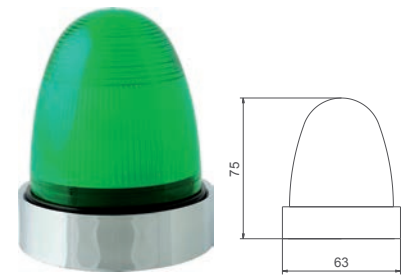

D-503  
Superficie E14

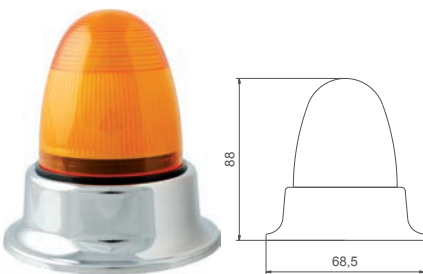

D-504 | D-504i Intermitente  
Superficie E14

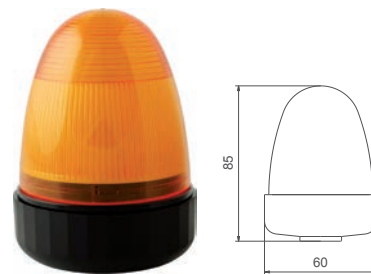

D-506 Rosca M20  
E14

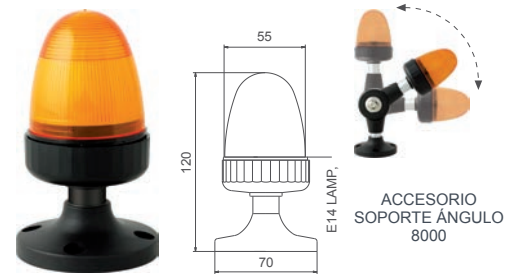

D-507  
E14

REF. BORNES	D-500	D-505	D-505P	D-502	D-502E	D-503	D-504	D-504i	D-506	D-507
E14 (Sin lámpara)	x	x	x	10,69 €	13,05 €	13,05 €	13,10 €	x	11,46 €	15,28 €
LED (PCB)	20,74 €	20,74 €	20,74 €	19,65 €	20,74 €	20,74 €	22,93 €	X	21,84 €	25,66 €
LED INTERMITENTE (PCB)	30,57 €	30,57 €	30,57 €	31,67 €	32,76 €	32,76 €	x	33,85 €	33,85 €	37,67 €

NOTAS: Para otros voltajes, consultar. / En las versiones con casquillo E14 la lámpara se suministrará aparte. Aumento 2,30 € lámpara incandescente. Aumento 10 € lámpara multi-led. (Ref. D-105). Frontales disponibles en cromado, negro y gris (según modelo).

# 13 PILOTOS SERIE 500 GIGANTE

## D-516 / D-512 / D-513 / D-514 / D-514i

TABLA DE CARACTERÍSTICAS GENERALES			LED ALTA LUMINOSIDAD*
MONTAJE: Superficie	MATERIAL: Policarbonato (PC)	VIDA ELÉCTRICA: 30.000h	
CONEXIÓN: Borne, Cables, E14.	EMBALAJE: Unitario.	PROTECCIÓN: IP FRONTAL 55	
VOLTAJES: AC/DC 12V, 24V, 48V / AC 110V, 220V (LED)	COLORES: Rojo, Verde, Ámbar, Incol., Azul.	EMBELLECEDORES: Cromado, Negro y Gris.	
VOLTAJES E14 MULTI-LED: 12V, 24V, 48V, 110V, 220V.	VOLTAJES INCAND: 24V, 220V E14		

medidas en mm.



REF. BORNES	D-516	D-512	D-513	D-514	D-514i
E14 (Sin lámpara)	18,56 €	18,56 €	18,56 €	19,66 €	x
LED (PCB)	29,48 €	29,48 €	29,48 €	30,58 €	x
LED INTERMITENTE (PCB)	41,50 €	41,50 €	41,50 €	x	42,59 €

NOTAS: Para otros voltajes, consultar. / En las versiones con casquillo E14 la lámpara se suministrará aparte. Aumento 2,30 € lámpara incandescende. Aumento 10 € lámpara multi-led. Frontales disponibles en cromado, negro y gris (según modelo).

# 14 PILOTOS SERIE 500P

## D-502 P / D-503 P / D-503 P / D-506 P

TABLA DE CARACTERÍSTICAS GENERALES			LED ALTA LUMINOSIDAD*
MONTAJE: Superficie	MATERIAL: Policarbonato (PC)	VIDA ELÉCTRICA: 30.000h	
CONEXIÓN: Cables.	EMBALAJE: Unitario.	PROTECCIÓN: IP FRONTAL 55	
VOLTAJES: AC/DC 24V, AC 110V, 220V.	COLORES: Rojo, Verde, Ámbar, Incol., Azul.	EMBELLECEDORES: Cromado y Negro.	

medidas en mm.

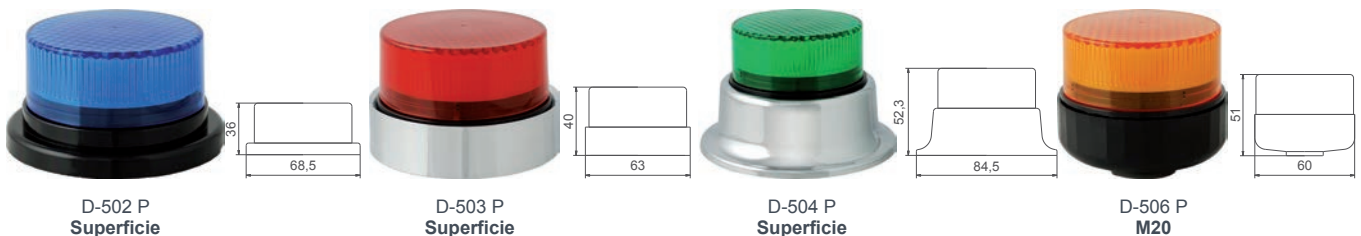

REF. BORNES	D-502 P	D-503 P	D-504 P	D-506 P
LED	19,66 €	20,75 €	22,90 €	22,93 €
LED INTERMITENTE (PCB)	31,67 €	32,76 €	33,85 €	33,85 €

NOTAS: Frontales disponibles en cromado, negro y gris (según modelo).

# 15 PILOTOS SERIE 500P GIGANTE

## D-512 P / D-513 P / D-514 P / D-516 P

TABLA DE CARACTERÍSTICAS GENERALES		LED ALTA LUMINOSIDAD*
MONTAJE: Superficie	MATERIAL: Policarbonato (PC)	VIDA ELÉCTRICA: 30.000h
CONEXIÓN: Cables.	EMBALAJE: Unitario.	PROTECCIÓN: IP FRONTAL 55
VOLTAJES: AC/DC 24V, 48V / AC 110V, 220V (LED)	COLORES: Rojo, Verde, Ámbar, Incol., Azul.	EMBELLECEDORES: Cromado, Negro y Gris.

medidas en mm.

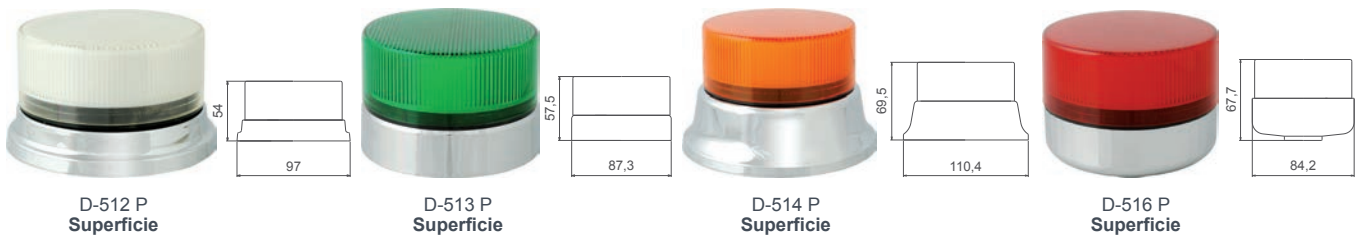

REF. BORNES	D-512 P	D-513 P	D-514 P	D-516 P
LED (PCB)	29,48 €	29,48 €	30,58 €	29,48 €
LED INTERMITENTE (PCB)	41,50 €	41,50 €	42,59 €	41,50 €

NOTAS: Frontales disponibles en cromado, negro y gris (según modelo).



# SERIE 7000

## Tecnología MULTI-CHIP de última generación

### 16 PILOTOS MULTI-LED D-7016 / D-7001 / D-7022 / D-7031 / D-7030 / D-7000



Piloto Led con Multi-chip proporciona una señal luminosa en entornos industriales. No produce ningún tipo de interferencias pudiendo trabajar en modo continuo sin ningún tipo de calentamiento, máxima garantía de funcionamiento. Especialmente adecuado para la mayoría de aplicaciones del mercado. Maquinaria industrial, cadenas de montaje, cuadros de maniobra, cuadros de accionamiento, ascensores, montacargas, etc.

TABLA DE CARACTERÍSTICAS GENERALES		LED ALTA LUMINOSIDAD*	
<b>MONTAJE:</b> Panel	<b>MATERIAL:</b> Policarbonato (PC)	<b>VIDA ELÉCTRICA:</b> 30.000h	
<b>TALADRO MONTAJE:</b> 16mm / 22mm	<b>EMBALAJE:</b> 16mm 20 Unid. / 22mm 10 Unid.	<b>PROTECCIÓN:</b> IP FRONTAL 65	
<b>CONEXIÓN:</b> Bornes, Faston 4,8 mm. (D-7001)	<b>TIPO DE LÁMPARA:</b> Multi-Chip LED	<b>NORMATIVA:</b> CE EN60947-4-1	
<b>VOLTAJES:</b> AC/DC 24V AC 220V.	<b>COLORES:</b> Rojo, Verde, Ámbar, Blanco, Azul.	EN60947-7-5, RoHs.	

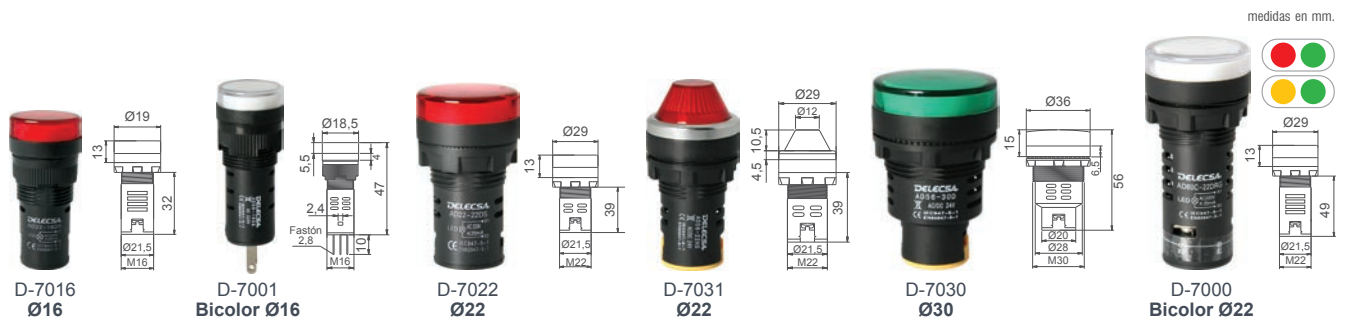

MODELO	D-7016	D-7001	D-7022	D-7031	D-7030	D-7000
P.V.P	4,65 €	8,33 €	4,28 €	4,65 €	5,52 €	7,97 €

### 17 SERIE MONOBLOCK D-7700 / D-7706 / D-7707 / D-7709 / D-7709N / D-7711-2 / D-7712-3

TABLA DE CARACTERÍSTICAS GENERALES		LED ALTA LUMINOSIDAD*	
<b>MONTAJE:</b> Panel	<b>MATERIAL:</b> Policarbonato (PC) 135 C°	<b>PROTECCIÓN:</b> IP FRONTAL 54	
<b>TALADRO MONTAJE:</b> 22 mm.	<b>EMBALAJE:</b> Caja 10 unidades. / Pedido mínimo 10 unid.	<b>COLORES:</b> Rojo, Verde, Negro	
<b>CONEXIÓN:</b> Bornes. (Tornillo Bi-Función Estrella Plano)	<b>TENSIÓN ASIG. DE AISLAMIENTO:</b> Ui: 380VAC / Ui: 250VAC	<b>NORMATIVA:</b> CE EN60947-4-1	
<b>INTENSIDAD NOMINAL:</b> 10A 250V / 5A 380V	<b>1NO + 1NC / 1NO + 1NO / 1NC + 1NC</b>	EN60947-5-1, EN60947-7-5, RoHs.	



MODELO	D-7700	D-7706	D-7707	D-7709	D-7709N	D-7711-2	D-7711-3
P.V.P	5,87 €	7,73 €	7,73 €	6,00 €	7,84 €	8,91 €	8,91 €

# 18 ZUMBADORES Y ZUMBADORES LUMINOSOS

D-7712 / D-7714 / D-7704

TABLA DE CARACTERÍSTICAS GENERALES		LED ALTA LUMINOSIDAD*
<b>MONTAJE:</b> Panel	<b>EMBALAJE:</b> Caja 10 unidades. / Pedido mínimo 10 unid.	<b>VIDA ELÉCTRICA:</b> 30.000h
<b>TALADRO MONTAJE:</b> 22 mm, 16mm.	<b>TIPO DE LÁMPARA:</b> Multi-Chip LED	<b>PROTECCIÓN:</b> IP FRONTAL 55 / 65
<b>CONEXIÓN:</b> Bornes. (Tornillo Bi-Función Estrella Plano)	<b>POTENCIA:</b> 85Db A 1 METRO 75Db A 3 METROS.	<b>COLORES:</b> Rojo, Negro.
<b>VOLTAJES:</b> AC/DC 24V AC 220V.	<b>FRECUENCIA:</b> 2300 / 2000Hz	<b>TONO:</b> Agudo.

medidas en mm.



D-7712 | Zumbador



D-7714 | Zumb. Luminoso



D-7704 | Zumbador Ø16

MODELO	D-7712	D-7714	D-7704
P.V.P	6,24 €	7,48 €	5,87 €

# 19 LAMPARAS MULTI-LED

D-103 / D-105 / D-105 E14 / D-108 E14 / D-108 BA15D

TABLA DE CARACTERÍSTICAS GENERALES		LED ALTA LUMINOSIDAD*
<b>MONTAJE:</b> Recambiable	<b>MATERIAL:</b>	<b>VIDA ELÉCTRICA:</b> 30.000h
<b>CONEXIÓN:</b> BA9s, BA15D, E14.	<b>EMBALAJE:</b> D-103: Caja 50 unid. / Pedido mín. 10 unid.	<b>PROTECCIÓN:</b> IP FRONTAL 67
<b>VOLTAJES:</b> AC/DC 12V, 24V, 48V. AC 110V, 220V.	D-105: Caja 10 unid. / Pedido mín. 10 unid.	<b>COLORES:</b> Rojo, Verde, Ámbar, Blanco, Azul.

medidas en mm.

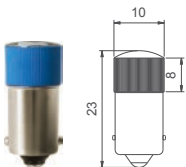

D-103 | Multi-LED BA9s

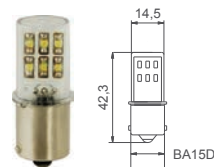

D-105 | Multi-LED BA15D

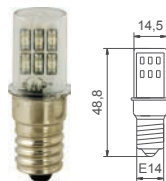

D-105 | Multi-LED E14

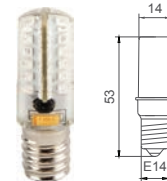

D-108 | Multi-LED E14

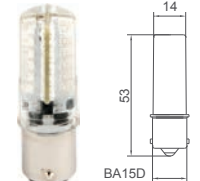

D-108 | Multi-LED BA15D

MODELO	D-103 BA9s	D-105 BA15D	D-105 E14	D-108 E14	D-108 BA15D
P.V.P	4,50 €	12,00 €	12,00 €	16,00 €	16,00 €



D-108 LAMPARA MULTI-LED

# 20 SERIE 7600 Ø16 mm.

D-7600 / D-7601 / D-7606 / D-7607 / D-7609 / D-7611 / D-7612 / D-7609N / D-7609A

TABLA DE CARACTERÍSTICAS GENERALES		LED ALTA LUMINOSIDAD*
MONTAJE: Panel	MATERIAL: Policarbonato (PC)	VIDA ELECTRICA: 30.000h
TALADRO MONTAJE: 16 mm.	EMBALAJE: Caja 10 unidades. / Pedido mínimo 10 unid.	PROTECCIÓN: IP FRONTAL 55
CONEXIÓN: Faston 2,8 mm.	VOLTAJES: AC/DC 24V AC 220V. / 1NO o 1NC Conmutado.	COLORES: Rojo, Verde.

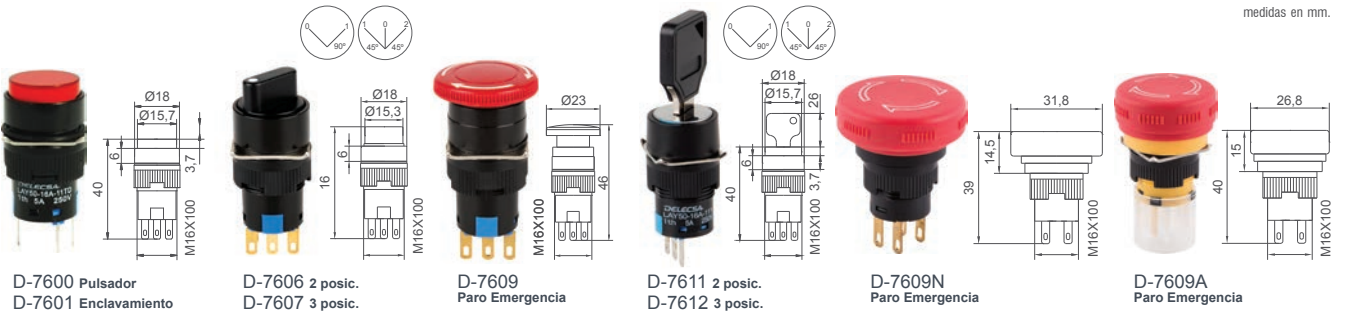

MODELO	D-7600	D-7601	D-7606	D-7607	D-7609	D-7611	D-7612	D-7609N	D-7609A
P.V.P	7,24 €	7,58 €	7,24 €	7,58 €	7,24 €	7,58 €	7,24 €	7,58 €	7,58 €

# 21 SERIE 7600EX Ø20 mm. EXTRAPLANOS

D-7600EX / D-7601EX / D-7606EX / D-7607EX / D-7609EX / D-7611EX / D-7612EX

TABLA DE CARACTERÍSTICAS GENERALES		LED ALTA LUMINOSIDAD*
MONTAJE: Panel	MATERIAL: Policarbonato (PC)	VIDA ELECTRICA: 30.000h
TALADRO MONTAJE: 20 mm.	EMBALAJE: Caja 10 unidades. / Pedido mínimo 10 unid.	PROTECCIÓN: IP FRONTAL 55
CONEXIÓN: Faston 2,8 mm.	VOLTAJES: AC/DC 24V AC 220V. / 1NO o 1NC Conmutado.	COLORES: Rojo, Verde.

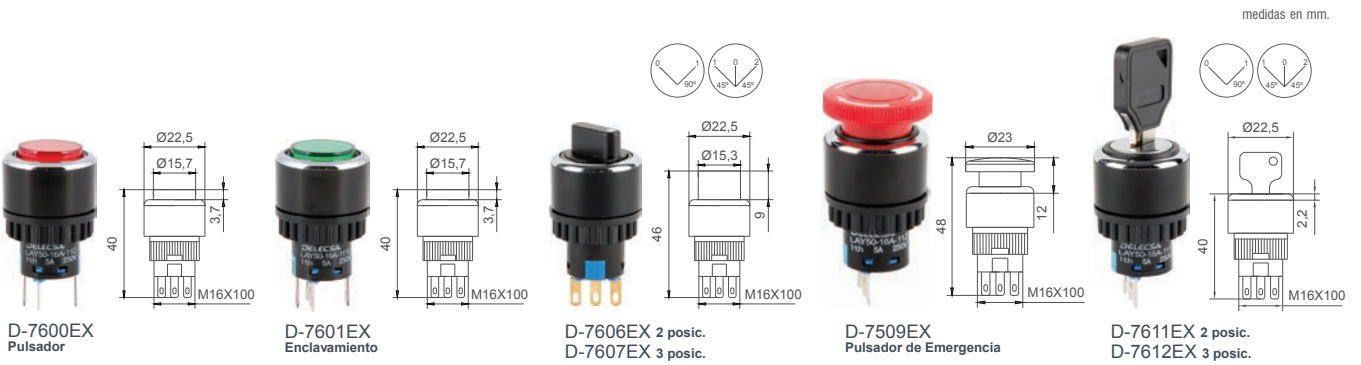

MODELO	D-7600EX	D-7601EX	D-7606EX	D-7607EX	D-7609EX	D-7611EX	D-7612EX
P.V.P	7,54 €	7,88 €	7,54 €	7,88 €	7,54 €	7,88 €	7,88 €

## SERIE EXTRAPLANO



# 22 SERIE 7500

**D-7500 / D-7501 / D-7502 / D-7503 / D-7504 / D-7505 / D-7506 / D-7507 / D-7508 / D-7509 / D-7509N / D-7510 / D-7511 / D-7512 / D-7513 / D-7514 / D-7515 / D-7516 / D-7517 / D-7518 / D-7519**

La línea serie 7500 se caracteriza por su diseño, la calidad de los materiales y sus prestaciones en entornos industriales, máxima garantía de funcionamiento, especialmente indicados para la mayoría de aplicaciones del mercado; Maquinaria industrial, cadenas de montaje, cuadros de maniobra, cuadros de accionamiento, ascensores, montacargas, parkings etc. Fácil instalación, módulos de contacto re-cambiables.

TABLA DE CARACTERÍSTICAS GENERALES		LED ALTA LUMINOSIDAD*
MONTAJE: Panel	MATERIAL: Policarbonato (PC) 135°	VIDA ELÉCTRICA: 30.000h
TALADRO MONTAJE: 22 mm.	EMBALAJE: 10 unid. / Pedido mínimo 10 unid.	PROTECCIÓN: IP FRONTAL 55
CONEXIÓN: Bornes.	INTENSIDAD NOMINAL: 15 Amperios.	COLORES: Rojo, Verde, Ámbar, Incol., Azul, Negro.
VOLTAJES: AC/DC 24V / AC 220V.	TENSIÓN ASIG. DE AISLAMIENTO: AC660V 50Hz.	INTENSID. TÉRMICA CONVEN. AL AIRE LIBRE: Ith 10 Amperios.

medidas en mm.

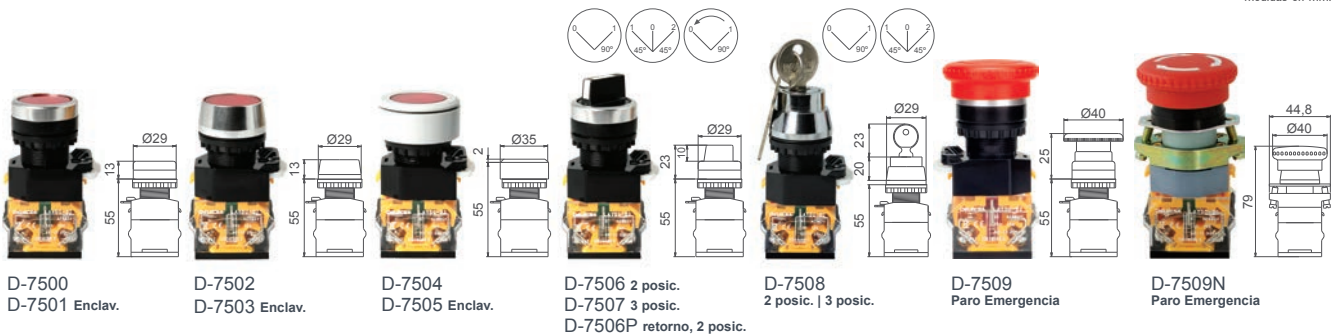

MODELO	D-7500	D-7501	D-7502	D-7503	D-7504	D-7505	D-7506	D-7507	D-7508	D-7509	D-7509N
1A + 1C											
1A + 1A	7,24 €	8,48 €	7,24 €	8,48 €	7,25 €	8,87 €	10,60 €	10,60 €	11,86 €	9,36 €	10,03 €
1C + 1C											

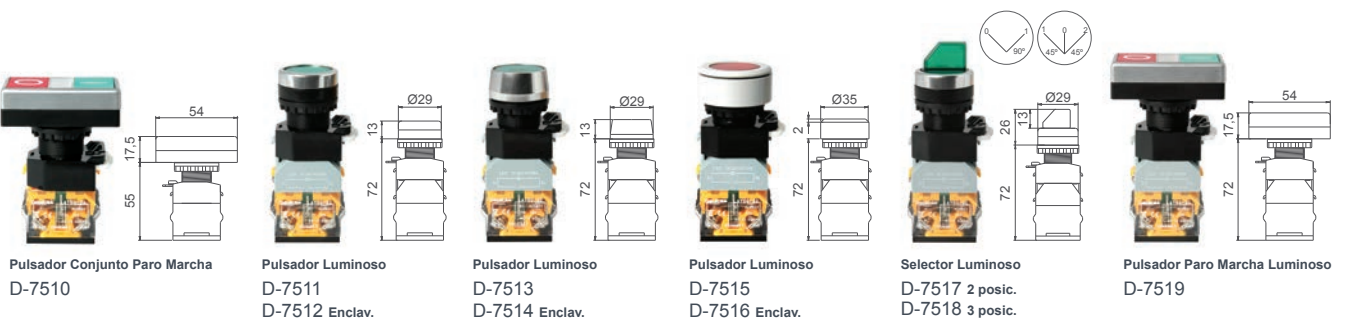

MODELO	D-7510	D-7511	D-7512	D-7513	D-7514	D-7515	D-7516	D-7517	D-7518	D-7519
1A + 1C										
1A + 1A	9,36 €	10,23 €	11,47 €	10,23 €	11,47 €	10,23 €	11,47 €	11,30 €	11,30 €	10,10 €
1C + 1C										

1. Todos los modelos se suministrarán con cámara de contacto 1A+1C (1 contacto abierto + 1 cerrado).
2. Para modelos con tipo de contacto 1A+1A la referencia es [número de modelo] / 2A. Ejemplo: D-7500 / 2A.  
Para modelos con tipo de contacto 1C+1C la referencia es [número de modelo] / 2C. Ejemplo: D-7500 / 2C.
3. Se pueden suministrar con dos contactos abiertos o dos cerrados.



# 23 SERIE 7800

D-7800 / D-7804 / D-7803 / D-7806 / D-7807 / D-7808 / D-7811 / D-7812 / D-7813  
D-7817 / D-7809 / D-7810 / D-1020 / D-7801

La gama más robusta de Delecsa. La serie 7800 se caracteriza por su robustez mecánica haciendo de esta la mejor opción para aplicaciones industriales. Su envolvente metálica garantiza un alto rendimiento y resistencia apta para cualquier aplicación, tales como maquinaria industrial, cadenas de montaje, cuadros de maniobra, cuadros de accionamiento, ascensores, montacargas, parkings, construcción, etc

TABLA DE CARACTERÍSTICAS GENERALES		LED ALTA LUMINOSIDAD*	
MONTAJE: Panel	MATERIAL: Policarbonato (PC) 135°	VIDA ELÉCTRICA: 30.000h	
TALADRO MONTAJE: 22 mm.	EMBALAJE: 10 unid. / Pedido mínimo 10 unid.	PROTECCIÓN: IP40 (IP frontal consultar según modelo)	
CONEXIÓN: Bornes.	INTENSIDAD NOMINAL: 15 Amperios.	COLORES: Rojo, Verde, Ámbar, Incol., Azul, Negro.	
VOLTAJES: AC/DC 12V, 24V, 48V / AC 110V, 220V	TENSIÓN ASIG. DE AISLAMIENTO: AC600V 50-60Hz.	INTENSID. TÉRMICA CONVEN. AL AIRE LIBRE: Ith 10 Amperios.	

medidas en mm.

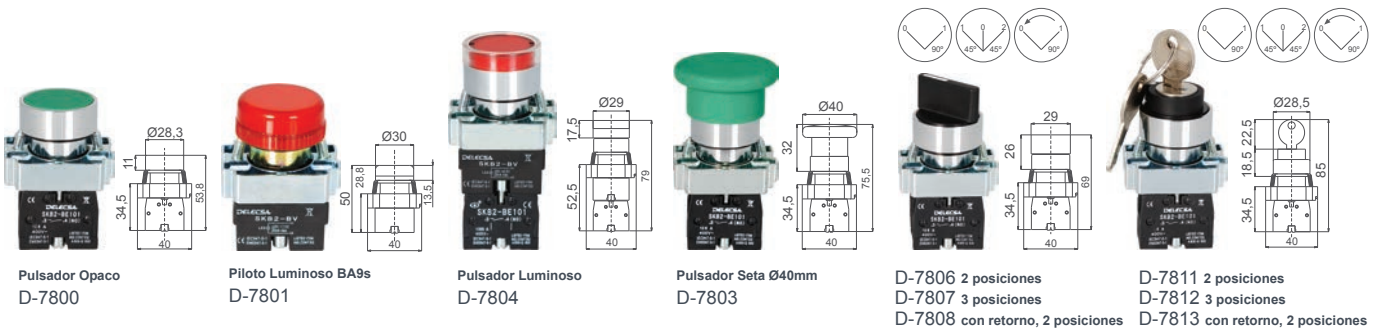

MODELO	D-7800	D-7801	D-7804	D-7803	D-7806	D-7807	D-7808	D-7811	D-7812	D-7813
1A	6,73 €	13,07 €	11,68 €	8,07 €	8,07 €	x	8,07 €	11,81 €	x	11,81 €
1C	6,73 €	x	11,68 €	8,07 €	8,07 €	x	8,07 €	11,81 €	x	11,81 €
1A + 1C	9,31 €	x	14,26 €	10,57 €	10,57 €	10,81 €	10,57 €	12,96 €	12,96 €	12,96 €
2A	9,31 €	x	14,26 €	10,57 €	10,57 €	10,81 €	10,57 €	12,96 €	12,96 €	12,96 €
2C	9,31 €	x	14,26 €	10,57 €	10,57 €	10,81 €	10,57 €	12,96 €	12,96 €	12,96 €

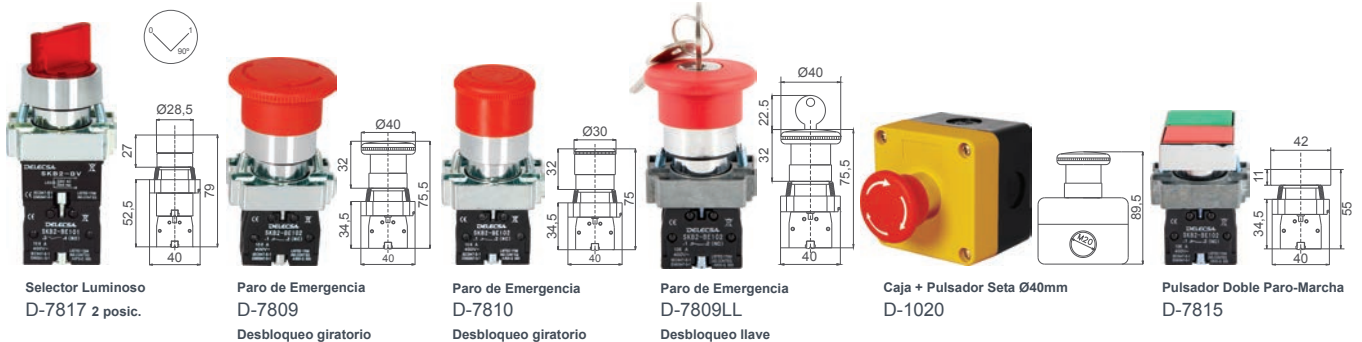

MODELO	D-7817	D-7809	D-7810	D-7809LL	D-1020	D-7815
1A	15,09 €	9,26 €	9,26 €	12,50 €	19,80 €	11,90 €
1C	15,09 €	9,26 €	9,26 €	12,50 €	19,80 €	
1A + 1C	17,70 €	11,64 €	11,64 €	14,88 €	21,80 €	
2A	17,70 €	11,64 €	11,64 €	14,88 €	21,80 €	
2C	17,70 €	11,64 €	11,64 €	14,88 €	21,80 €	

1. Todos los modelos se suministrarán con cámara de contacto 1A+1C (1 contacto abierto + 1 cerrado).
2. Se pueden suministrar con 1 contacto abierto + 1 contacto cerrado, 2 contactos abiertos o 2 cerrados.

### Condiciones normales de funcionamiento

Temperatura ambiental: -5°C + 40°C con una humedad relativa no mas elevada del 50%.  
Ejemplo: (si la temperatura fuera de +20°C con una humedad del 90% pudiera originarse cierta condensación en su superficie)

Altitud máxima de instalación: No más de 2000m.

## SERIE 7050 IP 67

# 24 PILOTO TRI-COLOR 7050 IP 67 / MONOCOLOR

D-7050 / D-7050M12 / D-7050MN / D-VM12 / D-AM12

Piloto tri-color (rojo, verde, ámbar) con grado de estanqueidad IP67. Ideales para el control de procesos automáticos y de señalización; Equipado con la última tecnología LED. Diseño elegante y discreto. Mejoran su funcionalidad para impulsar la productividad, eficiencia y reducción de costes, siendo de gran ayuda en cualquier línea de proceso y producción industrial; la lente es difusa con luz uniforme y sólida diseñada para eliminar el efecto de falsa iluminación y mejoran la visibilidad desde cualquier dirección y distancia.

- Diseño de lente semiesférico
- Su alto grado de protección IP67 y su diseño robusto permiten su uso en exterior, así como gran resistencia a golpes y vibraciones
- Cuerpo en aluminio anodizado negro de alta calidad
- Fijación mediante taladro 30mm, tuerca M30
- Compatibles para trabajar controlados por autómatas PLC con salidas PNP y NPN
- Fácil conectividad gracias a su versión en conector M12
- Conectores M12 hembra disponibles en vertical o ángulo 90° (cable 1,5m)

### TABLA DE CARACTERÍSTICAS GENERALES

<b>TRI-COLOR:</b> Rojo-Verde-Ámbar.   <b>MONOCOLOR:</b> Rojo, Verde, Ámbar.
<b>CONEXIÓN:</b> Cable o Conector M12 / Monocolor sólo M12
<b>TALADRO MONTAJE:</b> 30mm
<b>CARACTERÍSTICAS:</b> Resistentes a golpes y vibración
<b>TIPO LÁMPARA:</b> Alta luminosidad LED.
<b>PROTECCIÓN:</b> Grado de protección IP67.
<b>VOLTAJE:</b> 24V ACDC.
<b>NORMATIVA:</b> Conforme a normas IEC 60947-5-1, EN/IEC 60947-1.

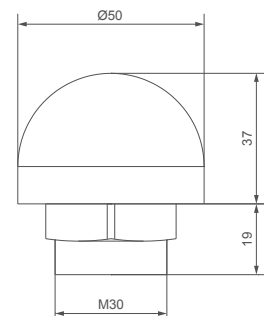

MODELO	D-7050	D-7050M12	D-7050MN	D-VM12	D-AM12
TIPO	TRI-COLOR CABLE	TRI-COLOR M12	MONOCOLOR M12	CONECTOR HEMBRA VERTICAL	CONECTOR HEMBRA ANGULO
P.V.P	75,00 €	80,00 €	50,00 €	13,00 €	13,00 €

NOTAS: Los pilotos con conector M12 no incluyen el conector hembra con cable 1,5m. (Suministrado aparte).



# SERIE "ROCKERS"

## 25 INTERRUPTORES SERIE ROCKER

D-902 / D-903 / D-905 / D-903P



Los interruptores serie Rocker, son ideales para aplicaciones tales como cuadros de maniobra, maquinaria, electrodomesticos etc. Facilitan el montaje e instalación, ya que su sistema de fijación es a presión; Los frontales luminosos facilitan la visualización de la posición del interruptor.

TABLA DE CARACTERÍSTICAS GENERALES		
TALADRO MONTAJE: *ver según modelo	EMBALAJE: 10 Unid. Pedido mínimo.	VIDA ELÉCTRICA: 30.000h
CONEXIÓN: Faston 6,3 mm	MATERIAL: Policarbonato (PC) 54	COLORES: Rojo, Verde, ambar y blanco
VOLTAJES LUMINOSO: 220V AC		



MODELO	D-902	D-903	D-905	D-903P
P.V.P	2,98 €	3,08 €	3,34 €	3,08 €

NOTAS: Para otros colores, consultar. Aumento por grabación: 0,35€

# SERIE DIN RAIL

## 26 INDICADOR LED -DIN RAIL

D-56

Pilotos indicador para montaje sobre rail-din; estos indicadores luminosos, son ideales para aplicaciones tales como cuadros de maniobra, maquinaria, etc. Facilitan el montaje e instalación, ya que su sistema de fijación es sobre rail-din (Un carril DIN o rail DIN es una barra de metal normalizada de 35 mm de ancho con una sección transversal en forma de sombrero. Es muy usado para el montaje de elementos eléctricos de protección y mando, tanto en aplicaciones industriales como en viviendas.



TABLA DE CARACTERÍSTICAS GENERALES	
MONTAJE: DIN-RAIL	
CONEXIÓN: BORNES	
VOLTAJES LUMINOSO: 24V AC/DC 220V AC	
MATERIAL: Policarbonato (PC) 135°	
VIDA ELÉCTRICA: 30.000h	
COLORES: Rojo, Verde.	
EMBALAJE: Caja 8 unid. / Pedido mín. 1 Unid.	

MODELO	D-56
P.V.P	6,80 €

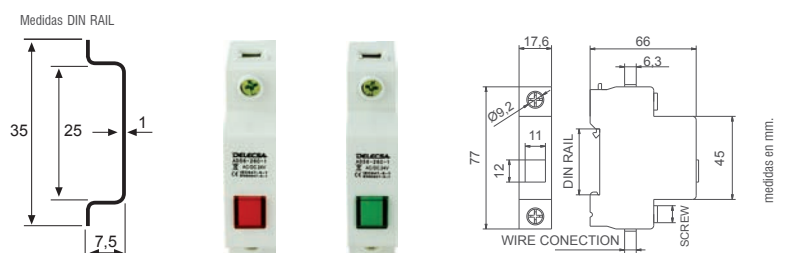

# SERIE 8040

# COLUMNAS MODULARES

## 27 COLUMNAS DE SEÑALIZACIÓN Ø40mm. D-8041 / D-8042 / D-8043 / D-8044 / D-8045 / MODULO 8040

La mejor solución para el control de procesos automáticos y de señalización gracias a su diseño universal. Equipadas con la última tecnología LED en sus módulos. Mejoran su funcionalidad para impulsar la productividad, eficiencia y reducción de costes, siendo de gran ayuda en cualquier línea de proceso y producción industrial; Su sistema de montaje facilita su instalación de varias formas y con criterios de colocación flexibles, rápidos y sencillos. Todas las columnas se suministrarán con la base pletina para su fijación, así como, la tapa superior.

TABLA DE CARACTERÍSTICAS GENERALES		LED ALTA LUMINOSIDAD*
<b>MONTAJE:</b> Superficie	<b>EMBALAJE:</b> Unitario / Pedido mínimo 1 Unidad.	<b>PROTECCIÓN:</b> IP 65.
<b>CONEXIÓN:</b> Cables.	<b>MATERIAL:</b> Policarbonato (PC)	<b>SEÑAL ACÚSTICA:</b> Avisador sonoro 85-100Db.
<b>VOLTAJES:</b> 24V ACDC / 220V AC.	<b>TIPO DE LUZ:</b> Alta luminosidad LED.	<b>COLORES:</b> Rojo, Verde, Ámbar, Blanco y Azul.

medidas en mm.



- Prisma en la lente diseñado para ampliar la visibilidad desde cualquier dirección y distancia.
- Sistema interior de reflexión dual que mejora la difusión, mejorando la luminosidad y el ahorro de energía.
- Volumen ajustable en las versiones con avisador acústico.
- Módulos intercambiables fácilmente y sin necesidad de re-conexionar después de su instalación.
- Su alto grado de protección IP65 y su diseño robusto permiten su uso en exterior, así como gran resistencia a vibraciones. Composición hasta 5 módulos. Juntas estanqueidad IP65 entre módulos.
- Avisador sonoro incorporado (85-100 Db.) Dos tipos de aviso seleccionables.
- Compatibles para trabajar controlados por autómatas PLC con salidas PNP y NPN.

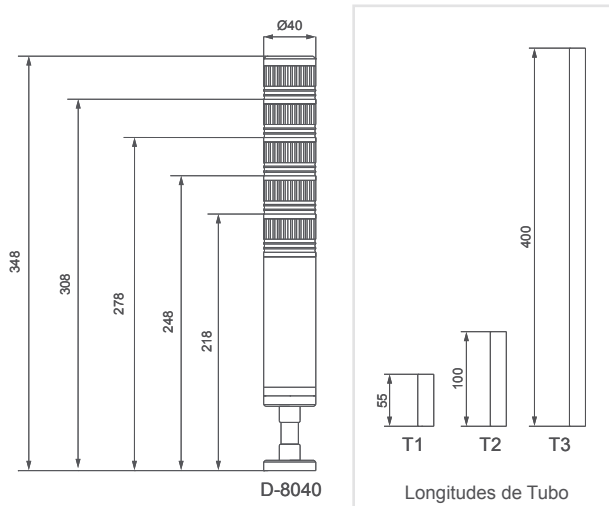

<b>MODELO</b>	<b>D-8041</b>	<b>D-8042</b>
<b>P.V.P</b>	<b>90,00 €</b>	<b>105,00 €</b>
<b>MODELO</b>	<b>D-8043</b>	<b>D-8044</b>
<b>P.V.P</b>	<b>120,00 €</b>	<b>135,00 €</b>
<b>MODELO</b>	<b>D-8045</b>	
<b>P.V.P</b>	<b>150,00 €</b>	
<b>MODELO</b>	<b>MODULO 8040</b>	
<b>P.V.P</b>	<b>13,00 €</b>	

**ZUMBADOR 8040 INCORPORADO**  
85-100dB



Conexión independiente o asociado a color

Las referencias se suministrarán por defecto con Tubo de 55mm. (Ref. T1). Para seleccionar distintas longitudes de tubo, añadir T2 o T3, a la referencia seleccionada. T2 (Tubo 100mm.) aumenta 3,00 € sobre P.V.P. T3 (Tubo 400mm.) aumenta 8,00 € sobre P.V.P.

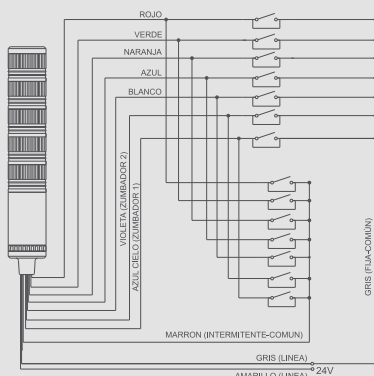

### ESQUEMA DE CONEXIONADO 220V AC

1. Conectar entrada línea (Negro-Gris).
2. Para luz fija unir cable Amarillo + el color que se desee.
3. Para sonido fijo unir cable Amarillo + cable Azul cielo (sonido 1) / cable violeta (sonido 2).
4. Para luz intermitente unir cable Marrón + el color que se desee.
5. Para sonido intermitente unir cable Marrón + cable Azul Cielo (sonido 1) / cable Violeta (sonido 2).

### ESQUEMA DE CONEXIONADO 24V ACDC NPN/PNP

1. Conectar entrada línea (Gris-Amarillo).
2. Para luz fija unir cable Gris + el color que se desee.
3. Para luz intermitente unir cable Marrón + el color que se desee.
4. Para sonido fijo unir cable Gris + cable Azul Cielo (sonido 1) / cable violeta (sonido 2).
5. Para sonido intermitente unir cable marrón + cable Azul Cielo (sonido 1) / Cable violeta (sonido 2).
6. Para corriente continua es indistinta la polaridad.
7. Para uso con PLC automática NPN - cable Gris Negativo + cable Amarillo Positivo.
8. Para uso con PLC automática PNP - cable Gris Positivo + cable Amarillo Negativo.

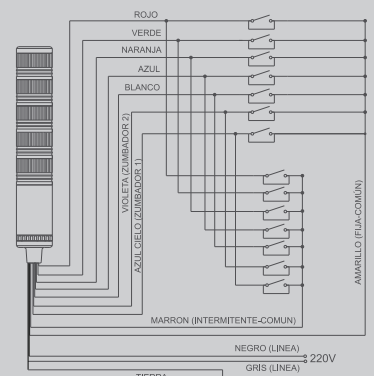

# SERIE 8050

# COLUMNAS MODULARES

## 28 COLUMNAS DE SEÑALIZACIÓN Ø50mm. D-8051 / D-8052 / D-8053 / D-8054 / D-8055 / MODULO 8050

La mejor solución para el control de procesos automáticos y de señalización gracias a su diseño universal. Equipadas con la última tecnología LED en sus módulos. Mejoran su funcionalidad para impulsar la productividad, eficiencia y reducción de costes, siendo de gran ayuda en cualquier línea de proceso y producción industrial; Su sistema de montaje facilita su instalación de varias formas y con criterios de colocación flexibles, rápidos y sencillos. Todas las columnas se suministrarán con la base pletina para su fijación, así como, la tapa superior.

TABLA DE CARACTERÍSTICAS GENERALES		LED ALTA LUMINOSIDAD*
<b>MONTAJE:</b> Superficie	<b>EMBALAJE:</b> Unitario / Pedido mínimo 1 Unidad.	<b>PROTECCIÓN:</b> IP 65.
<b>CONEXIÓN:</b> Cables.	<b>MATERIAL:</b> Policarbonato (PC)	<b>SEÑAL ACÚSTICA:</b> Avisador sonoro 85-100Db.
<b>VOLTAJES:</b> 24V ACDC	<b>TIPO DE LUZ:</b> Alta luminosidad LED.	<b>COLORES:</b> Rojo, Verde, Ámbar, Blanco y Azul.

medidas en mm.



- Prisma en la lente diseñado para ampliar la visibilidad desde cualquier dirección y distancia.
- Sistema interior de reflexión dual que mejora la difusión, mejorando la luminosidad y el ahorro de energía.
- Volumen ajustable en las versiones con avisador acústico.
- Módulos intercambiables fácilmente y sin necesidad de re-conexionar después de su instalación.
- Su alto grado de protección IP65 y su diseño robusto permiten su uso en exterior, así como gran resistencia a vibraciones. Composición hasta 5 módulos. Juntas estanqueidad IP65 entre módulos.
- Avisador sonoro incorporado (85-100 Db.) Dos tipos de aviso seleccionables.
- Compatibles para trabajar controlados por autómatas PLC con salidas PNP y NPN.

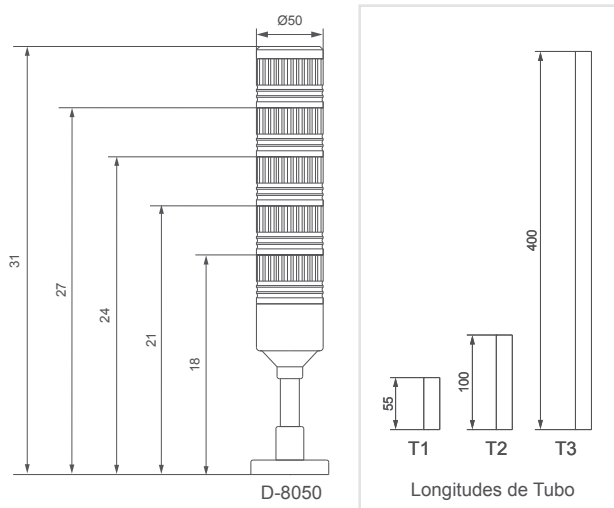

<b>MODELO</b>	<b>D-8051</b>
P.V.P	85,00 €
<b>MODELO</b>	<b>D-8052</b>
P.V.P	100,00 €
<b>MODELO</b>	<b>D-8053</b>
P.V.P	115,00 €
<b>MODELO</b>	<b>D-8054</b>
P.V.P	130,00 €
<b>MODELO</b>	<b>D-8055</b>
P.V.P	145,00 €
<b>MODELO</b>	<b>MODULO 8050</b>
P.V.P	15,00 €

Las referencias se suministrarán por defecto con Tubo de 55mm. (Ref. T1). Para seleccionar distintas longitudes de tubo, añadir T2 o T3, a la referencia seleccionada. T2 (Tubo 100mm.) aumenta 3,00 € sobre P.V.P. T3 (Tubo 400mm.) aumenta 8,00 € sobre P.V.P.

### ZUMBADOR 8040 INCORPORADO



85-100dB

Conexión independiente o asociado a color

### ESQUEMA DE CONEXIONADO 24V ACDC NPN/PNP

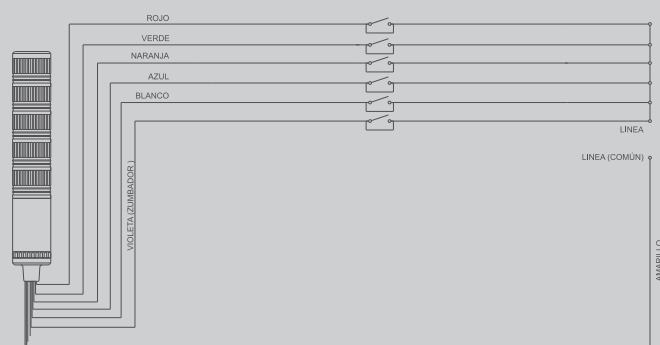

1. Conectar entrada línea (Gris-Amarillo).
2. Para corriente continua es indistinta la polaridad.

# SERIE 8050L

# COLUMNAS MODULARES

## 29 COLUMNAS DE SEÑALIZACIÓN Ø50mm. D-8051L / D-8052L / D-8053L / D-8054L / D-8055L / MODULO 8050L / BSSPR8000N

La mejor solución para el control de procesos automáticos y de señalización gracias a su diseño universal. Equipadas con la última tecnología LED en sus módulos. Mejoran su funcionalidad para impulsar la productividad, eficiencia y reducción de costes, siendo de gran ayuda en cualquier línea de proceso y producción industrial; Su sistema de montaje facilita su instalación de varias formas y con criterios de colocación flexibles, rápidos y sencillos. Todas las columnas se suministrarán con la base pletina para su fijación, así como, la tapa superior.

TABLA DE CARACTERÍSTICAS GENERALES		LED ALTA LUMINOSIDAD*
<b>MONTAJE:</b> Superficie	<b>EMBALAJE:</b> Unitario / Pedido mínimo 1 Unidad.	<b>PROTECCIÓN:</b> IP 65.
<b>CONEXIÓN:</b> Cables.	<b>MATERIAL:</b> Policarbonato (PC)	<b>SEÑAL ACÚSTICA:</b> Avisador sonoro 85-100Db.
<b>VOLTAJES:</b> 24V ACDC / 220V AC.	<b>TIPO DE LUZ:</b> Alta luminosidad LED.	<b>COLORES:</b> Rojo, Verde, Ámbar, Blanco y Azul.

medidas en mm.



- Prisma en la lente diseñado para ampliar la visibilidad desde cualquier dirección y distancia.
- Sistema interior de reflexión dual que mejora la difusión, mejorando la luminosidad y el ahorro de energía.
- Volumen ajustable en las versiones con avisador acústico.
- Módulos intercambiables fácilmente y sin necesidad de re-conexionar después de su instalación.
- Su alto grado de protección IP65 y su diseño robusto permiten su uso en exterior, así como gran resistencia a vibraciones. Composición hasta 5 módulos. Juntas estanqueidad IP65 entre módulos.
- Avisador sonoro incorporado (85-100 Db.) Dos tipos de aviso seleccionables.
- Compatibles para trabajar controlados por autómatas PLC con salidas PNP y NPN.

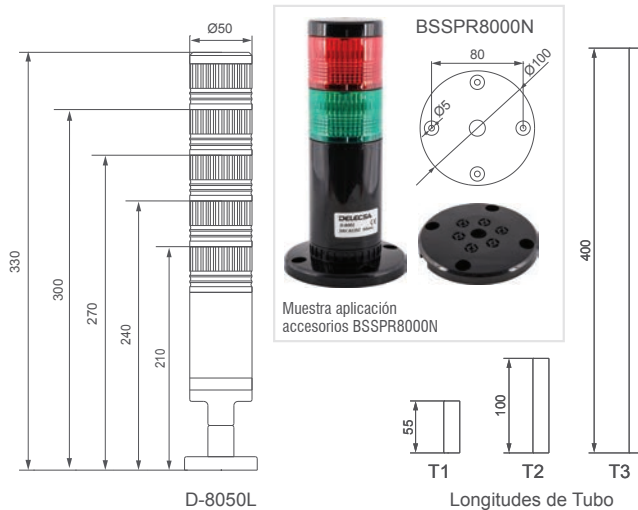

<b>MODELO</b>	<b>D-8051L</b>	<b>D-8052L</b>
<b>P.V.P</b>	<b>90,00 €</b>	<b>105,00 €</b>
<b>MODELO</b>	<b>D-8053L</b>	<b>D-8054L</b>
<b>P.V.P</b>	<b>120,00 €</b>	<b>135,00 €</b>
<b>MODELO</b>	<b>D-8055L</b>	
<b>P.V.P</b>	<b>150,00 €</b>	
<b>MODELO</b>	<b>MODULO 8050L</b>	
<b>P.V.P</b>	<b>15,00 €</b>	
<b>MODELO</b>	<b>BSSPR8000N</b>	
<b>P.V.P</b>	<b>7,00 €</b>	

**ZUMBADOR 8050L INCORPORADO**



Conexión independiente o asociado a color

Las referencias se suministrarán por defecto con Tubo de 55mm. (Ref. T1). Para seleccionar distintas longitudes de tubo, añadir T2 o T3, a la referencia seleccionada. T2 (Tubo 100mm.) aumenta 3,00 € sobre P.V.P. T3 (Tubo 400mm.) aumenta 8,00 € sobre P.V.P. Colores disponibles de columna: Negro y Gris.

### ESQUEMA DE CONEXIONADO 220V AC

1. Conectar entrada línea (Negro-Gris).
2. Para luz fija unir cable Amarillo + el color que se desee.
3. Para sonido fijo unir cable Amarillo + cable Azul cielo (sonido 1) / cable violeta (sonido 2).
4. Para luz intermitente unir cable Marrón + el color que se desee.
5. Para sonido intermitente unir cable Marrón + cable Azul Cielo (sonido 1) / cable Violeta (sonido 2).

### ESQUEMA DE CONEXIONADO 24V ACDC NPN/PNP

1. Conectar entrada línea (Gris-Amarillo).
2. Para luz fija unir cable Gris + el color que se desee.
3. Para luz intermitente unir cable Marrón + el color que se desee.
4. Para sonido fijo unir cable Gris + cable Azul Cielo (sonido 1) / cable violeta (sonido 2).
5. Para sonido intermitente unir cable marrón + cable Azul Cielo (sonido 1) / Cable violeta (sonido 2).
6. Para corriente continua es indistinta la polaridad.
7. Para uso con PLC automática NPN - cable Gris Negativo + cable Amarillo Positivo.
8. Para uso con PLC automática PNP - cable Gris Positivo + cable Amarillo Negativo.

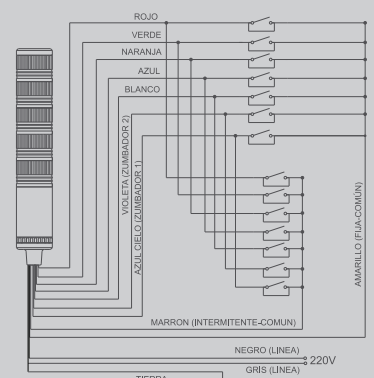
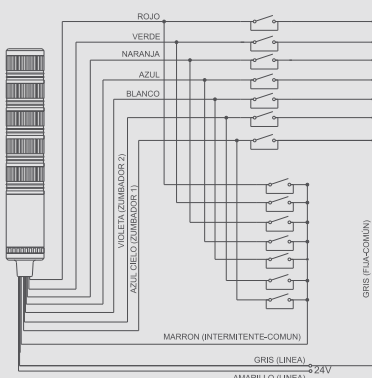

# SERIE 8060

# COLUMNAS MODULARES

## 30 COLUMNAS DE SEÑALIZACIÓN Ø60mm. D-8061 / D-8062 / D-8063 / D-8064 / D-8065 / MODULO 8060 / BSSPR8000N / BSSA8000N

La mejor solución para el control de procesos automáticos y de señalización gracias a su diseño universal. Equipadas con la última tecnología LED en sus módulos. Mejoran su funcionalidad para impulsar la productividad, eficiencia y reducción de costes, siendo de gran ayuda en cualquier línea de proceso y producción industrial; Su sistema de montaje facilita su instalación de varias formas y con criterios de colocación flexibles, rápidos y sencillos. Todas las columnas se suministrarán con la base pletina para su fijación, así como, la tapa superior.

TABLA DE CARACTERÍSTICAS GENERALES		LED ALTA LUMINOSIDAD*
<b>MONTAJE:</b> Superficie	<b>EMBALAJE:</b> Unitario / Pedido mínimo 1 Unidad.	<b>PROTECCIÓN:</b> IP 65.
<b>CONEXIÓN:</b> Cables.	<b>MATERIAL:</b> Policarbonato (PC)	<b>SEÑAL ACÚSTICA:</b> Avisador sonoro 85-100Db.
<b>VOLTAJES:</b> 24V ACDC / 220V AC.	<b>TIPO DE LUZ:</b> Alta luminosidad LED.	<b>COLORES:</b> Rojo, Verde, Ámbar, Blanco y Azul.

medidas en mm.



- Prisma en la lente diseñado para ampliar la visibilidad desde cualquier dirección y distancia.
- Sistema interior de reflexión dual que mejora la difusión, mejorando la luminosidad y el ahorro de energía.
- Volumen ajustable en las versiones con avisador acústico.
- Módulos intercambiables fácilmente sin herramientas y sin necesidad de re-conexionar después de su instalación.
- Su alto grado de protección IP65 y su diseño robusto permiten su uso en exterior, así como gran resistencia a vibraciones. Composición hasta 5 módulos. Juntas estanqueidad IP65 entre módulos.
- Avisador sonoro incorporado (85-100 Db.) Dos tipos de aviso seleccionables.
- Compatibles para trabajar controlados por autómatas PLC con salidas PNP y NPN.

MODELO	D-8061	D-8062	D-8063	D-8064	D-8065	MODULO	BSSPR8000N	BSSA8000N
P.V.P	95,00 €	115,00 €	135,00 €	155,00 €	175,00 €	20,00 €	7,00 €	13,00 €

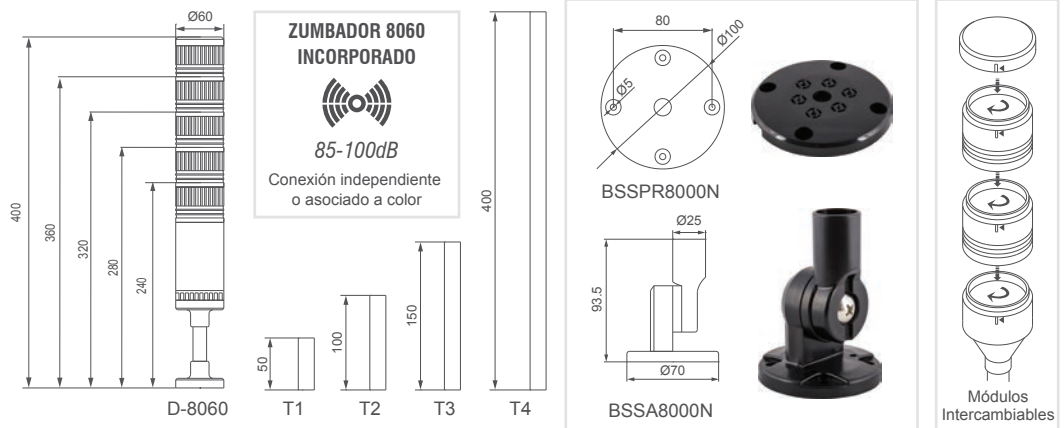

Las referencias se suministrarán por defecto con Tubo de 50mm. (Ref. T1). Para seleccionar distintas longitudes de tubo, añadir T2, T3 o T4 a la referencia seleccionada. T2 (Tubo 100mm.) aumenta 3,00 € sobre P.V.P. T3 (Tubo 150mm.) aumenta 4,00 € sobre P.V.P. T4 (Tubo 400mm.) aumenta 8,00 € sobre P.V.P. Colores disponibles de columna: Negro y Gris.

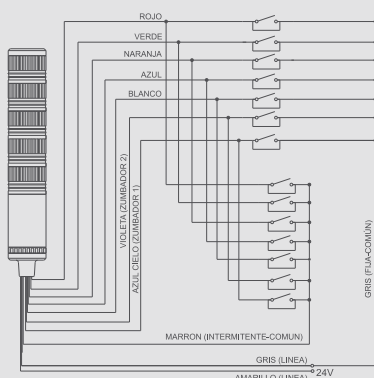

### ESQUEMA DE CONEXIONADO 220V AC

1. Conectar entrada línea (Negro-Gris).
2. Para luz fija unir cable Amarillo + el color que se desee.
3. Para sonido fijo unir cable Amarillo + cable Azul cielo (sonido 1) / cable violeta (sonido 2).
4. Para luz intermitente unir cable Marrón + el color que se desee.
5. Para sonido intermitente unir cable Marrón + cable Azul Cielo (sonido 1) / cable Violeta (sonido 2).

### ESQUEMA DE CONEXIONADO 24V ACDC NPN/PNP

1. Conectar entrada línea (Gris-Amarillo).
2. Para luz fija unir cable Gris + el color que se desee.
3. Para luz intermitente unir cable Marrón + el color que se desee.
4. Para sonido fijo unir cable Gris + cable Azul Cielo (sonido 1) / cable violeta (sonido 2).
5. Para sonido intermitente unir cable marrón + cable Azul Cielo (sonido 1) / Cable violeta (sonido 2).
6. Para corriente continua es indistinta la polaridad.
7. Para uso con PLC automática NPN - cable Gris Negativo + cable Amarillo Positivo.
8. Para uso con PLC automática PNP - cable Gris Positivo + cable Amarillo Negativo.

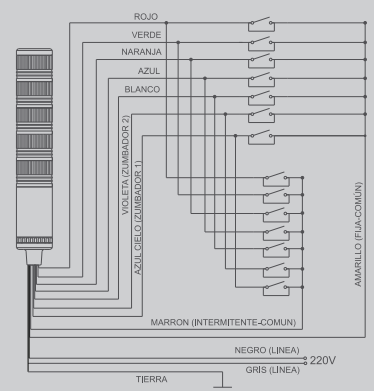



# SERIE 8070N

# COLUMNAS MODULARES

## 31 COLUMNAS MODULARES SEÑALIZACIÓN Ø70mm. D-8071N / D-8072N / D-8073N / D-8074N / D-8075N / MODULO 8070N / ZUMBADOR 8070N

La mejor solución para el control de procesos automáticos y de señalización gracias a su diseño universal. Equipadas con la última tecnología LED en sus módulos. Mejoran su funcionalidad para impulsar la productividad, eficiencia y reducción de costes, siendo de gran ayuda en cualquier línea de proceso y producción industrial; Su sistema de montaje facilita su instalación de varias formas y con criterios de colocación flexibles, rápidos y sencillos.

TABLA DE CARACTERÍSTICAS GENERALES		LED ALTA LUMINOSIDAD*
<b>MONTAJE:</b> Superficie	<b>EMBALAJE:</b> Unitario / Pedido mínimo 1 Unidad.	<b>PROTECCIÓN:</b> IP 65.
<b>CONEXIÓN:</b> Bornes integrado.	<b>MATERIAL:</b> Policarbonato (PC)	<b>SEÑAL ACÚSTICA:</b> Zumbador adicional de 85-100dB.
<b>VOLTAJES:</b> 24V ACDC, 220V AC.	<b>TIPO DE LUZ:</b> LED (fija, intermitente y rotativa)	<b>COLORES:</b> Rojo, Verde, Ámbar, Blanco y Azul

medidas en mm.



- Prisma en la lente diseñado para ampliar la visibilidad desde cualquier dirección y distancia.
- Sistema interior de reflexión dual que mejora la difusión, mejorando la luminosidad y el ahorro de energía.
- Volumen ajustable en las versiones con avisador acústico.
- Módulos intercambiables fácilmente sin herramientas y sin necesidad de re-conexionar después de su instalación.
- Su alto grado de protección IP65 y su diseño robusto permiten su uso en exterior, así como gran resistencia a vibraciones. Composición hasta 5 módulos. Juntas estanqueidad IP65 entre módulos.
- Módulo acústico adicional para cuando se requiera avisador sonoro (85-100 Db.).
- Compatibles para trabajar controlados por autómatas PLC con salidas PNP y NPN.
- Módulos multifunción seleccionables (luz fija / Intermitente)

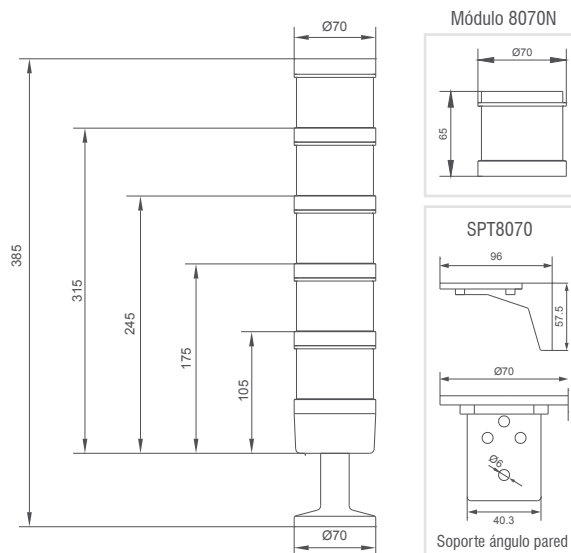

<b>MODELO</b>	<b>D-8071N</b>	<b>D-8072N</b>
<b>P.V.P</b>	<b>90,00 €</b>	<b>115,00 €</b>
<b>MODELO</b>	<b>D-8073N</b>	<b>D-8074N</b>
<b>P.V.P</b>	<b>140,00 €</b>	<b>165,00 €</b>
<b>MODELO</b>	<b>D-8075N</b>	
<b>P.V.P</b>	<b>190,00 €</b>	
<b>MODELO</b>	<b>MODULO 8070N</b>	
<b>P.V.P</b>	<b>25,00 €</b>	
<b>MODELO</b>	<b>ZUMBADOR</b>	
<b>P.V.P</b>	<b>23,00 €</b>	
<b>MODELO</b>	<b>SPT8070</b>	
<b>P.V.P</b>	<b>8,00 €</b>	

**NOTAS:** Las columnas se suministrarán por defecto con base pletina BSS9001. Para distintas medidas especificar BSS9002 o BSS9003.

### ESQUEMA DE CONEXION COLUMNAS 8070

Para voltajes de trabajo en corriente continua el borne Num.0 (común) tiene polaridad negativa, el resto de bornes polaridad positiva; el número del borne indica el nivel de la baliza. Para conexión en corriente alterna no tiene polaridad.

Nota: Seleccione el tipo de luz MEDIANTE EL PULSADOR CONMUTADOR en el interior de cada módulo LED:

- LUZ FIJA
- LUZ INTERMITENTE

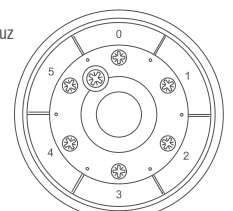

### ACCESORIOS SERIE 9000 COMPATIBLES CON SERIE 8070N

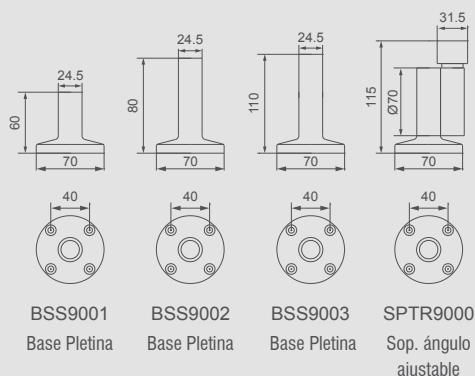

**ZUMBADOR 8070N ADICIONAL**



**85-100dB**

# SERIE 8050F

## COLUMNAS COMPACTAS

### 32 COLUMNAS DE SEÑALIZACIÓN Ø50mm D-8052 (2 colores) / D-8053 (3 colores)

Columnas de señalización compactas en diámetro 50mm. La mejor solución para el control de procesos automáticos y de señalización. Disponible en versiones de 2 colores (Rojo, Verde) y 3 colores (Rojo, Verde, Ambar) Sistema de montaje de fácil instalación. Zumbador de 85-100dB incorporado.

TABLA DE CARACTERÍSTICAS GENERALES		LED ALTA LUMINOSIDAD*
<b>MONTAJE:</b> Superficie	<b>EMBALAJE:</b> Unitario / Pedido mínimo 1 Unidad.	<b>PROTECCIÓN:</b> IP 65.
<b>CONEXIÓN:</b> Cables.	<b>MATERIAL:</b> Policarbonato (PC)	<b>SEÑAL ACÚSTICA:</b> (Tipo Buzzer) 85dB A 1M./75dB A 3M.
<b>VOLTAJES:</b> 24V ACDC, 220V AC.	<b>TIPO DE LUZ:</b> LED (PCB integrado) Fija	<b>COLORES:</b> 2 colores (Rojo, Verde) 3 colores (Rojo, Verde, Ambar)

medidas en mm.



MODELO	D-8052F (2 colores)
P.V.P	60.00 €
MODELO	D-8053F (3 colores)
P.V.P	70.00 €

- Resistentes a golpes y vibraciones.
- Alta luminosidad LED.
- Módulos con luz fija.
- Sistema de conexión: Cables
- Compatibles para Autómatas PLC con salida PNP.
- Grado de protección IP65.
- Zumbador de 85-100dB incorporado.

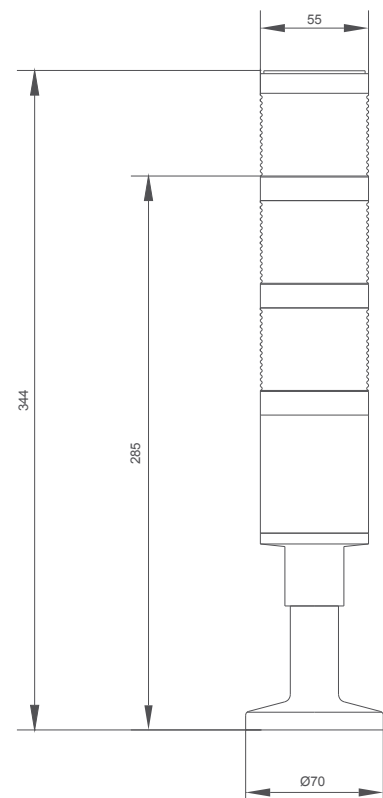

**MODULO ZUMBADOR  
INCORPORADO  
85-100dB**

# SERIE 9000

IP65

## 33 SERIE 9000

D-9025 / D-9060 / D-9060I / D-9070 / D-9070I / D-9074 / D-9074Z / D-9090 / D-9090Z

La mejor solución para el control de procesos automáticos y de señalización gracias a su diseño universal. Equipadas con la última tecnología LED. Mejoran su funcionalidad para impulsar la productividad, eficiencia y reducción de costes, siendo de gran ayuda en cualquier línea de proceso y producción industrial; gracias a su alta luminosidad y su perspectiva visual ya que estos pilotos utilizan en su ente un prisma diseñado para ampliar la visibilidad desde cualquier dirección y distancia. Su alto grado de protección IP65 y su diseño robusto permiten su uso en exterior, así como gran resistencia a vibraciones. Compatibles para trabajar controlados por autómatas PLC con salidas PNP y NPN.

TABLA DE CARACTERÍSTICAS GENERALES		LED ALTA LUMINOSIDAD*
<b>MONTAJE:</b> Panel y Superficie	<b>MATERIAL:</b> Policarbonato (PC)	<b>VIDA ELÉCTRICA:</b> 30.000h (LED)
<b>CONEXIÓN:</b> Bornes integrado / D-9025 cable	<b>EMBALAJE:</b> Unitario.	<b>PROTECCIÓN:</b> IP FRONTAL 65
<b>MULTIFUNCIÓN SELECCIONABLE:</b> Luz fija o intermitente (según modelo).	<b>COLORES:</b> Rojo, Verde, Ámbar, Blanco y Azul.	Resistentes a golpes y vibraciones.
	<b>VOLTAJES:</b> 24V ACDC / 220V AC.	<b>SEÑAL ACÚSTICA:</b> 85-100dB. (según modelo)

medidas en mm.



D-9025  
Diámetro 25mm.



D-9060 (Luz Fija) | D-9060I (Luz Intermitente)  
Diámetro 63mm.



D-9070 (Luz Fija) | D-9070I (Luz Intermitente)  
Diámetro 70mm.



D-9074 (Luz Fija + Luz Intermitente) | D-9074Z (Zumbador)  
Diámetro 70mm.



D-9090 (Luz Fija + Luz Intermitente) | D-9090Z (Zumbador)  
Diámetro 94mm.

MODELO	D-9025	D-9060	D-9060I	D-9070	D-9070I	D-9074	D-9074Z	D-9090	D-9090Z
P.V.P	30,00 €	40,00 €	45,00 €	50,00 €	55,00 €	65,00 €	70,00 €	85,00 €	90,00 €

# ACCESORIOS SERIE 9000

## 34 ACCESORIOS DE FIJACIÓN SERIE 9000

SPTR9000 / BSS9001 / BSS9002 / BSS9003 / SPT9021 / SPT9022 / SPT9002 / SPT9090



SPTR9000
Accesorio para modelos:
D-8070 D-9074 D-9074Z D-9090
D-9090Z

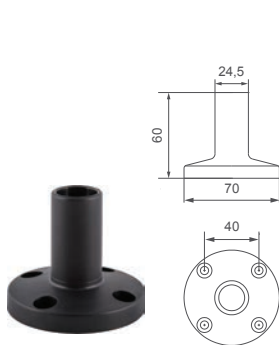

BSS9001
Accesorio para modelos:
D-8070 D-9074 D9074Z D-9090
D-9090Z

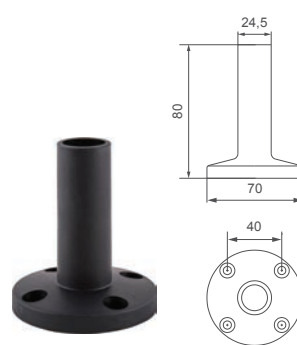

BSS9002
Accesorio para modelos:
D-8070 D-9074 D9074Z D-9090
D-9090Z



BSS9003
Accesorio para modelos:
D-8070 D-9074 D9074Z D-9090
D-9090Z

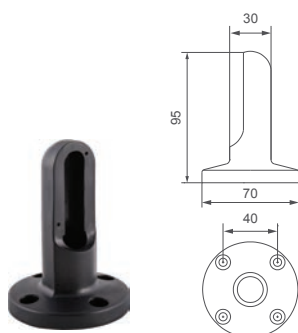

SPT9021
Accesorio para modelos:
D-9060 D-9060I

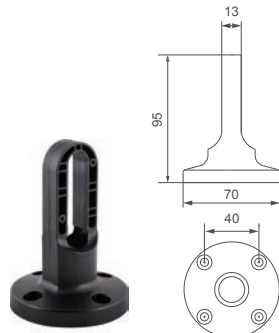

SPT9022
Accesorio para modelos:
D-9060 D-9060I

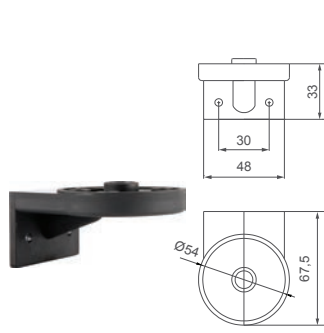

SPT9002
Accesorio para modelos:
D-9060 D-9060I D9074 D9074Z

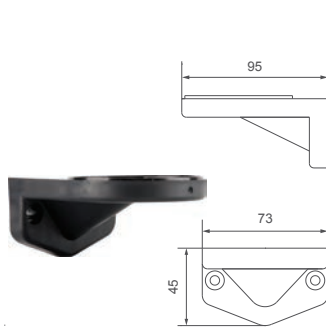

SPT9090
Accesorio para modelos:
D-9090 D-9090Z

MODELO	SPTR9000	BSS9001	BSS9002	BSS9003	SPT9021	SPT9022	SPT9002	SPT9090
P.V.P	8,00 €	5,00 €	5,00 €	5,00 €	6,00 €	6,00 €	6,00 €	7 €



# SERIE INTERRUPTORES DE LEVAS

## 35 INTERRUPTOR SECCIONADOR CORTE DE CARGA D-6420 / D-6432 / D-6463

Presentamos nuestra gama de interruptores levas en distintos rangos de potencia. Fabricados de acuerdo con las normas IEC 60947-3, UNE-EN 60947-3 ofreciendo un producto robusto, seguro y fiable. Contactos revestidos de aleación, con una larga vida mecánica y resistentes a la formación de arcos y soldaduras; Cada módulo aloja dos polos de contactos de doble ruptura.



Descripción	D-6420	D-6432	D-6463
Tensión de aislamiento Ui V	660	660	660
Intensidad térmica al aire Ith A	20	32	63
Tensión de empleo Ue V	440	440	440
Intensidad de empleo Ie A			
AC-21A, AC-22A	20	32	63
AC-23A	15	30	57
AC-2	15	30	57
AC-3	11	22	36
AC-4	3.5	11	15
Potencia KW			
AC-23A	7.5	15	30
AC-2	7.5	15	30
AC-3	5.5	11	18.5
AC-4	1.5	5.5	7.5
Vida mecánica-frecuencia 120 ciclos / H			
Sin carga	100,000	100,000	100,000
Con carga	30,000	30,000	30,000
<b>MODELO</b>	<b>D-6420</b>	<b>D-6432</b>	<b>D-6463</b>
P.V.P	35,00 €	45,00 €	65,00 €

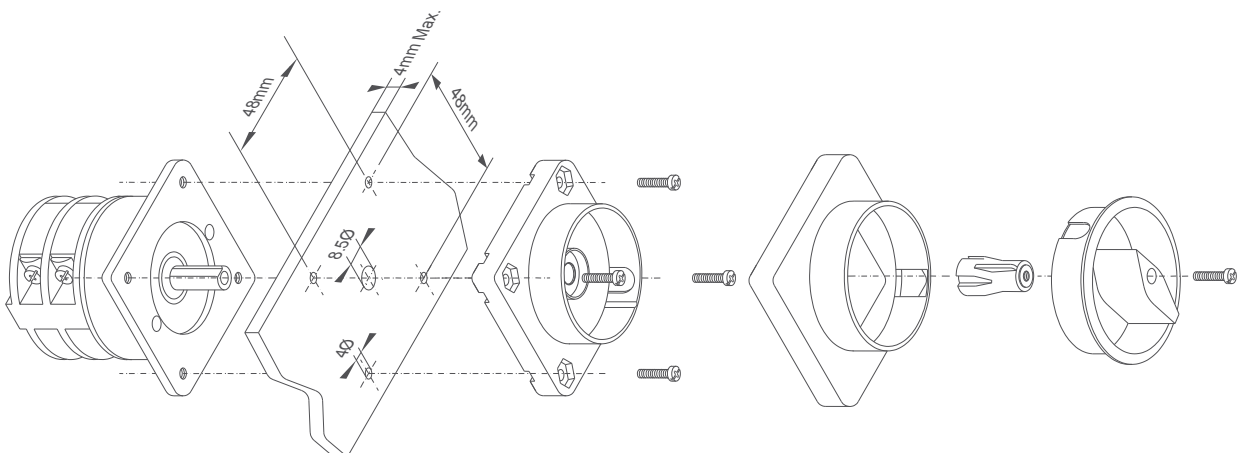
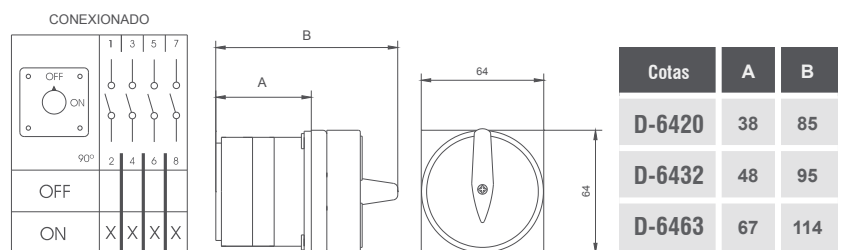

# SERIE INTERMITENTE

Tecnología Multi-Chip  
*de última generación*

## 36 PILOTOS SERIE INTERMITENTE Ø22mm. D-2815 / D-2816 / D-2817 / D-2818 / D-2821 / D-2823



Estos indicadores proporcionan una señal luminosa intermitente con Led Multi-chip, ideal para señalar aplicaciones de control, alarma, maquinaria industrial, cadenas de montaje, cuadros de maniobra o accionamiento.

TABLA DE CARACTERÍSTICAS GENERALES		LED ALTA LUMINOSIDAD*
<b>MONTAJE:</b> Panel	<b>MATERIAL:</b> Policarbonato (PC)	<b>VIDA ELÉCTRICA:</b> 30.000h
<b>TALADRO MONTAJE:</b> 22mm. / 29mm. / 34mm.	<b>EMBALAJE:</b> Caja 10 unidades. / Pedido mínimo 10 unid.	<b>PROTECCIÓN:</b> IP FRONTAL 65
<b>CONEXIÓN:</b> Bornes.	<b>TIPO DE LÁMPARA:</b> Multi-Chip LED	<b>NORMATIVA:</b> CE EN60947-4-1
<b>VOLTAJES:</b> AC/DC 12V, 24V, 220V. AC	<b>COLORES:</b> Rojo, Verde, Ámbar, Blanco, Azul.	EN60947-5-1, EN60947-7-5, RoHs.

medidas en mm.

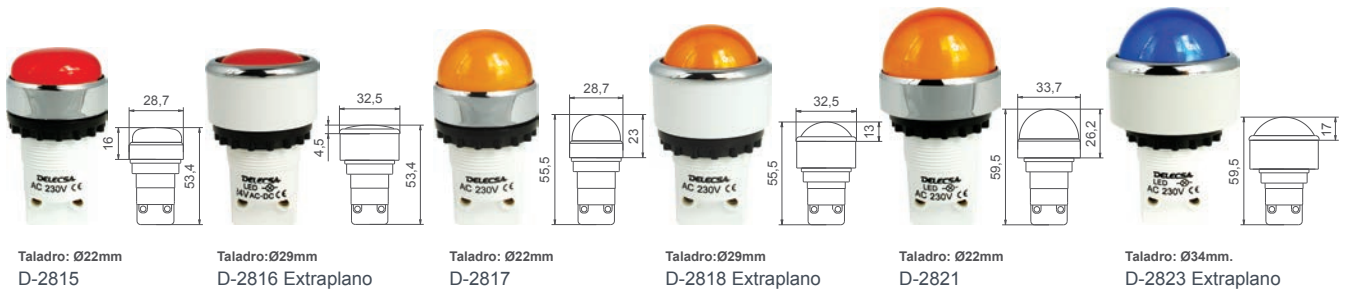

MODELO	D-2815	D-2816	D-2817	D-2818	D-2821	D-2823
P.V.P	8,64 €	9,72 €	8,64 €	9,72 €	9,72 €	10,80 €

NOTA: Los pilotos se suministrarán con luz intermitente, en caso de requerirlos con luz fija, deberán indicarlo al lado de la referencia, en su pedido (reducción de 1€ en P.V.P). El frontal embellecedor puede ser cromado o negro.



# COMPLEMENTOS Y ACCESORIOS GENERALES

## 37 BLOQUES DE CONTACTO SERIES 7500 Y 7800 D-550 (1A+1C) / D-551 (1A+1A) / D-552 (1C+1C) / D-801 / D-802

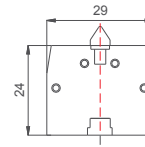

D-550 / D-551 / D-552 | Cámara-Bloque de Contacto

D-801 | Contacto 1A (abierto)

D-802 | Contacto 1C (cerrado)

MODELO	D-550 / 1A+1C	D-551 / 2A	D-552 / 2C	D-801 Contacto Abierto	D-802 Contacto Cerrado
P.V.P	3,60 €/ud.			2,50 €/ud.	2,50 €/ud.

Cámaras o bloques de contacto con sistema de ensamblaje y conectables entre si.

## 38 CAJAS UNIVERSALES Ø22mm. D-1000 / D-1000N / D-1001 / D-1002 / D-1003

D-1000	D-1001	D-1002	D-1003	D-1000N
10,00 €/ud.	10,00 €/ud.	12,00 €/ud.	14,00 €/ud.	10,00 €/ud.
Caja amarilla	Caja gris	Caja gris	Caja gris	Caja amarilla
1 elemento	1 elemento	2 elementos	3 elementos	1 elemento

La ref. 1000N se puede suministrar con 2 elementos y 3 elementos en color amarillo.

## 39 DISCOS EMERGENCIA Y COMPESADOR DE CARGA D-3022 / D-3060 / D-3090 / COMPENSADOR CARGAS D-7

D-3022 Ø70 | Taladro Ø22mm

D-3060 Ø60 | Taladro Ø22mm

D-3090 Ø90 | Taladro Ø22mm

D-7 | Compensador de Carga

Elimina la falsa iluminación de los pilotos producida por puntos inductivos, absorbiendo cualquier interferencia, como la energía de retorno.

MODELO	D-3022 Emergency	D-3022 sin grabación	D-3060	D-3090	D-7
P.V.P	4,00 €/ud.	3,50 €/ud.	1,90 €/ud.	2,00 €/ud.	4.50 €

(\*) Grabaciones normalizadas aumentar 0,35 eur.

# 40 PROTECTORES PARA SETAS DE EMERGENCIA

D-3023 / D-3024 / D-3025 / D-3026

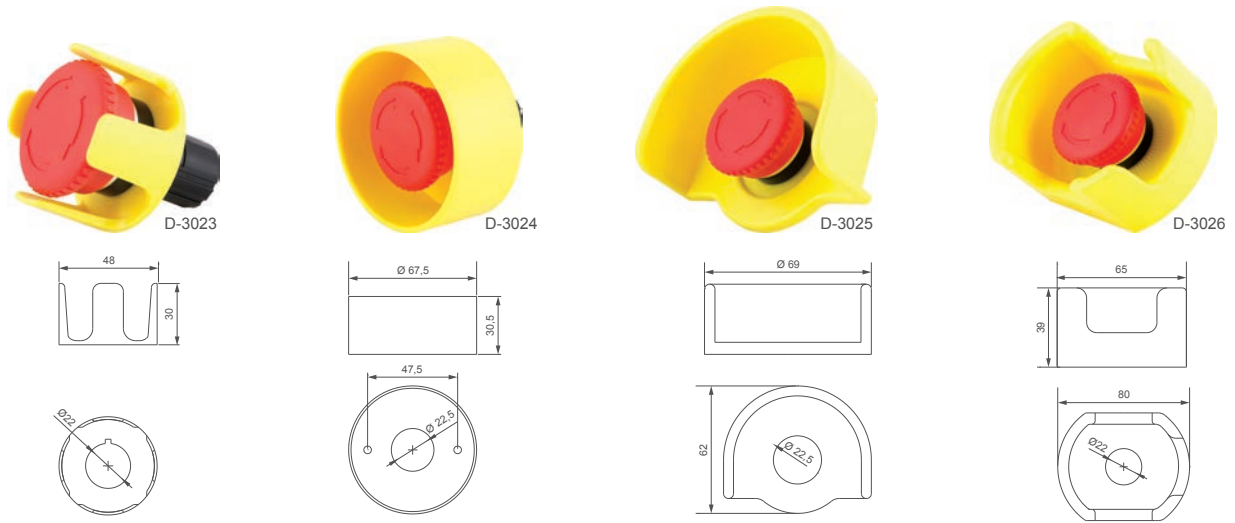

MODELO	D-3023	D-3024	D-3025	D-3026
P.V.P	4,00 €	4,00 €	4,50 €	4,50 €

# 41 INTERMITENTES ELECTRÓNICOS

D-1280 / D-1221

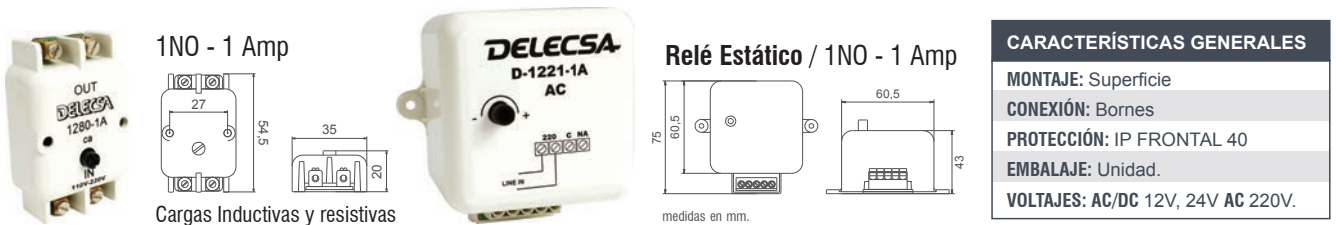

CARACTERÍSTICAS GENERALES
MONTAJE: Superficie
CONEXIÓN: Bornes
PROTECCIÓN: IP FRONTAL 40
EMBALAJE: Unidad.
VOLTAJES: AC/DC 12V, 24V AC 220V.

D-1280   Circuito Intermitente	D-1221   Circuito Intermitente
12V, 24V, 48V   22,00 €/ud. 110V, 220V   22,00 €/ud.	220V. AC   27,00 €/ud.

# 42 ACCESORIOS GENERALES

M20X1.5 / M25X1.5 / D-8 / PLACA SEÑALIZ. / D-1212 / D-9 / REDUCTORA / HERRAMIENTA BA9S



MODELO	M20X1.50	M25X1.50	D-8	Placa Señaliz.	D-1212	D-9	D-10	Arandela Reduc.	Herramienta BA9s
P.V.P	1,50 €/ud.	1,60 €/ud.	1.50€/ud.	1.50€/ud.	1,00 €/ud.	1.50 €/ud.	1,00 €/ud.	0,54 €/ud.	2,70 €/ud.





*tecnología en Mando y Señalización*

## Condiciones Generales de Venta

### PEDIDO MINIMO

Pedidos de importe inferior a 100 euros, deben ser abonados al contado: efectivo, transferencia bancaria o contra-reembolso. **Enviados:** por correo o agencia de transportes. **Recogida:** en nuestras dependencias. El importe mínimo por pedido será de 30 euros + IVA. Los pedidos inferiores a este importe tendrán un cargo adicional por gastos administrativos de 10 euros + IVA.

### PORTES/ ENVIO MERCANCIAS

**Portes debidos:** los pedidos que no superen los 400 euros IVA no incluido, deberán ser recogidos en fábrica o enviados por agencia de transportes indicada (incluye Barcelona capital). **Portes pagados:** a partir de 400 euros IVA no incluido para mercancías con un peso máximo de 5 Kg. En las mercancías que excedan los 5 Kg. de peso, se aplicará en factura el recargo correspondiente por Kg. que indique la agencia de transportes.

### EMBALAJES

Las cantidades de material solicitado deberán ajustarse a los embalajes indicados en esta tarifa. El precio de los materiales que no cumplan con las unidades de embalaje será el de venta al público sin descuento. **Mínimo unidades por modelo:** 10 unid. No se suministran materiales en despiece. Para recambios consultar. En los recambios no se aplicará descuento.

### DEVOLUCIONES DE MATERIAL

No se aceptarán devoluciones transcurridos 10 días naturales a partir de la fecha de entrega. Las devoluciones de material deben ser autorizadas por escrito previamente por Delecsa, antes de su envío. Los portes de la devolución irán a cargo del cliente. Deberá indicarse en su hoja de devolución el número de albarán y la fecha de suministro. Las devoluciones autorizadas deberán estar en perfecto estado de conservación y en su embalaje original, de no ser así deberá aplicarse un % de verificación y desvalorización. En las devoluciones autorizadas, no imputables a errores propios se les aplicará una depreciación por gastos de inspección y logística del 15%.

### OFERTAS

Los PVP indicados en la ofertas tienen una validez de 30 días. Las ofertas serán aceptadas por escrito. Las programaciones deberán respetar el tiempo y cantidades pactadas. De no ser así Delecsa se reserva el derecho de anular la oferta. Todas las ofertas y programaciones solo tendrán validez para el año en curso.

### MUESTRAS

Material sin cargo, siempre que no excedan un valor máximo de 5 euros sin descuento. El número de unidades será limitado por Delecsa. Consulte a nuestras oficinas disponibilidad. El coste del envío irá a cargo del cliente.

### HORARIO DE ATENCION AL CLIENTE Y RECOGIDA DE MATERIAL

De lunes a viernes de 8:00h a 14:00h



Cualquier modificación de éstas condiciones deberá ser consultada con DELECSA.



## *tecnología en Mando y Señalización*

**Delecsa** con 45 años de experiencia en el campo de la señalización industrial se consolida como uno de los principales fabricantes especializado en nuestro país, con las últimas novedades para sectores específicos del mercado, por su diseño y calidad. Incorporando distintas colaboraciones con empresas internacionales para ampliación y mejora de todos nuestros productos.

Nuestros fabricados cumplen con las exigencias de las normativas de la comunidad económica europea, la adaptación a las mismas, con materiales, normas y sistemas de montaje, permitiendo que los productos de todas nuestras gamas sean utilizados por nuestros clientes en España y Europa.

Agradeciendo la confianza y la fidelidad depositada en nuestra firma, y ofreciendo un servicio personalizado, así como la ejecución de piezas especiales, la inmediatez en la respuesta con un trato directo y un servicio total. Desde 1973 ponemos color a la luz, innovando en elementos de mando, control y señalización industrial.

*Conciencia Medioambiental en  
Toda Nuestra Gama de Fabricados*



## **DISPOSITIVOS ELÉCTRICOS, S.L.**

D Mercé, 17-19, 08911 BADALONA  
T (+34) 93 389 08 00  
F (+34) 93 389 00 71  
E [delecsa@delecsa.com](mailto:delecsa@delecsa.com)  
W [www.delecsa.com](http://www.delecsa.com)

Facebook [www.delecsa.com/facebook](http://www.delecsa.com/facebook)  
Twitter <https://twitter.com/delecsa>







# Dispositivos eléctricos, S.L.

C. Mercé, 17-19 - 08911 Badalona • Telf. +34 93 389 08 00  
Fax +34 93 389 00 71 • Email: [delecsa@delecsa.com](mailto:delecsa@delecsa.com) • [www.delecsa.com](http://www.delecsa.com)

GARANTÍA  
**DELECSA**  
desde 1973  
calidad y servicio  
en dispositivos  
eléctricos



## *tecnología en Mando y Señalización Industrial*

DELECSA utiliza en sus fabricados los últimos avances en MULTI-CHIP LED ofreciendo la mayor intensidad lumínica, cromáticas intensas y puras, poniendo al servicio de sus clientes la mejor calidad de indicadores hoy exigente en el mercado, avalado por la sólida experiencia de más de 45 años especializados en el campo del mando y señalización.

